

Carrello da officina a 7 cassetti



- Cassetti con guide su cuscinetti a sfera ad apertura totale
- Piano di lavoro con copertura in gomma
- Struttura verniciata a polvere epossidica antigraffio resistente ai prodotti chimici
- Con chiusura centralizzata
- Con parete forata utilizzabile come pannello portautensil
- Con 5 cassetti altezza 69 mm e due cassetti altezza 144 mm
- Cassetti misura 569x410
- Sui cassetti possiamo montare i nostri termoformati delle serie 4200005...

Codice	Descrizione	N° cassetti
4700031170	KR143	7

Kit base 4 cassetti 95 utensili



- Kit utensili per nuovi carrelli Meccanocar
- Per cassetti formato 530x370mm

Codice	Descrizione
4200000074	74-4 kit base 4 cassetti 95 pz

Parti di ricambio / Contenuto			
Codice	Descrizione	Pezzi	Foto
4200005006	5006-TERMO CACCIAVITI A TAGLIO	6	1
4200005007	5007-TERMO CACCIAVITI CROCE PH	6	2
4200005008	5008-TERMO CACCIAVITI TORX	8	3
4200005023	5023-TER. CH.COMBIN.DA MIS 6 A 22	17	4
4200005003	5003-TER.P.SEEGER X AN.EST.INT.	4	5
4200005001	5001-TERMO 3 PIN	3	6
4200005005	5005-TERMO PINZE+TENAGLIA	3	7
4200005016	5016-TERMO ACCES.X BUS.DA1/2"	7	8
4200005019	5019-TERMO BUS. POL.1/2"CORTE	22	9
4200005033	5033-TERMO ESTRATTORI	13	10
4200005027	5027-TERMO PUNT. PUNZONI	6	11

Kit Moto 5 cassettei 205 utensili



- Kit utensili per nuovi carrelli Meccanocar
- Per cassettei formato 530x370mm

Codice	Descrizione
4200000075	75-5 kit moto 5 cassettei 205 pz

Parti di ricambio / Contenuto			
Codice	Descrizione	Pezzi	Foto
4200005023	5023-TER. CH.COMBIN.DA MIS 6 A 22	17	1
4200005013	5013-TER.BITS3/8+2 BUS.POR.BITS	40	2
4200005016	5016-TERMO ACCES.X BUS.DA1/2"	7	3
4200005035	5035-TERMO BUS. ESA.1/2"CORTE	18	4
4200005033	5033-TERMO ESTRATTORI	13	5
4200005006	5006-TERMO CACCIAVITI A TAGLIO	6	6
4200005007	5007-TERMO CACCIAVITI CROCE PH	6	7
4200005008	5008-TERMO CACCIAVITI TORX	8	8
4200005029	5029-TERMO ACCES. XBUS.DA1/4"	7	9
4200005027	5027-TERMO PUNT. PUNZONI	6	10
4200005030	5030-TER.1/4" BUS. COR.VARI PROF.	53	11
4200005028	5028-TERMO CACCIASPINE	6	12
4200005012	5012-TER.CH.CO. CRIC.MIS.DA 8 A 19	8	13
4200005001	5001-TERMO 3 PINZE	3	14
4200005005	5005-TERMO PINZE+TENAGLIA	3	15
4200005003	5003-TER.P.SEEGER X AN.EST.INT.	4	16

Kit Professional 6 cassettei 139 utensili

- Kit utensili per nuovi carrelli Meccanocar
- Per cassettei formato 530x370mm

Codice	Descrizione		
4200000076	76-6 kit porofessional 139pz		
Parti di ricambio / Contenuto			
Codice	Descrizione	Pezzi	Foto
4200005023	5023-TER. CH.COMBIN.DA MIS 6 A 22	17	1
4200005021	5021-TERMO CH.FISSE 21X23- 30X32	4	2
4200005000	5000-TERMO CHIAVI A 3 T.+M12	9	3
4200005006	5006-TERMO CACCIAVITI A TAGLIO	6	4
4200005007	5007-TERMO CACCIAVITI CROCE PH	6	5
4200005008	5008-TERMO CACCIAVITI TORX	8	6
4200005001	5001-TERMO 3 PINZE	3	7
4200005005	5005-TERMO PINZE+TENAGLIA	3	8
4200005003	5003-TER.P.SEEGER X AN.EST.INT.	4	9
4200005013	5013-TER.BITS3/8+2 BUS.POR.BITS	40	10
4200005016	5016-TERMO ACCES.X BUS.DA1/2"	7	11
4200005017	5017-TERMO BUS. ESA.1/2"LUNGHE	19	12
4200005009	5009-TERMO LIME + IMP.LAME SEGHETTO	4	13
4200005010	5010-TERMO UTENSILI VARI	6	14
4200005004	5004-TERMO MARTELLI+SCALPELLO	3	15

Kit Cargo 7 cassettei 151 utensili



- Kit utensili per nuovi carrelli Meccanocar
- Per cassettei formato 530x370mm

Codice	Descrizione
420000077	77-7 kit cargo 7 cassettei 151 pz

Parti di ricambio / Contenuto			
Codice	Descrizione	Pezzi	Foto
4200005023	5023-TER. CH.COMBIN.DA MIS 6 A 22	17	1
4200005022	5022-TER. CH.COMBIN.DA MIS 23A32	8	2
4200005006	5006-TERMO CACCIAVITI A TAGLIO	6	3
4200005007	5007-TERMO CACCIAVITI CROCE PH	6	4
4200005008	5008-TERMO CACCIAVITI TORX	8	5
4200005001	5001-TERMO 3 PINZE	3	6
4200005005	5005-TERMO PINZE+TENAGLIA	3	7
4200005003	5003-TER.P.SEEGER X AN.EST.INT.	4	8
4200005031	5031-TERMO ACCES.+BUS.DA3/4"	17	9
4200005013	5013-TER.BITS3/8+2 BUS.POR.BITS	40	10
4200005016	5016-TERMO ACCES.X BUS.DA1/2"	7	11
4200005017	5017-TERMO BUS. ESA.1/2"LUNGHE	19	12
4200005009	5009-TERMO LIME + IMP.LAME SEGHETTO	4	13
4200005010	5010-TERMO UTENSILI VARI	6	14
4200005004	5004-TERMO MARTELLI+SCALPE	3	15

Carrello portautensili 3 piani

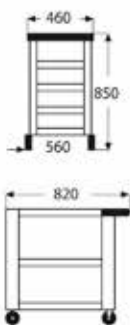

- Piani di lavoro ricoperti da tappeti in gomma.
- 2 ruote girevoli.
- Maniglia antiurto in polipropilene.
- Portata max kg 200, peso kg 16.
- Fornito smontato.

Codice	Desc.
4700000100	2200

Parti di ricambio / Contenuto	
Codice	Descrizione
4700000105	2200/R KIT RUOTE DI RICAMBIO DIAM 80 MM (vecchi modelli)
4700000106	2200/100R-KIT 4 RUOTE D.100mm

Carrello Magnum



- Carrello a 3 piani
- Con 4 ruote diametro 125mm, di cui 2 fisse, 1 girevole, 1 girevole con freno.
- In lamiera verniciata verde ral 6029 lucido.
- Portata kg 280.

Codice	Desc.
4700000120	2200/1

Parti di ricambio / Contenuto	
Codice	Descrizione
4700000780	Kit 4 ruote diam.125mm

Carrello multiuso

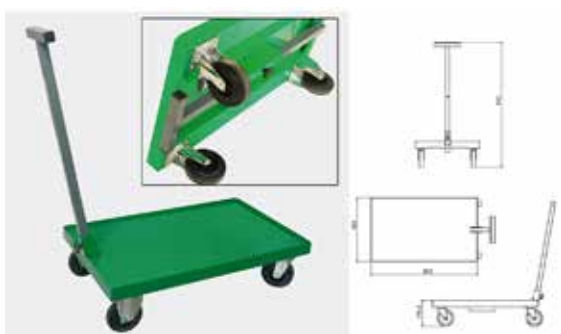

- Carrello multiuso con manico pieghevole.
- Con 4 ruote diametro 125mm per potersi muovere su tutte le superfici.
- Il manico pieghevole consente all'utilizzatore di riporre il carrello anche sotto uno scaffale una volta utilizzato
- In lamiera verniciata verde ral 6029 lucido
- Per officine, magazzini, laboratori ecc..
- Portata kg 250.

Codice	Desc.
4700007650	803

Parti di ricambio / Contenuto	
Codice	Descrizione
4700000780	Kit 4 ruote diam.125mm

Carrello multifunzione



- Carrello multifunzione in metallo, importante piano di appoggio per computer, tester diagnosi, tablet, e apparecchiature elettroniche in genere.
- Dotato di tre piani di appoggio, più un piano scorrevole per tastiera.
- Ampio vano porta tester con chiusura a chiave.
- Porta rotolo in metallo.
- Tre supporti avvolgicavo in metallo
- Tre contenitori laterali per materiale di consumo.
- 2 ruote fisse e 2 piroettanti (1 con freno)
- Dimensioni (carrello montato) cm 50x60x107
- Fornito in kit di montaggio.
- Dimensioni imballo cm 53x108x13
- Peso Kg.37

Codice	Descrizione
4700030880	Carrello multifunzione

Carrello per fusti olio/grasso



- Carrello in lamiera completamente smontabile
- Indicato per secchi o fusti sino a kg 60
- Con supporto sul manico x pompa o aeropulsometro
- Dotato di due ruote fisse e due piroettanti di cui una con freno

Codice	Desc.	Per secchi Kg	Peso
4700002450	2450	20/60	11 kg

Carrello per fusti da Kg 200



- Carrello per movimentazione fusti da kg 200, particolarmente indicato per il settore auto, veicoli industriali e movimento terra.
- Robusta struttura in acciaio al carbonio zincata, con supporto portapompa, portatubo e aggancio ferma coperchio.
- Completo di 4 ruote ; 2 a piastra girevole ø 200 mm. e 2 in gomma piena con mozzo a cuscinetti ø 250 mm.
- Dimensioni: altezza 960mm, larghezza 740mm, profondita' 960 mm.
- Ampio piano d'appoggio (630x660 mm).

Codice	Desc.	Peso Kg.
4700001700	2500	41

Griglie porta fusti

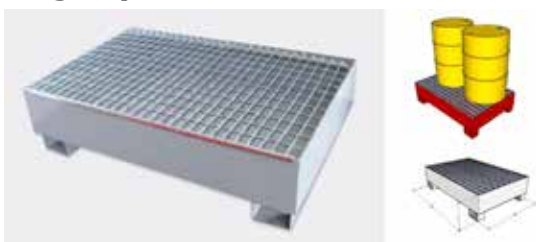

- Le griglie porta fusti sono indispensabili per lo stoccaggio e la movimentazione di prodotti pericolosi per l'inquinamento del suolo e delle falde acquifere.
- Le vasche in acciaio si utilizzano per lo stoccaggio della maggior parte dei prodotti chimici, oleosi ecc..
- Non idonee per prodotti acidi, alcali e solventi.
- Importante: la vasca di raccolta deve poter contenere 1/3 del volume stoccato e non deve essere inferiore alla capacità del contenitore più grande.
- Se lo stoccaggio avviene in zona di tutela della falda idrica la vasca deve poter contenere il 100% del prodotto.
- Vasca di raccolta a tenuta stagna.
- In acciaio al carbonio, verniciatura a caldo a polvere epossidica per una lunga durata.
- Trasportabile con carrello elevatore o transpallet.

Codice	Descrizione
4430055902	1532-Griglia per 2 fusti

Caratteristiche tecniche	
Dimensioni A+B+C mm	1210 x 740 x 330
Portata Lt	205
Peso Kg.	54

Griglia portafusti in materiale plastico



- Idonea per 2 fusti da kg200
- Idonea per prodotti acidi, alcalini ecc
- Importante: la vasca di raccolta deve poter contenere 1/3 del volume stoccato e non deve essere inferiore alla capacità del contenitore più grande.

Codice	Descrizione
4430055903	1533 griglia per 2 fusti- in materiale plastico

Caratteristiche tecniche	
A (mm)	1320
B (mm)	670
C (mm)	420
Capacità	(2) 180-220 Kg

Supporto porta fusti

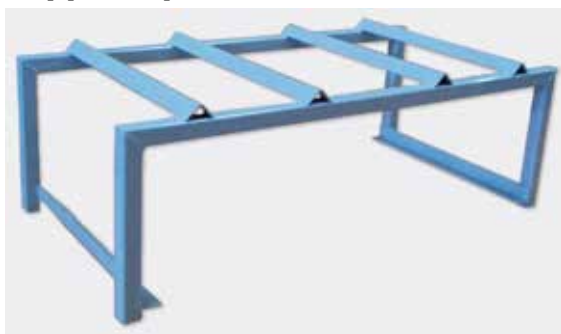

- Supporto a sella in acciaio con portata 2 fusti da kg200.
- Per posizionamento orizzontale dei fusti.

Codice	Descrizione
4430055912	1534-Supporto porta fusti

Caratteristiche tecniche	
Dimensioni A+B+C mm	1180 x 600 x 380
Portata Lt	600
Peso Kg.	19,5

Pinza per il sollevamento dei fusti in acciaio da 200 kg



- Attrezzo utilizzabile con i sistemi di sollevamento tipo la n/s gru idraulica 4700008050.
- Portata max kg 350.

Codice	Descrizione
4700007560	791-Pinza solleva fusti da 200 Kg

Valigie tecniche portautensili



- Valigia modello professional in alluminio.
- Valigia professionale dotata di maniglia cromata con presa morbida.
- Doppia serratura a chiave.
- 8 piedini in gomma.
- 3 robuste cerniere.
- Con agganci per tracolla.
- Con rinforzi in acciaio cromato.
- **CARATTERISTICHE TECNICHE:**
- 1 tasca porta documenti con taschine porta pinze.
- 1 pannello mobile in PPL rivestito in PVC con 6 file di passanti elastici + 1 pannello con 3 file di passanti elastici.
- 2 cassette porta minuterie di cui 1 con portapunte.
- 1 vasca interna modulare con tre separatori capace di contenere persino un avvitatore a batteria.
- 1 cintura per tracolla.

Codice	Desc.	Misure interne mm	Misure esterne mm	Peso Kg.
4700003450	2541	480x350x205	510x380x215	7

Cassette portautensili 5 scomparti

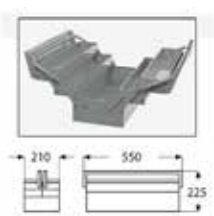

- Modello lungo.
- Consente l'inserimento delle chiavi a "T" lunghe.
- In lamiera verniciata.
- Con doppia maniglia per una apertura migliore.
- Peso kg 6,5.

Codice	Desc.	Colore
4700001100	2230/5L	Grigio RAL 7016

Cassette portautensili modulari



- Cassette professionali in ABS antiurto
- Ottime per il trasporto di attrezzi manuali o elettroutensili.
- Con l'ausilio dei blister, ideali come porta minuterie.
- Modulari con sistema di aggancio rapido.
- Basta appoggiare una cassetta sull'altra anche con una sola mano e l'impilaggio avviene automaticamente grazie ai ganci laterali.
- La maniglia rientra nella sede del coperchio e scorre su binari in modo da distribuire il peso.
- L'interno è sigillato per proteggere il contenuto da umidità e pioggia.

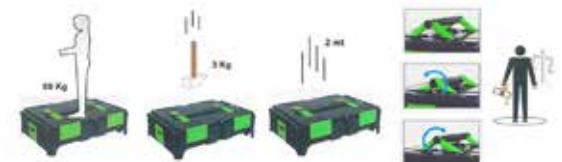

Codice	Descrizione	D. int. mm	D. est. mm	Peso Kg.	Capacità Lt
3980004600	Cassetta SC1	400x300x80h	464x335x142h	2,15	9,6
3980004610	Cassetta SC2	400x300x150h	464x335x212h	2,60	18
3980004620	Cassetta SC3	400x300x312h	464x335x362h	3,75	37,4

Cassetta sc3 con due pannelli interni con elastici



- Pannelli con elastici per il posizionamento di utensili manuali.
- Utensili non compresi

Codice	Descrizione	Conf.	D. est. mm
3980004630	Cassetta SC3P22	Due pannelli con elastici	464x335x362h

Blister in materiale termoplastico per cassetta SC1

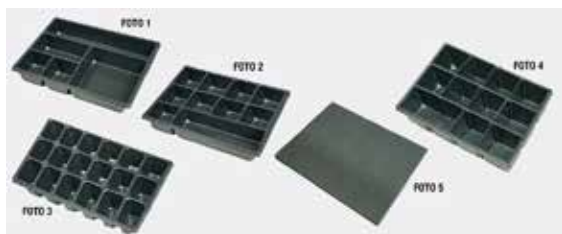

- NB: la cassetta SC1 ha già di serie una spugna montata sulla parte inferiore del tappo in modo da avere una chiusura precisa utilizzando i blister.
- Blister mm. 396 x 296 x 70

Codice	Descrizione	Foto
3980004640	Blister 5 divisori fissi interni per SC1	1
3980004650	Blister 10 divisori fissi interni per SC1	2
3980004660	Blister 18 divisori fissi interni per SC1	3
3980004670	Blister per SC1 con 12 divisori interni modulari	4
3980004680	Spugna per fondo 400X300X15 per SC1,SC2,SC3.	5

Base in metallo su ruote per lo spostamento delle cassette SC.



- Le cassette SC si bloccano sulla base con un semplice clic come su un'altra cassetta
- Utilizzabile solo su superfici lisce.
- Fornito smontato

Codice	Descrizione	Dim. mm
3980004690	SC/CW Base con ruote	470x340x100 ruote incluse (di cui 2 con freno)

Valigetta portautensili in polipropilene 13"

- Valigetta pratica e maneggevole.
- Ideale per tenere raggruppati e trasportare attrezzi e minuterie.
- Con due portaminuterie sul coperchio

Codice	Descrizione	Dim. mm	Caratteristiche
3980004700	Valigetta 13"	335x150x145h	2 Portaminuterie + 1 Portatutto all'interno

Valigetta portautensili in polipropilene 16"

- Valigetta pratica e maneggevole.
- Ideale per tenere raggruppati e trasportare attrezzi e minuterie.
- Con due portaminuterie sul coperchio.

Codice	Descrizione	Dim. mm	Caratteristiche
3980004710	Valigetta 16"	415x215x200h	2 Portaminuterie + 1 Portatutto all'interno

Valigetta portautensili in polipropilene 20"

- Valigetta pratica e maneggevole.
- Ideale per tenere raggruppati e trasportare attrezzi e minuterie.

Codice	Descrizione	Dim. mm	Caratteristiche
3980004720	Valigetta 20"	530x290x280h	Portaminuterie + 1 Portatutto all'interno

Valigetta portautensili in polipropilene 70/12

- Valigetta senza divisori interni
- Utilizzabile per, attrezzature, trapani, avvitatori, smerigliatrici e utensili elettrici in genere.

Codice	Descrizione	Dim. mm
3980004730	70/12 Valigetta	375x285x130h

Borsa per idraulici/elettricisti



- Bauletto in pelle.
- Lunghezza 55 cm.
- Con cintura per tracolla.

Codice	Desc.
4720007800	189

Borsa portautensili



- Borsa porta utensili pratica e maneggevole
- Vano principale aperto con 10 tasche esterne
- Borsa in Poliestere 600D (tipo cordura) rinforzata con manico in metallo fisso.
- Peso massimo di trasporto Kg.20
- Dimensioni cm38x22x28h

Codice	Descrizione
4700030100	Borsa portautensili

Borsa portautensili XL



- Borsa portautensili di grandi dimensioni.
- Ampio vano principale.
- Quattro tasche interne più sedici predisposizioni per utensili
- Quaranta tasche esterne di varie misure per alloggiamento cacciaviti e utensili
- Manico in metallo con impugnatura antiscivolo, girevole su perni.
- Tracolla con imbottitura per trasporto.
- Costruita in Poliestere 600D (tipo cordura).
- Peso massimo di trasporto Kg.20
- Dimensioni cm 51x28x36h

Codice	Descrizione
4700030110	Borsa portautensili XL

Valigia portautensili



- Pratica valigia in Poliestere 600D (tipo cordura).
- Con maniglia e tracolla per un facile trasporto.
- Apertura con cerniere da entrambi i lati.
- Molteplici tasche interne per il posizionamento di attrezzature varie.
- Pannello interno con elastici per cacciaviti e/o utensili.
- Tale valigia può essere utilizzata anche per trasporto di computer o apparecchiature per diagnostica.
- Dimensioni mm:L425XH355XP160.

Codice	Descrizione
4700030120	Valigia portautensili

Zaino porta utensili



- Zaino porta attrezzi in Poliestere 600D (tipo cordura).
- Ideale per il trasporto di strumenti e utensili per ogni tipologia di lavoro.
- Le 24 tasche tra interne e laterali permettono di distribuire il peso e rintracciare facilmente gli articoli.
- Maniglia superiore antiscivolo.
- Base in gomma resistente.
- Comodi spallacci imbottiti regolabili.
- Dimensioni mm: L370xH430xP200.

Codice	Descrizione
4700030130	Zaino porta utensili

Zaino porta utensili XXL



- Zaino porta attrezzi in Poliestere 1680D di grandi dimensioni.
- Ideale per il trasporto di utensili e apparecchiature per ogni tipologia di lavoro.
- Pannello interno con porta utensili fronte retro.
- Le molteplici tasche tra interne e laterali permettono di inserire e trasportare varie attrezzature.
- Inoltre dispone di tasche con cerniera per oggetti personali e documenti.
- Grande maniglia di trasporto superiore imbottita.
- Base in gomma resistente.
- Striscia riflettente per una maggiore visibilità notturna.
- Comodi spallacci imbottiti regolabili con cinghie di qualità.
- Peso massimo di trasporto Kg.20.
- Dimensioni mm: L400xH550xP200.

Codice	Descrizione
4700030140	Zaino porta utensili XXL