

### Tassello standard in nylon senza bordo



- Tassello in nylon con espansione ampia ed uniforme tramite avvitarlo di vite o accessorio con limitata coppia di serraggio.
- Per effettuare fissaggi leggeri su qualsiasi tipo di materiale pieno.
- Dotato di alette anti rotazione.
- Incavi esterni molto pronunciati per una migliore presa.

Codice	Desc. Ø x L	Ø Foro mm	Ø Vite consigliato mm
155TA00055	5x25	5	2,5-4
155TA00060	6x30	6	3,5-4
155TA00065	8x40	8	4,5-6
155TA00080	12x60	12	8-10
155TA00090	14x75	14	10-12

### Tassello standard in nylon con bordo

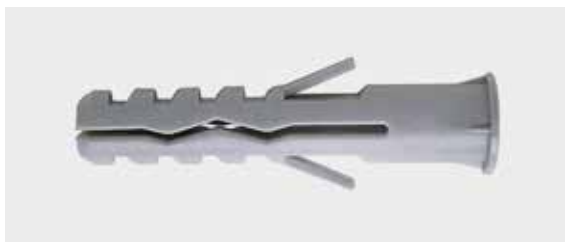

- Tassello in nylon con espansione ampia ed uniforme tramite avvitarlo di vite o accessorio con limitata coppia di serraggio.
- Per effettuare fissaggi leggeri su qualsiasi tipo di materiale pieno.
- Dotato di alette anti rotazione.
- Incavi esterni molto pronunciati per una migliore presa.

Codice	Desc. Ø x L	Ø Foro mm	Ø Vite consigliato mm
155TA00100	5x26-B	5	2,5-4
155TA00200	6x31-B	6	3,5-4
155TA00400	8x41-B	8	4,5-6
155TA00500	10x50-B	10	6-8

### Tassello standard in nylon senza bordo completo di vite



- Stesse caratteristiche del ns. tassello standard senza bordo, ma completo di vite autofilettante per truciolare zincata, testa svasata piana con impronta a croce Pozidriv.

Codice	Desc. Ø x L	Ø Foro mm	Ø Vite mm	Grandezza impronta pz.
155TA00600	6X30-V	6	4,5X40	2
155TA00650	8X40-V	8	5X50	2

### Tassello standard in nylon con bordo completo di vite



Codice	Desc. Ø x L	Ø Foro mm	Ø Vite mm	Grandezza impronta pz.
155TA00750	5X26-BV	5	4X30	2
155TA00800	6X31-BV	6	4,5X40	2
155TA00850	8X41-BV	8	5X50	2
155TA00870	10X51-BV	10	6X60	3

### Tassello universale in polipropilene con bordo



Foto A



Foto B

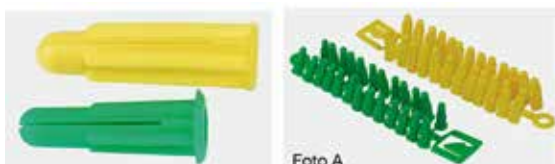
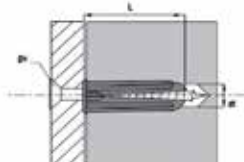

- Tassello universale in polipropilene per fissaggi leggeri. Utilizzabile per il fissaggio di interruttori elettrici, lampade, accessori bagno, mobili e pensili, strutture in legno e metallo, staffe, piastre, scaffalature.
- I differenti colori permettono di identificare velocemente i diversi diametri.
- Rispetto a tutti gli altri tasselli in nylon o polipropilene, per la sua applicazione e' possibile una scelta piu' ampia di diametri delle viti.
- Utilizzabile su tutti i tipi di muratura mattoni pieni e forati, calcestruzzo, pietra, cartongesso.
- Con bordo che impedisce al tassello di entrare dentro il foro, ed alette antirotazione.

Codice	Desc.	Ø Tassello mm	Diam. Vite mm (v)	Lunghezza tassello (L) mm	Diam. Foro (df) mm	Colore
155TA09920	6x25-UN	6	2,0-5,0	25	6	verde
155TA09930	8x30-UN	8	4,0-7,0	30	8	giallo

### Tassello universale in nylon con bordo completo di vite



- Tassello in nylon universale con bordo, caratteristiche come il precedente, ma già completo di vite autofilettante con testa svasata piana, impronta a croce Pozidriv, zincata.

Codice	Desc. Ø x L	Ø Foro mm	Dim. vite mm	Grandezza impronta pz.
155TA04940	6X37 UBV	6	4X50	2
155TA04950	8X51 UBV	8	5X60	2
155TA04960	10X61 UBV	10	6X70	3

### Tassello universale in nylon con bordo

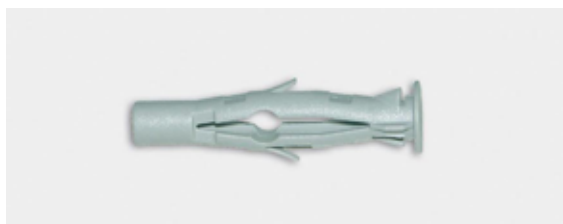

- Tassello universale in nylon adatto ad ogni tipo di materiale.
- Speciale fissaggio sia su supporti pieni o forati.
- Ideale per il settore impiantistico.
- Corpo in nylon.
- Alette anti-rotazione durante l'avvitamento e bordo di tenuta.
- Su forati e cartongesso la struttura del tassello si flette su se stesso aumentando così il carico di fissaggio.
- Nel caso di supporti compatti, il funzionamento avviene per espansione uniforme creando attrito omogeneo sulle pareti del foro.

TASSELLO UNIVERSALE IN NYLON CON BORDO		
Valori di estrazione in daN (1 daN = 1 Kg)		
MATERIALI DI SUPPORTO	Ø 6	Ø 8
Calcestruzzo R250 (250 kg/cm2)	100	180
Mattoni pieni	70	140
Mattoni forati doppio UNI con intonaco	40	60
Cartongesso mm 10	35	42

Codice	Descrizione	Ø Foro mm	Ø Vite mm
155TA04980	6x45 UB - Tassello nylon	6	3,5-4,0
155TA04985	8x50 UB Tassello nylon	8	4,5-5,0

### Tassello universale in nylon con bordo completo di vite truciolare testa cilindrica



- Tassello in nylon completo di vite, avente le stesse caratteristiche come sopra, ma già completo di vite autofilettante testa cilindrica con impronta a croce zincata.

Codice	Descrizione	Ø Foro mm	Ø Vite mm	Ø Testa Vite mm
155TA04990	6x45 UBV Tassello Nylon + Vite	6	3,5x45	10
155TA04995	8x50 UBV Tassello Nylon + Vite	8	4,5x60	10

### Tassello universale in nylon 4 settori



- Tassello multiuso di nuova concezione per l'impiego su tutti i materiali edili.
- La sua particolare struttura ne rende possibile l'applicazione su superfici piene e vuote.
- Nelle superfici piene si ottiene una straordinaria tenuta per espansione forzata.
- Nelle superfici vuote si ottiene, invece, la speciale tenuta a nodo.
- È dotato di un robusto collarino per evitarne lo scivolamento nel foro.
- I quattro settori laterali permettono la massima tenuta su qualsiasi tipo di materiale.

Codice	Desc.	Ø Foro mm	Ø Vite mm
155TA05150	6X35 UX	6	4,0
155TA05200	8X50 UX	8	4,5
155TA05250	10X60 UX	10	4,5-5,0

5

## Tassello universale in nylon 4 settori completo di vite



- Tassello in nylon completo di vite, avente le stesse caratteristiche come sopra, ma completo di vite truciolare testa piana svasata, taglio croce, zincata.

Codice	Descrizione	Ø Foro mm	Ø Vite mm
155TA05300	6x35 UXV Tassello Nylon 4 sett. + Vite	6	3,5X45
155TA05350	8x50 UXV Tassello Nylon 4 sett. + Vite	8	4,5X60
155TA05400	10x60 UXV Tassello Nylon 4 sett. + Vite	10	5,0X70

## Tassello in nylon a quattro settori GX

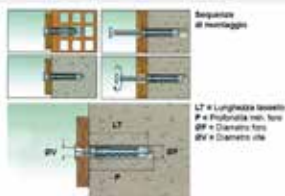

- Tassello ad espansione in nylon a 4 settori. Ideale per: serramenti, elettricisti, termoidraulica, carpenteria leggera.
- Adatto per tutti i tipi di materiale sia compatti che forati.
- Vantaggi: ottima tenuta grazie all'espansione a 4 settori. Le alette impediscono al tassello di ruotare nel foro.
- Disponibile solo corpo espansore o completo di viti TPS o testa cilindrica.

Codice	Desc.	Ø Foro mm	Lungh. Tassello mm	Profondità foro mm	Ø Vite consigliato mm
155TA08460	5X25GX	5	25	35	4,0
155TA08470	6X30GX	6	30	45	4,5
155TA08480	8X40GX	8	40	55	5,0
155TA08490	10x50GX	10	50	65	6,0
155TA08500	12X60GX	12	60	75	8,0
155TA08510	14x75GX	14	75	90	10,0

## Tassello in nylon a quattro settori GX

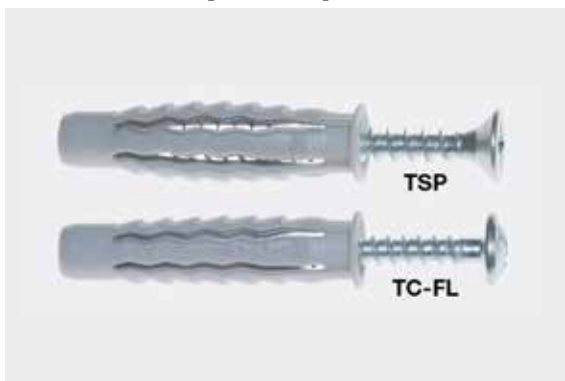

TASSELLO IN NYLON A QUATTRO SETTORI GX						
Valori di estrazione in daN (1 daN = 1 Kg)						
MATERIALI DI SUPPORTO	Ø 5	Ø 6	Ø 8	Ø 10	Ø 12	Ø 14
Calcestruzzo R250 (250 kg/cm <sup>2</sup> )	180	280	300	800	1200	2400
Mattoni pieni	27	27	36	71	82	91
Mattoni forati doppio UNI con intonaco	80	80	150	300	330	360
Da cellulare	7	9	16	20	23	36

Codice	Desc.	Ø Foro mm	Lungh. Tassello mm	Profondità foro mm	Spes. max fissabile mm	Diam. Vite	Impronta PZ	Tipo
155TA08550	5X25GXV	5	25	35	5	4X30	2	CON VITE TSP
155TA08560	6X30GXV	6	30	45	10	4,5X50	2	CON VITE TSP
155TA08570	8X40GXV	8	40	55	10	5X50	2	CON VITE TSP
155TA08580	10X50GXV	10	50	65	10	6X60	3	CON VITE TSP
155TA08600	6X30GXL	6	30	45	10	4,5X32	2	CON VITE TC-FL
155TA08610	8X40GXL	8	40	55	10	5X45	2	CON VITE TC-FL

### Tassello in nylon a quattro settori SX

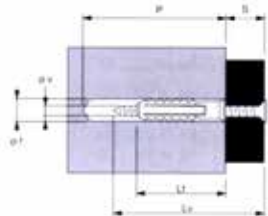

- Tassello in nylon dalle caratteristiche eccezionali per fissaggi su qualsiasi tipo di parete, in muratura piena o forata.
- Ottimo per fissaggi su tutti i tipi di muratura quali calcestruzzo, cemento, mattone pieno, doppio uni con intonaco, gas beton, ecc.
- Disponibile senza vite, con vite a legno testa svasata piana e con vite a testa bombata larga.

Codice	Desc.	LT	Ø foro	P	ØV Da/a	Tipo
155TA07800	5X25 SX	25	5	35	3/4	SOLO CORPO ESPANSORE
155TA07810	6X30 SX	30	6	40	4/5	SOLO CORPO ESPANSORE
155TA07820	8X40 SX	40	8	50	4,5/6	SOLO CORPO ESPANSORE
155TA07830	10X50 SX	50	10	70	6/8	SOLO CORPO ESPANSORE
155TA07840	12X60 SX	60	12	80	8/10	SOLO CORPO ESPANSORE

### Tasselli con vite TSP



Codice	Desc.	LT	Ø foro	P	ØV X Lv	S	Impronta PZ
155TA07900	5X25 SXV	25	5	30	4X30	5	2
155TA07910	6X30 SXV	30	6	40	4,5X40	10	2
155TA07920	8X40 SXV	40	8	50	5X50	10	2
155TA07930	10X50 SXV	50	10	70	6X60	10	3

### Tasselli con vite a testa bombata



Codice	Desc.	LT	Ø foro	P	ØV X Lv	S	Impronta PZ
155TA07950	6X30 SXB	30	6	40	4,5X40	6	2
155TA07960	8X40 SXB	40	8	50	5X50	5	2

### Tasselli in nylon bicomponente BiMecc senza vite



- Tasselli universali in nylon con tecnologia bicomponente, che permette una maggiore presa, un preciso adattamento nei fori ed una portata maggiore rispetto ai tradizionali tasselli monocomponente.
- Di utilizzo universale, offrono prestazioni elevate su ogni tipo di supporto: calcestruzzo, pietra compatta, mattone pieno e semipieno, mattone forato, blocchi vuoti di calcestruzzo, cartongesso e calcestruzzo cellulare.
- La tecnologia a doppio componente genera un maggiore attrito all'interno dei fori, garantendo portate elevate, rende più morbido l'inserimento delle viti e l'annodamento nelle superfici vuote, la parte in elastomero prende facilmente la forma interna del foro per la maggiore resistenza, materiale dalla durata elevatissima per la maggiore affidabilità nel tempo.
- Adatti per montaggi passanti e non, con bordino anti scivolamento ed alette antirrotazione.

Codice	Desc.	Ø Foro mm	Lung. mm	Ø Vite mm
155TA11500	5x27BM	5	27	4
155TA11510	6x35BM	6	35	4,5
155TA11520	8x45BM	8	45	5
155TA11530	10x50BM	10	50	6

## Tasselli in nylon bicomponente BiMecc con vite TSP impronta croce

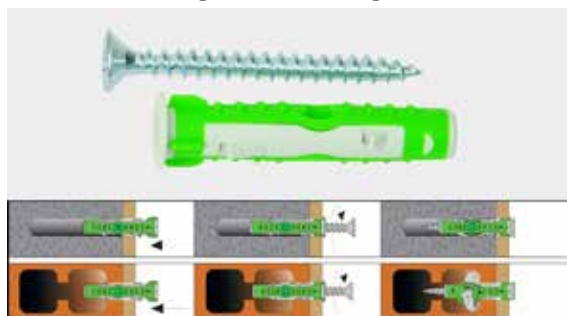

- Tasselli universali in nylon con tecnologia bicomponente, che permette una maggiore presa, un preciso adattamento nei fori ed una portata maggiore rispetto ai tradizionali tasselli monocomponente.
- Di utilizzo universale, offrono prestazioni elevate su ogni tipo di supporto: calcestruzzo, pietra compatta, mattone pieno e semipieno, mattone forato, blocchi vuoti di calcestruzzo, cartongesso e calcestruzzo cellulare.
- La tecnologia a doppio componente genera un maggiore attrito all'interno dei fori, garantendo portate elevate, rende più morbido l'inserimento delle viti e l'annodamento nelle superfici vuote, la parte in elastomero prende facilmente la forma interna del foro per la maggiore resistenza, materiale dalla durata elevatissima per la maggiore affidabilità nel tempo.
- Adatti per montaggi passanti e non, con bordino anti scivolamento ed alette antirotazione.

Codice	Desc.	Ø Foro mm	Lung. mm	Vite	Spes. max fissabile mm
155TA11540	5x27BMV	5	27	4x30	5
155TA11550	6X35BMV	6	35	4,5X40	10
155TA11560	8X45BMV	8	45	5X50	10
155TA11570	10X50BMV	10	50	6X60	10

5

## Tasselli in materiale bicomponente Duopower

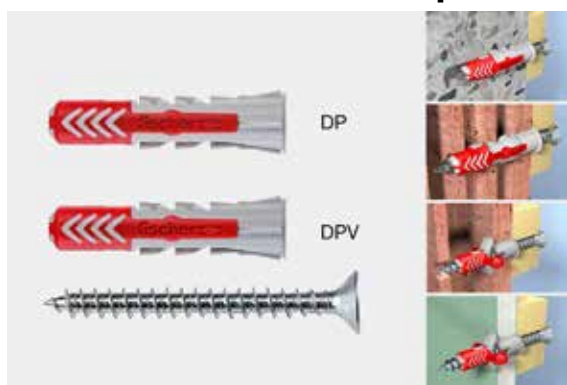

- Tasselli in materiale bicomponente, studiati appositamente per fissaggi universali, sia di tipo passante sia non, idonei per fissaggi su ogni tipo di superficie, forata o piena, che assicurano una portata più alta dei classici tasselli in nylon ed una semplicità di posa ineguagliabile.
- Indicati per fissaggi sicuri di: mensole, ripiani, armadietti, quadri, tendaggi, binari per tende, raccordi idraulici e per riscaldamento, accessori per bagni, lampadari, mobili pensili, ecc.
- I vantaggi dati dalla costruzione bicomponente e dalla speciale forma sono: valori di carico più elevati rispetto ai normali tasselli in nylon, percezione migliore da parte dell'operatore della buona riuscita del serraggio, ridotta lunghezza del tassello e relativa ridotta profondità di foratura, il collare sottile impedisce al tassello di scivolare in profondità e non fa spessore, le alette anti rotazione ravvicinate impediscono al tassello di ruotare durante l'avvitamento.
- Utilizzabili su calcestruzzo, mattoni pieni e forati, blocchi in calcestruzzo alleggerito, cartongesso, solai cavi, pietra naturale, truciolare, gesso.
- Disponibili nelle versioni con vite autofilettante TSP impronta Pozidriv e senza vite.

Codice	Desc.	Ø foro	Profondità foro mm	Spessore pannello min mm	Lungh. Tassello mm	Ø viti truciolare mm	Impronta PZ	Versione
155TA11200	DP5	5	35	12,5	25	3 - 4	-	senza vite
155TA11210	DP6	6	40	12,5	30	4 - 5	-	senza vite
155TA11220	DP8	8	50	12,5	40	4,5 - 6	-	senza vite
155TA11230	DP10	10	70	12,5	50	6 - 8	-	senza vite
155TA11250	DPV5	5	35	12,5	25	3 - 4	2	con vite
155TA11260	DPV6	6	40	12,5	30	4 - 5	2	con vite
155TA11270	DPV8	8	50	12,5	40	4,5 - 6	2	con vite
155TA11280	DPV10	10	70	12,5	50	6 - 8	3	con vite

## Tassello in nylon completo di pitoneria



- Tassello molto versatile disponibile in due diametri e con una vasta gamma di accessori per soddisfare ogni esigenza di fissaggio.
- Utilissimo per fissaggi di mensole, staffe e piccola carpenteria, fissaggi generici, lavori di installazioni varie, ecc.
- Particolare sistema di espansione con cono metallico di richiamo per superare gli eventuali vuoti presenti nel materiale di base. L'espansione puo' avvenire per quasi i 3/4 della lunghezza del corpo.
- Dotato di alette antirotazione.
- Incavi esterni molto pronunciati per una migliore presa.
- Ogni modello è completo di una rondella extra larga per una migliore distribuzione dello sforzo e per non rovinare le pareti del supporto.

Codice	Desc. ØxL corpo	Accessorio montato	Foto
155TA00900	9x38/GC	Gancio corto Sporg. 4 mm	1
155TA01350	12x45/GM	Gancio medio Sporg. 10 mm	2
155TA01100	9x38/OC	Occhiolo chiuso Ø interno 13 mm	5
155TA01150	9X38/V	Con vite e rondella	6

## Tassello in nylon corpo prolungato ed espansione maggiorata

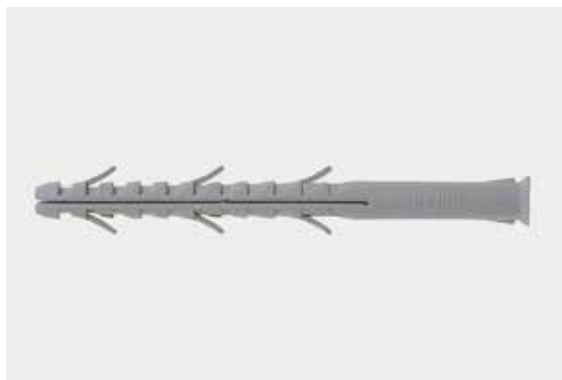

- Tassello adatto per fissaggi passanti attraverso grossi spessori quali listelli in legno, profili e telai di infissi, ecc.
- Necessario dove sia opportuno sfruttare al massimo la portata dei materiali di supporto.
- La geometria interna e la zona di espansione prolungata distribuiscono su una zona maggiore la pressione dovuta all'espansione del tassello stesso.
- Dotato di sei alette antirotazione e collare svasato contro lo scivolamento in profondità' e per il posizionamento a filo dell'oggetto da fissare della testa della vite.
- Ottimo per materiali poco compatti e di scarsa resistenza e per pareti forate.

Codice	Desc. Ø x L	Ø Foro mm	Ø Vite consigliato mm
155TA02700	10X80 EP	10	7
155TA02750	10X100 EP	10	7

## Tassello in nylon corpo prolungato ed espansione maggiorata completo di vite impronta torx



- Tassello in nylon per fissaggi leggeri, stesse caratteristiche del precedente, ma già completo di vite autofilettante zincata con testa svasata piana, impronta Torx.

Codice	Desc. Ø x L	Ø Foro mm	Dim. vite mm	Impronta grandezza	Tipo
155TA08750	8X80 EPT	8	5,5X85	T30	Imp. Torx
155TA08800	10X80 EPT	10	7X85	T40	Imp. Torx
155TA08810	10X100 EPT	10	7X105	T40	Imp. Torx
155TA08820	10X135 EPT	10	7X140	T40	Imp. Torx
155TA08830	10X160 EPT	10	7X165	T40	Imp. Torx

5



## Tassello prolungato universale in nylon MV-SK



- Tassello universale in nylon per fissaggi passanti, con corpo ad espansione ripartito in tre parti. Dotato di alette antirotazione.
- Collare svasato che impedisce lo scivolamento nel foro. Viene fornito con l'apposita vite testa svasata impronta Torx.
- Da utilizzare per il fissaggio di telai di porte e finestre, sottostrutture in legno, armadietti pensili, ecc..
- Settore di utilizzo: serramenti, carpenteria, impiantisti elettrici e termoidraulici.
- Idoneo nel calcestruzzo e nei materiali da costruzione piena mediante espansione. Per mattoni forati e blocchi cavi di calcestruzzo mediante espansione e annodatura.

Codice	Desc. Ø X L mm	Ø Foro mm	Dim. vite mm	Lung. Foro h1 mm	Lung. utile fissaggio hef mm	Spessore fissaggio tfix mm	Impronta Torx
155TA09250	6X50 MV-SK	6	4,0X55	60	35	15	T20
155TA09260	6X70 MV-SK	6	4,0X75	80	35	35	T20
155TA09280	8X80 MV-SK	8	5,5X85	90	50	30	T25
155TA09290	8X100 MV-SK	8	5,5X105	110	50	50	T25
155TA09330	10X160 MV-SK	10	7,0X170	175	60	100	T40

5

## Tassello prolungato universale con punta in metallo



- Tassello universale premontato in nylon, con funzionamento a nodo e ad espansione. Per fissaggi passanti. Svasatura in testa che impedisce lo scivolamento nel foro. Alette antirotazione.
- Disponibile con vite zincata bianca a testa svasata (impronta Torx) o esagonale.
- La punta di metallo favorisce l'espansione ed il fissaggio in modo ottimale.
- La sua struttura gli permette di fare presa su molti tipi di materiali come: calcestruzzo, mattone pieno e forato, blocchi cavi di calcestruzzo, pannelli di cartongesso, calcestruzzo poroso.
- Possibilità' di essere piantato con martello (senza fare prima il foro), su materiali porosi come cartongesso, truciolare, legno tenero, ed anche mattoni forati.
- Adatto per il fissaggio di travi in legno, sottostrutture in legno, armadietti pensili, telai di porte e finestre, costruzioni in metallo, guide in metallo, ecc.
- Settore di utilizzo: serramenti, carpenteria, impiantisti elettrici e termoidraulici.

Codice	Desc. Ø X L mm	Ø Foro mm	Vite ØxL mm	Lung. Foro h1 mm	Lung. utile fissaggio hef mm	Spessore fissaggio tfix mm	Tipo testa	Imp. Torx
155TA09380	8X80 VLF-S1	8	6,0X80	90	50/(70)	30/(10)	SVASATA	T25
155TA09390	8X100 VLF-S1	8	6,0X100	110	50/(70)	50/(30)	SVASATA	T25
155TA09400	8X120 VLF-S1	8	6,0X120	130	50/(70)	70/(50)	SVASATA	T25
155TA09430	10X120 VLF-S1	10	7,0X120	130	60/(80)	60/(40)	SVASATA	T40
155TA09440	10X140 VLF-S1	10	7,0X140	150	60/(80)	80/(60)	SVASATA	T40
155TA09460	10X100 VLF-S2	10	7,0X100	110	60/(80)	40/(20)	ESAGONALE	E13
155TA09470	10X120 VLF-S2	10	7,0X120	130	60/(80)	60/(40)	ESAGONALE	E13

## Tassello prolungato a quattro settori GXL - Ideale per cappotti

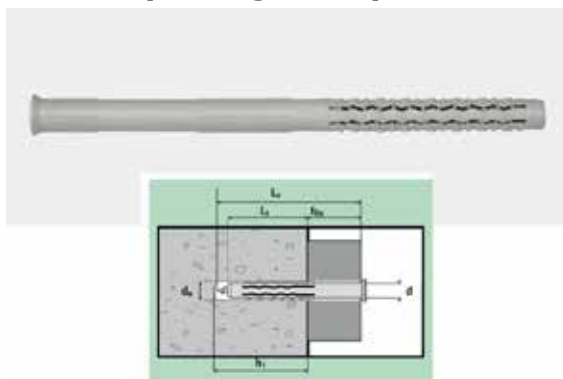

- Tassello in nylon a corpo prolungato ed espansione a quattro settori per l'ancoraggio sicuro su ogni tipo di muratura, piena e forata. Lunghezze massime studiate per fissaggi passanti attraverso le cappottature ed i rivestimenti isolanti delle facciate e delle pareti in genere.
- La zona di espansione permette di distribuire in modo uniforme la pressione sulle pareti dei fori nelle superfici compatte, mentre in quelle forate il fissaggio avviene per contrasto con annodamento del tassello.
- Fissaggio passante degli oggetti, forma del tassello antirotazione, bordino superiore e facilità di serraggio anche tramite utensili manuali.
- Fornito senza vite, da acquistare a parte in base allo spessore dell'oggetto fissato.

Codice	Desc.	Ø Foro mm	Lung. tass. mm	Ø vite utilizzabile mm
155TA10410	8x80/GXL	8	80	5,5
155TA10415	8x100/GXL	8	100	5,5
155TA10420	8x120/GXL	8	120	5,5
155TA10425	8x140/GXL	8	140	5,5
155TA10430	8x170/GXL	8	170	5,5
155TA10435	8x200/GXL	8	200	5,5
155TA10440	10x80/GXL	10	80	7
155TA10445	10x100/GXL	10	100	7
155TA10450	10x120/GXL	10	120	7
155TA10455	10x140/GXL	10	140	7
155TA10460	10x160/GXL	10	160	7
155TA10465	10x200/GXL	10	200	7
155TA10470	10x240/GXL	10	240	7
155TA10475	10x260/GXL	10	260	7

## Viti autofilettanti TSP Torx per tasselli in nylon



- Viti in acciaio zincato, testa svasata piana ed impronta Torx specifiche per l'utilizzo in abbinamento a tasselli a espansione in nylon di ogni tipo.
- Corpo in acciaio a fusto maggiorato per massimizzare l'espansione dei tasselli, testa svasata piana per fissaggi a scomparsa, impronta Torx con profondità maggiorata per la maggiore stabilità e sicurezza nel serraggio.
- Filettatura studiata appositamente per la massima tenuta all'estrazione nel corpo in nylon degli ancoranti.

Codice	Desc. Ø X L mm	Ø testa mm	Impronta Torx
155TA10485	5,5x105/VPT	12	T30
155TA10490	5,5x125/VPT	12	T30
155TA10495	5,5x145/VPT	12	T30
155TA10500	5,5x175/VPT	12	T30
155TA10505	5,5x200/VPT	12	T30
155TA10510	7,0x85/VPT	14	T40
155TA10515	7,0x105/VPT	14	T40
155TA10520	7,0x125/VPT	14	T40
155TA10525	7,0x145/VPT	14	T40
155TA10530	7,0x165/VPT	14	T40
155TA10535	7,0x205/VPT	14	T40
155TA10540	7,0x245/VPT	14	T40
155TA10545	7,0x265/VPT	14	T40

5



## Viti autofilettanti Inox A4 TSP Torx per tasselli in nylon



- Viti in acciaio inox A4, testa svasata piana ed impronta Torx specifiche per l'utilizzo in abbinamento a tasselli a espansione in nylon di ogni tipo.
- Corpo in acciaio a fusto maggiorato per massimizzare l'espansione dei tasselli, testa svasata piana per fissaggi a scomparsa, impronta Torx con profondità maggiorata per la maggiore stabilità e sicurezza nel serraggio.
- Filettatura studiata appositamente per la massima tenuta all'estrazione nel corpo in nylon degli ancoranti.

Codice	Desc. Ø X L mm	Ø testa mm	Impronta Torx
155A201400	7X85VPX	14	T40
155A201450	7X105VPX	14	T40
155A201500	7X120VPX	14	T40
155A201550	7X140VPX	14	T40
155A201600	7X165VPX	14	T40

5

## Tassello in nylon prolungato a quattro settori MXL

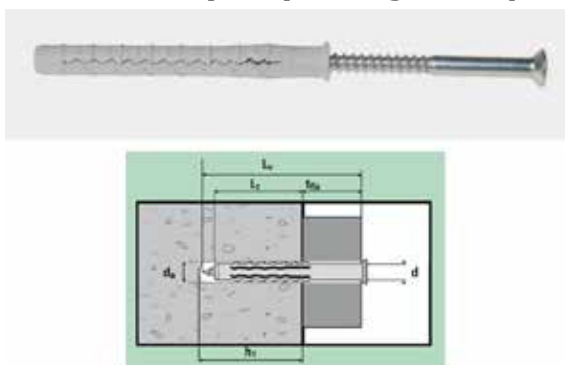

- Tassello universale ad espansione, per fissaggi passanti.
- Ideale per: serramenti, carpenteria leggera, impianti temoidraulici ed elettrici, montatori, edilizia.
- Applicazioni universali per tutte le tipologie di muratura piena e forata, tra cui: pietra, calcestruzzo, laterizi pieni, semipieni, forati, gasbeton.
- Ideale per fissare infissi, porte, ringhiere, corrimano, cancelli, strutture in legno, pensili.
- Il suo corpo espandente a quattro settori, gli permette di adattarsi su tutte le tipologie di muratura massimizzando la capacità di tenuta.
- Espansione ad annodamento su supporti forati.
- Il collare svasato impedisce al tassello di entrare nel foro, le alette ne evitano la rotazione durante l'avvitamento.
- La parte iniziale del tassello presenta un invito conico che favorisce il corretto inserimento della vite.
- Fornito con apposita vite ad impronta torx che ne ottimizza il serraggio.

Codice	Desc. ø x Lt	Ø foro (do) mm	Vite (dxLv) mm	Lung. Foro h1 mm	Spe. Fissabile (Tfix) mm	Impronta Torx
155TA10250	8X80 MXL	8	6X85	70	10	T30
155TA10260	8X100 MXL	8	6X105	70	30	T30
155TA10270	8X120 MXL	8	6X125	70	50	T30
155TA10300	10X80 MXL	10	7X85	70	10	T40
155TA10305	10X100 MXL	10	7X105	70	30	T40
155TA10310	10X120 MXL	10	7X120	70	50	T40
155TA10315	10X140 MXL	10	7X140	70	70	T40
155TA10320	10X160 MXL	10	7X165	70	90	T40

## Tassello per fissaggio di serramenti ed infissi



- Tassello in poliammide studiato appositamente per il fissaggio passante di telai, porte e finestre in legno, alluminio e PVC.
- Disponibile in più lunghezze e dotato di vite a testa svasata piana zincata, con impronta a croce Pozidriv e foro centrale per l'inserimento degli appositi tappi di finitura in plastica.
- Espansione tramite richiamo dell'apposito cono finale. Adatto per pareti in calcestruzzo, pietra naturale, murature piene e forate.
- Dotato di alette laterali anti rotazione.
- Il materiale con cui è costruito elimina ogni possibilità di corrosione e di creazione di eventuali ponti termici.
- Tappi di finitura colore bianco già compresi.

Codice	Desc. Ø x L	Ø Foro mm	Spes. max fissabile mm
155TA04750	10X100 NI	10	40
155TA04760	10X120 NI	10	60

### Tassello in nylon fissaggio a percussione



- Tassello per fissaggi leggeri a percussione indicato per applicazioni rapide e ripetitive.
- Disponibili con collare piatto o svasato per l'impiego su elementi sottili e leggeri o per il fissaggio a filo dell'oggetto.
- Indicati per l'uso su materiali compatti quali: calcestruzzo, mattoni pieni, pietra naturale.
- Già forniti con vite premontata.

Codice	Desc. Ø x L	Tipo collare	Ø Foro mm	Spes. max fissabile mm
155TA03650	5x25 P	Piatto	5	1
155TA03750	6x35 P	Piatto	6	5
155TA03800	6x45 P	Piatto	6	15
155TA03850	6x55 P	Piatto	6	25
155TA03950	8x57 P	Piatto	8	12
155TA04100	5x30 PS	Svasato	5	5
155TA04150	5x45 PS	Svasato	5	15
155TA04250	6x55 PS	Svasato	6	25
155TA04300	6x70 PS	Svasato	6	40
155TA04350	8x57 PS	Svasato	8	12
155TA04400	8x75 PS	Svasato	8	30
155TA04450	8x100 PS	Svasato	8	60

### Tassello in nylon a percussione con vite in acciaio zincata bianca



- Tassello speciale per pareti forate e cartongesso.
- Eccezionale espansione da appena 5 mm sotto testa.
- Dotato di vite a chiodo zincata.
- Corpo del tassello in nylon colore bianco con collare Ø 13mm.
- Estrema facilità e velocità d'impiego.
- Ideale per il fissaggio leggero di canaline, profilature, battiscopa, listelli, ecc.

Codice	Desc.	Ø Foro mm	Spess. fissabile mm. (s)
155TA04650	6X30 CZ	6	5
155TA04660	6X40 CZ	6	10
155TA04670	6X50 CZ	6	20
155TA04680	6X60 CZ	6	30

### Tassello in nylon a percussione con vite in rame



- Tassello speciale per lattoneria con bordo piatto Ø 13 mm e vite a chiodo in rame, testa svasata piana con impronta a croce Pozidriv.
- Per fissaggi leggeri di grondaie, scossaline e lavori vari di lattoneria.
- Corpo del tassello colore testa di moro.
- Estrema facilità e velocità d'uso.

Codice	Desc. Ø x L	Ø Foro mm	Spes. max fissabile mm
155TA04610	6X37 CU	6	

### Tassello in nylon testa di moro a percussione con vite nera



- Tassello speciale per lattoneria con collare bombato Ø 13 mm. Vite in acciaio brunito colore nero.
- Per fissaggi leggeri di grondaie, scossaline e lavori di lattoneria in genere.
- Colore del corpo del tassello: testa di moro.
- Estrema facilità e semplicità d'uso.

Codice	Desc. Ø x L	Ø Foro mm	Spes. max fissabile mm
155TA07200	6X40 PN	6	10
155TA07250	6X60 PN	6	30

5

### Tassello in nylon a percussione con vite in rame a testa coprente



- Tassello speciale per lattineria con collare bombato e vite a chiodo in rame con particolare testa bombata che ricopre interamente il tassello effettuando una tenuta completamente stagna.
- Per fissaggi leggeri di grondaie, scossaline e lavori vari di lattineria.
- Corpo del tassello colore testa di moro.
- Estrema facilità e velocità d'uso.

Codice	Desc. Ø x L	Ø Foro mm	Spes. max fissabile mm
155TA04600	6X40 CS	6	10

### Tasselli rapidi a martello con rondella e guarnizione vulcanizzata

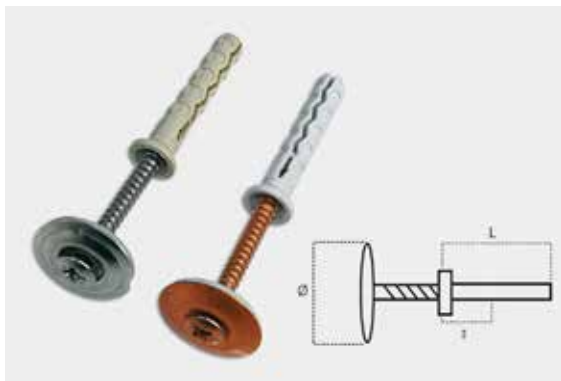

- Tassello a chiodo e rondella in inox A2. Rondella vulcanizzata in gomma.
- Tassello in nylon.
- Fissaggio su: calcestruzzo, mattoni pieni.
- Per il fissaggio leggero di lamiere in rame, grondaie, scossaline, lamiere in acciaio inox ed in acciaio testa di moro.
- Settore di utilizzo: ideale per lavori vari di lattineria.
- Vantaggi: montaggio veloce grazie alla vite a colpo.
- Ottima tenuta sulla lamiera grazie alla rondella.
- Fissaggio a tenuta stagna grazie alla gomma vulcanizzata sotto la rondella.
- Vite con impronta pz, per avvitare o rimuovere il tassello.

Codice	Desc.	Ø Foro mm	Ø Rondella mm	Lung. totale L mm	Spess. fissabile mm. (s)	Colore
155TA08860	6X20 CR	6	20	40	10	Ramato

### Tassello per ancoraggi su pareti vuote



- Fissaggi leggeri su cartongesso, pannelli, mattone forato.
- Dotato di alette che impediscono la rotazione e creano, piegandosi, un sicuro fissaggio.
- Disponibili in tre grandezze di colore bianco.
- Montaggio con viti truciolari Ø 4,5.
- Avvitare a mano o con avvitatori con regolazione della coppia di serraggio.
- Carichi ammissibili\*: 10 kg. su cartongesso; 20 kg. su mattone forato; \* valori indicativi.

Codice	Desc.	Ø Foro mm	Lungh. Tassello mm	Spessore parete	Dim. vite mm
155TA08000	10X10	10	34	10	4,5X35
155TA08010	10X17	10	40	17	4,5X45

### Tassello in nylon autopercorante per cartongesso



- Tassello autopercorante in nylon.
- Da utilizzare su cartongesso e calcestruzzo cellulare (gasbeton). In quest'ultimo caso e' necessario per l'applicazione un preforo da 6mm.
- Settore di utilizzo: cartongessisti, impiantisti elettrici e termoidraulici.
- Punta auto-forante che permettere sul cartongesso un'installazione facile e veloce senza preforo. Applicazione con avvitatore o giravite. Impronta tassello e vite PZ 2.
- Ideale per il fissaggio di supporti, canaline, impianti elettrici, ecc.
- Disponibile con vite e senza. L'articolo 155TA04999 e' utilizzabile con viti truciolari di diametro max 4,5 mm.

Codice	Desc. ØxL corpo	Spes. max fissabile mm	Caratteristiche
155TA04999	8X38	-	Tassello senza vite
155TA05000	8X38 CG	12	Tassello con vite TPS Ø4,5x50 ZB imp. PZ2

## Tasselli in nylon per fissaggi su cappotti



- Tasselli in nylon con corpo a vite autofilettante per fissaggi su pannelli isolanti rigidi anche di tipo etics, avvitatura diretta senza bisogno di preforo facile e velocissima. permettono di ancorarsi ai sistemi a cappotto con spessori a partire da 60 mm.
- Il materiale di cui sono composti non realizza ponti termici, permette di fissare in maniera stabile tutti gli oggetti anche pesanti e ne consente la rimozione e il rimontaggio.
- Resistenza agli agenti atmosferici ed agli sbalzi di temperatura. Installazione possibile su pannelli in polistirene/polistirolo, polistirene estruso, tutti i tipi di pannelli termoisolanti ed acustici rigidi.
- La posa in opera si realizza avvitando direttamente i tasselli nel materiale isolante tramite una punta con impronta torx t40 per il codice 155 ta 10330 ed una chiave a bussola esagonale da 13 mm per il codice 155 ta 10335.

Codice	Descrizione	Inserto da usare	Ø Vite mm	Lung. mm	Spessore isolante mm
155TA10330	60/SC	Torx T40	4,5-5,0	30 + spes. fis.	>= 60
155TA10335	95/SC*	Vite TE ch.13	M8 o Ø 8-10	40 + spes. fis.	>= 100