

Thermoformé clés en T articulées 6-19



- En polyéthylène expansé a basse densité.
- Format 415x576 mm 3/3 du tiroir.

Code	Desc.
4200004030	4030

CONTENU	
398 00 04030	thermoformé vide 415x576
420 00 27106	6
420 00 27107	7
420 00 27108	8
420 00 27110	10
420 00 27111	11
420 00 27113	13
420 00 27117	17
420 00 27119	19

Thermoformé clés à tube hexagonales/polygonales de 6 à 22



- En polyéthylène expansé a basse densité.
- Format 415x376mm 2/3 du tiroir.

Code	Desc.
4200004031	4031

CONTENU	
398 00 04031	thermoformé vide 415x376
420 00 27206	6
420 00 27207	7
420 00 27208	8
420 00 27209	9
420 00 27210	10
420 00 27211	11
420 00 27212	12
420 00 27213	13
420 00 27214	14
420 00 27215	15
420 00 27216	16
420 00 27217	17
420 00 27218	18
420 00 27219	19
420 00 27220	20
420 00 27221	21
420 00 27222	22

Plateau thermoformé clé en "T" six pans Meccanocar



Code	Description	Cont./Dimens.
4200058900	589 - THERMOFORME CL.2-10	Mis. 2-2,5-3-4-5-6-8-10
3980003130	313 - THERMOFORME VIDE	-

- In ABS.
- Specifico per carrelli Meccanocar.
- Formato 2/3 del cassetto:415x376 mm.

Thermoformé clés en T à six pans fixes 2-10

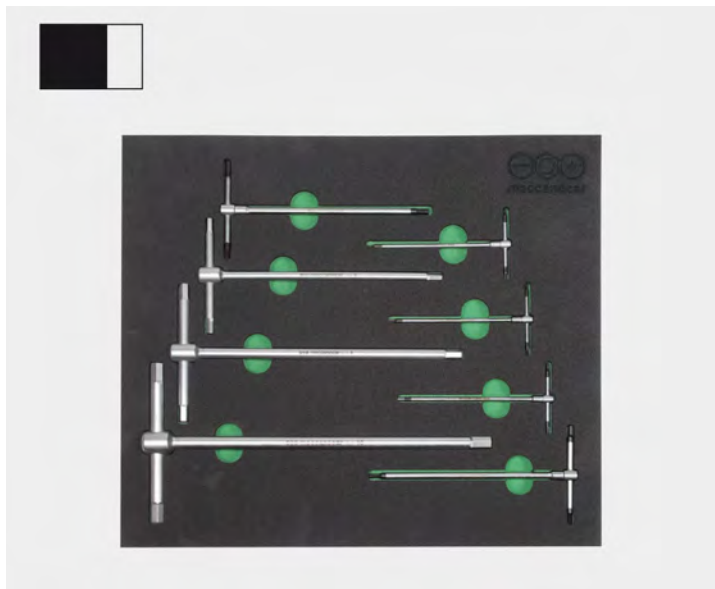

- En polyéthylène expansé a basse densité.
- Format 415x376mm 2/3 du tiroir.

Code	Desc.
4200004029	4029

CONTENU	
398 00 04029	thermoformé vide 415x376
420 00 58902	2
420 00 58925	2,5
420 00 58903	3
420 00 58904	4
420 00 58905	5
420 00 58906	6
420 00 58908	8
420 00 58910	10

Thermoformé clés en T fixes du type long de 6 à 19

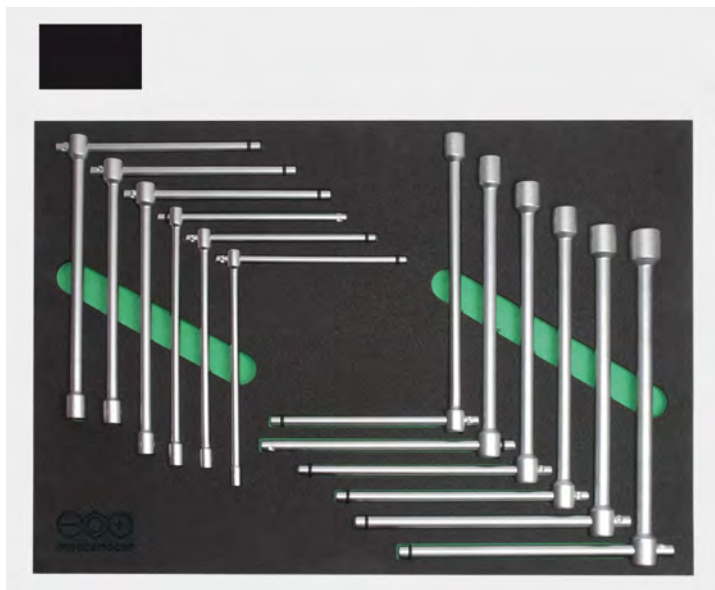

- En polyéthylène expansé a basse densité.
- Format 415x576mm 3/3du tiroir.

Code	Desc.
4200004046	4046

CONTENU	
398 00 04046	thermoformé vide 415x576mm
420 00 27006	6
420 00 27007	7
420 00 27008	8
420 00 27010	10
420 00 27011	11
420 00 27012	12
420 00 27013	13
420 00 27014	14
420 00 27015	15
420 00 27016	16
420 00 27017	17
420 00 27019	19



Clés à tubes

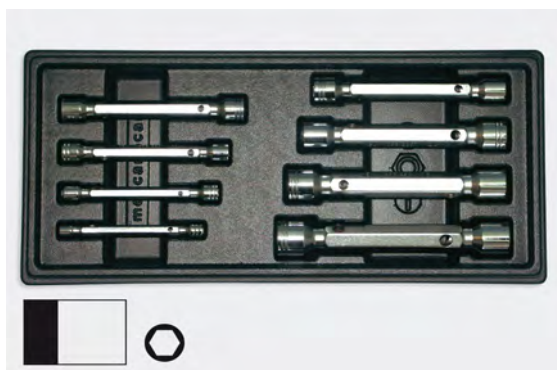

- Format 188x415 1/3 du tiroir.

Code	Description/composition
4200003140	314 thermoformé plein
3980003140	314 - thermoformé vide cl.à tubes 6x7 - 20x22
4200098700	6x7 clés à tubes doubles
4200098710	8x9 clés à tubes doubles
4200098715	10x11 clés à tubes doubles
4200098720	12x13 clés à tubes doubles
4200098725	14x15 clés à tubes doubles
4200098730	16x17 clés à tubes doubles
4200098735	18x19 clés à tubes doubles
4200098740	20x22 clés à tubes doubles

Thermoformé clés à tube lourdes de 6x7 à 20x22

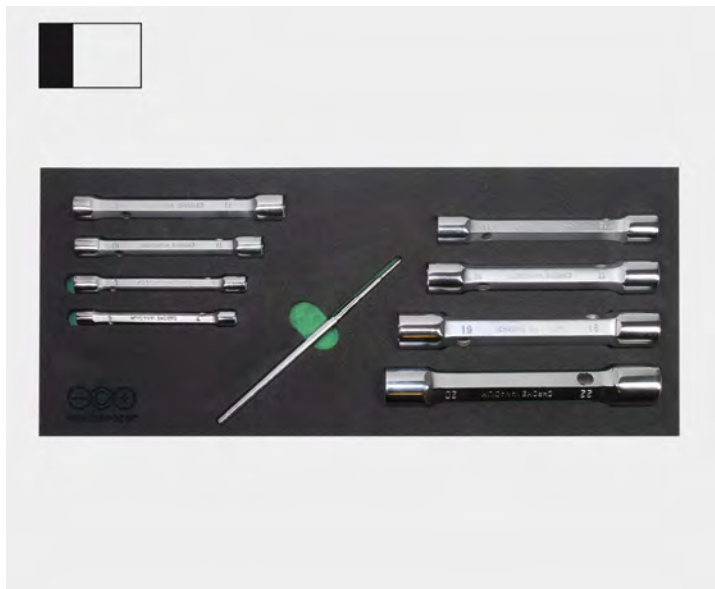

- En polyéthylène expansé a basse densité.
- Format 415x188mm 1/3 du tiroir

Code	Desc.
4200004032	4032

CONTENU	
398 00 04032	thermoformé vide 415x188
420 00 98700	6X7
420 00 98710	8X9
420 00 98715	10x11
420 00 98720	12x13
420 00 98725	14x15
420 00 98730	16x17
420 00 98735	18x19
420 00 98740	20x22
420 00 98770	10x22 barre de manœuvre

Clés mixtes

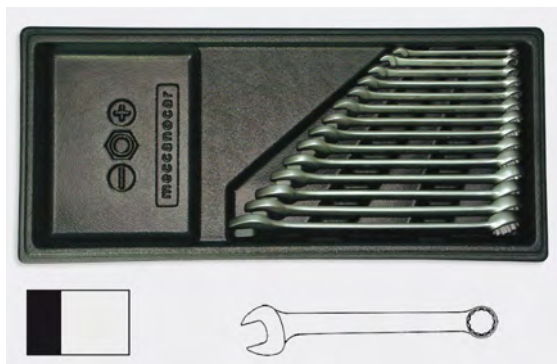

Code	Description/composition
4200003070	307 thermo-plein
4200011006	11-6 clé mixte
4200011007	11-7 clé mixte
4200011008	11-8 clé mixte
4200011009	11-9 clé mixte
4200011010	11-10 clé mixte
4200011011	11-11 clé mixte
4200011012	11-12 clé mixte
4200011013	11-13 clé mixte
4200011014	11-14 clé mixte
4200011015	11-15 clé mixte
4200011016	11-16 clé mixte
4200011017	11-17 clé mixte
4200011018	11-18 clé mixte
4200011019	11-19 clé mixte

- Format 188x415-1/3 tiroir.

Clés mixtes

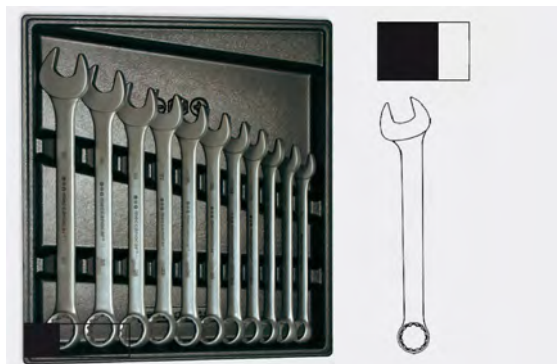

Code	Description/composition
4200003080	308 thermo-plein
3980003080	308 - thermoformé vide clé mix. 20-32
4200011020	11-20 clé mixte
4200011021	11-21 clé mixte
4200011022	11-22 clé mixte
4200011023	11-23 clé mixte
4200011024	11-24 clé mixte
4200011025	11-25 clé mixte
4200011026	11-26 clé mixte
4200011027	11-27 clé mixte
4200011028	11-28 clé mixte
4200011030	11-30 clé mixte
4200011032	11-32 clé mixte

- Formato 415x376-2/3 cassetto.

Thermoformé clés combinées mesure de 6 à 22



- En polyéthylène expansé a basse densité.
- Format 415x376mm 2/3 du tiroir.

Code	Desc.
4200004026	4026

CONTENU	
398 00 04026	thermoformé vide 415x376
420 00 11006	6
420 00 11007	7
420 00 11008	8
420 00 11009	9
420 00 11010	10
420 00 11011	11
420 00 11012	12
420 00 11013	13
420 00 11014	14
420 00 11015	15
420 00 11016	16
420 00 11017	17
420 00 11018	18
420 00 11019	19
420 00 11020	20
420 00 11021	21
420 00 11022	22

Thermoformé clés combinées mesure de 23 à 36

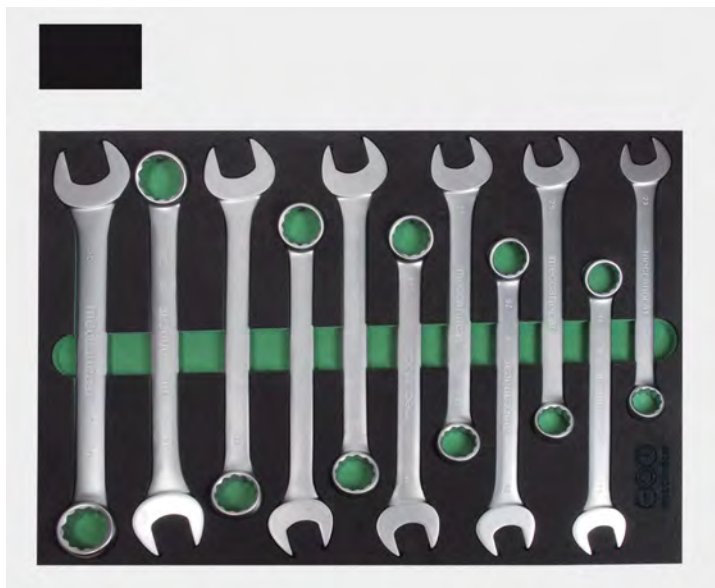

- En polyéthylène expansé a basse densité.
- Format 415x576mm 3/3 du tiroir

Code	Desc.
4200004027	4027

CONTENU	
398 00 04027	thermoformé vide 415x576
420 00 11023	23
420 00 11024	24
420 00 11025	25
420 00 11026	26
420 00 11027	27
420 00 11028	28
420 00 11029	29
420 00 11030	30
420 00 11032	32
420 00 11034	34
420 00 11036	36



Clés plates

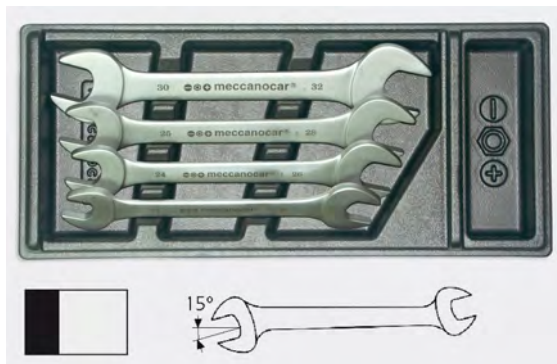

Code	Description/composition
4200003030	303 thermo-plein
3980003030	303 - thermoformé vide clé plates 21x23-30x32
4200062123	6-21x23 clé fixe
4200062426	6-24x26 clé fixe
4200062528	6-25x28 clé fixe
4200063032	6-30x32 clé fixe

- Format 188x415-1/3 tiroir.

Thermoformé clés fixes de 6x7 à 20x22

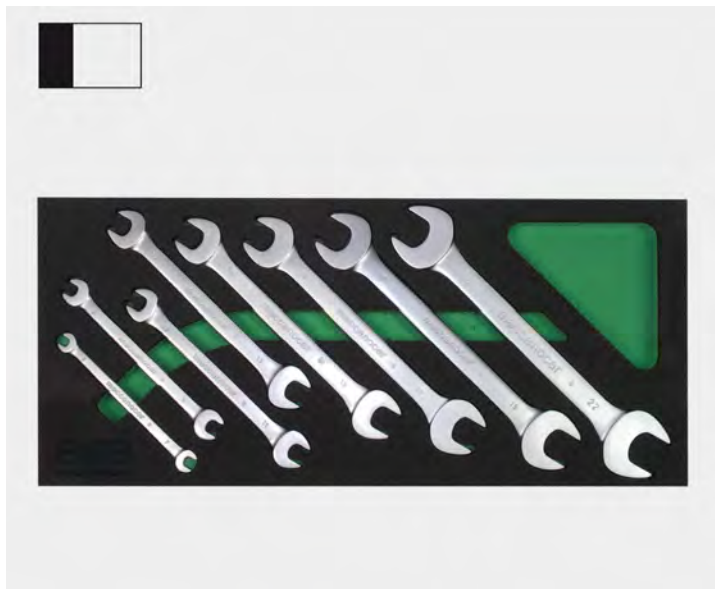

- En polyéthylène expansé a basse densité.
- Format 415x188mm 1/3 du tiroir.

Code	Desc.
4200004024	4024

CONTENU	
398 00 04024	thermoformé vide 415x188
420 00 60607	6x7
420 00 60809	8x9
420 00 61011	10x11
420 00 61213	12x13
420 00 61415	14x15
420 00 61617	16x17
420 00 61819	18x19
420 00 62022	20x22

Clés polygonales

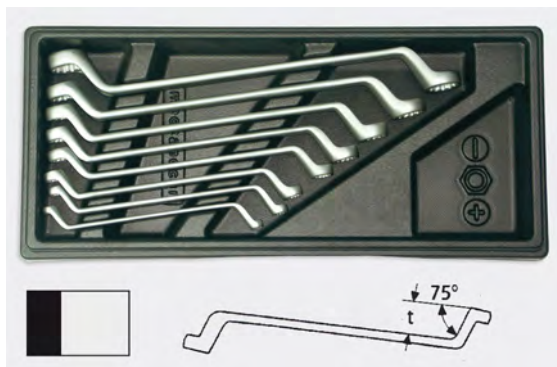

- Format 188x415-1/3 tiroir.

Code	Description/composition
4200003040	304 thermo-plein
3980003040	304 - termoformé vide clé polygonales 6x7-20x22
4200020607	2-6x7 clé polygonale
4200020809	2-8x9 clé polygonale
4200021011	2-10x11 clé polygonale
4200021213	2-12x13 clé polygonale
4200021415	2-14x15 clé polygonale
4200021617	2-16x17 clé polygonale
4200021819	2-18x19 clé polygonale
4200022022	2-20x22 clé polygonale

Clés polygonales

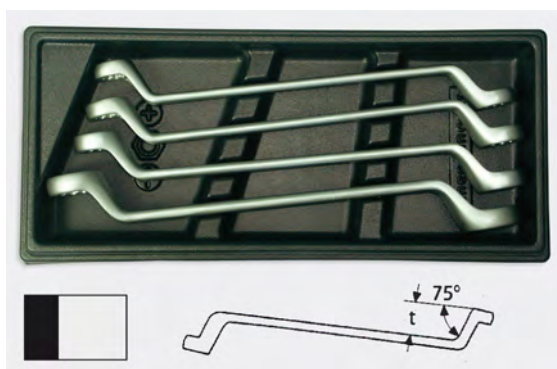

- Format 188x415-1/3 tiroir.

Code	Description/composition
4200003050	305 thermo-plein
3980003050	305-termoformé vide clé polygonales 21x23-30x32
4200022123	2-21x23 clé polygonale
4200022427	2-24x27 clé polygonale
4200022528	2-25x28 clé polygonale
4200023032	2-30x32 clé polygonale

Thermoformé clés polygonales de 6x7 a 20x22

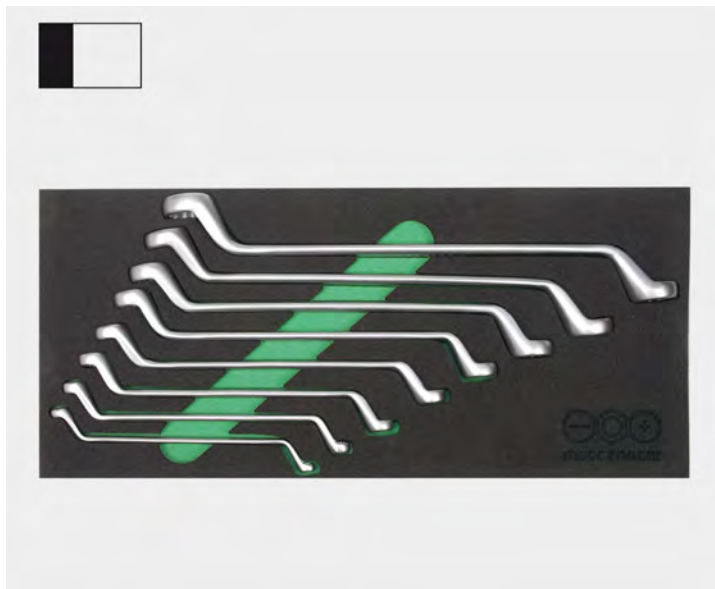

- En polyéthylène expansé a basse densité.
- Format 415x188mm 1/3 du tiroir.

Code	Desc.
4200004025	4025

CONTENU	
398 00 04025	thermoformé vide 415x188
420 00 20607	6x7
420 00 20809	8x9
420 00 21011	10x11
420 00 21213	12x13
420 00 21415	14x15
420 00 21617	16x17
420 00 21819	18x19
420 00 22022	20x22

Thermoformé clés combinées à cliquet mesure de 8 à 19

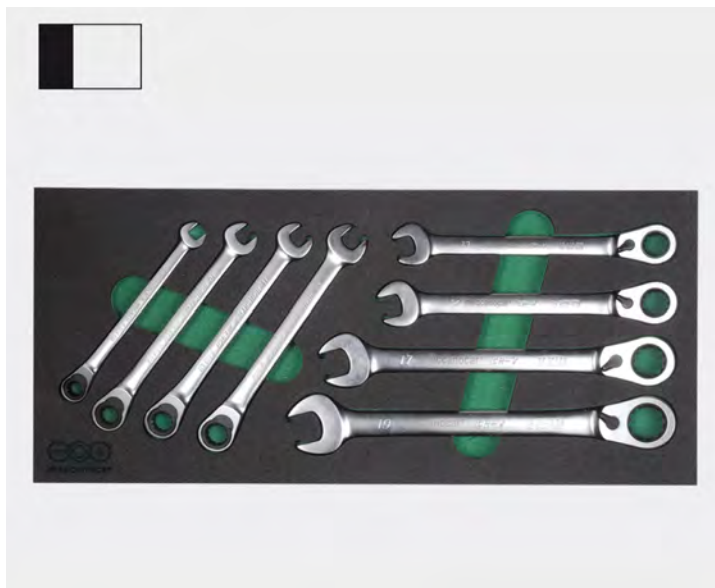

- In polietilene a bassa densità espanso.
- Formato 415x188mm 1/3 del cassetto

Code	Desc.
4200004028	4028

CONTENU	
398 00 04028	thermoformé vide 415x188
420 00 00390	8
420 00 00392	10
420 00 00394	11
420 00 00396	12
420 00 00398	13
420 00 00400	14
420 00 00402	15
420 00 00404	16
420 00 00406	17
420 00 00408	19



Thermoformé accessoires pour douilles de 1/4"

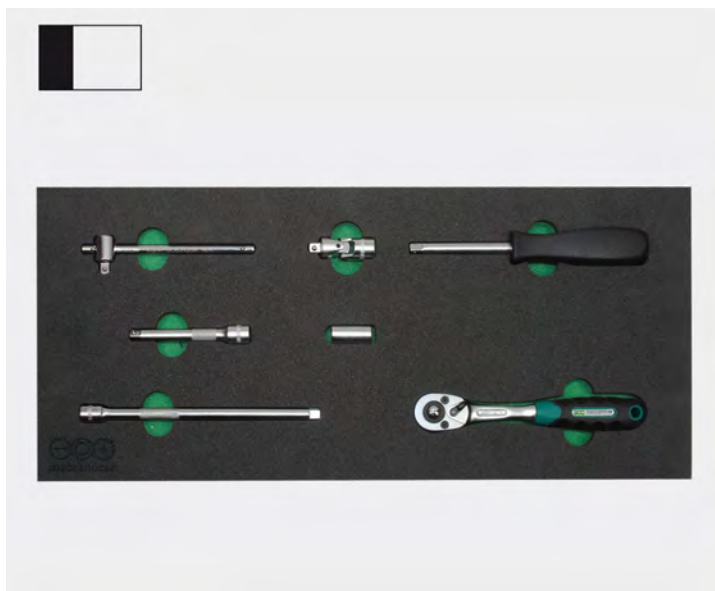

- In polietilene a bassa densità espanso.
- Formato :415x188 mm 1/3 del cassetto.

Code	Desc.
4200004001	4001

CONTENU	
398 00 04001	thermoformé vide 415x188
420 00 00105	cliquet 72d 1/4
420 00 00160	rallonge 75mm
420 00 00162	rallonge 150mm
420 00 00168	adaptateur 1/4 ES 1/4
420 00 00164	joint à cardan
420 00 00170	barre avec prise coulissante
420 00 00166	porte-douille

Thermoformé douilles hexagonales 1/4" courtes et longues

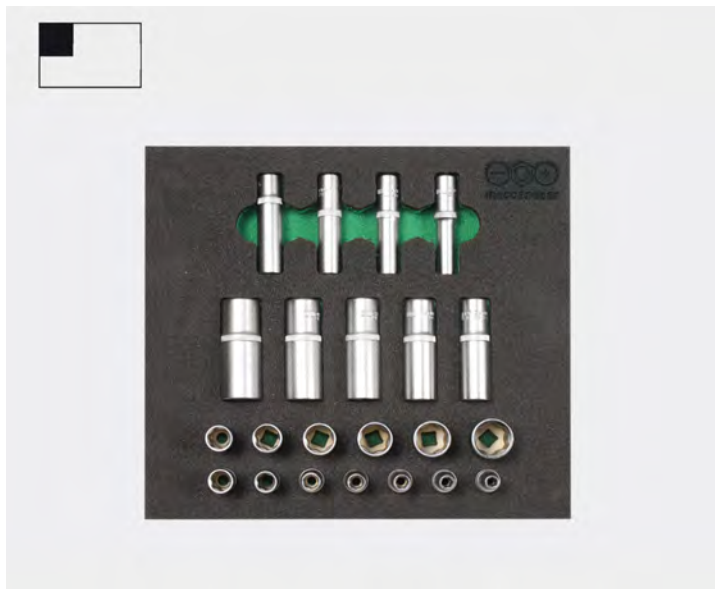

- En polyéthylène expansé à basse densité.
- Format : 207x188mm 1/6 du tiroir.

Code	Desc.
4200004002	4002

CONTENU		CONTENU	
398 00 04002	thermoformé vide 207x188	420 00 00130	12
420 00 00110	4c douille courte	420 00 00132	13
420 00 00112	4,5	420 00 00134	14
420 00 00114	5	420 00 00140	6L douille longue
420 00 00116	5,5	420 00 00142	7L
420 00 00118	6	420 00 00144	8L
420 00 00120	7	420 00 00146	9L
420 00 00122	8	420 00 00148	10L
420 00 00124	9	420 00 00150	11L
420 00 00126	10	420 00 00152	12L
420 00 00128	11	420 00 00154	13L
		420 00 00156	14L

Thermoformé douilles polygonales 1/4" courtes et longues



- En polyéthylène expansé a basse densité.
- Format : 207x188mm 1/6 du tiroir

Code	Desc.
4200004003	4003

CONTENU		CONTENU	
398 00 04003	thermoformé vide 207x188	420 00 98814	14C
420 00 98804	5C douille courte	420 00 98824	5L douille longue
420 00 98805	5,5C	420 00 98825	5,5L
420 00 98806	6C	420 00 98826	6L
420 00 98807	7C	420 00 98827	7L
420 00 98808	8C	420 00 98828	8L
420 00 98809	9C	420 00 98829	9L
420 00 98810	10C	420 00 98830	10L
420 00 98811	11C	420 00 98831	11L
420 00 98812	12C	420 00 98832	12L
420 00 98813	13C	420 00 98833	13L
		420 00 98834	14L

Thermoformé 1/4" douilles courtes différents profils

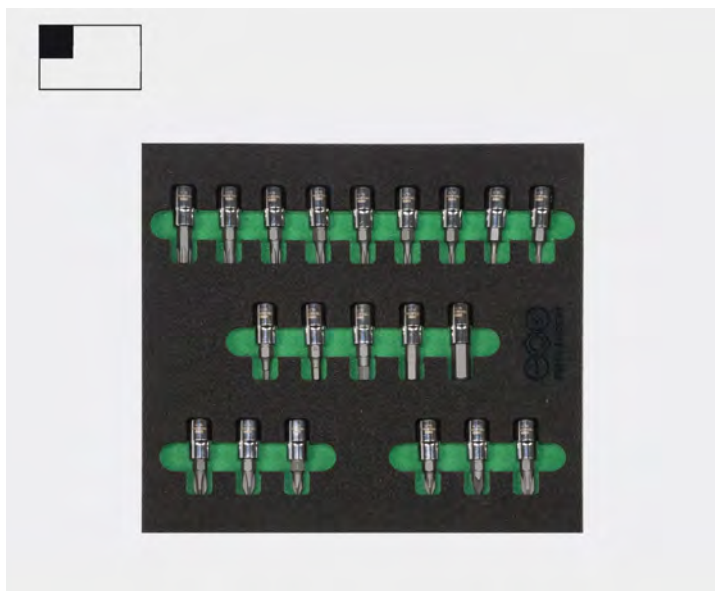

- En polyéthylène expansé a basse densité.
- Format : 207x188mm 1/6 du tiroir.

Code	Desc.
4200004004	4004

CONTENU		CONTENU	
398 00 04004	thermoformé vide 207x188	420 00 98866	6ES
420 00 98841	PH1	420 00 98868	8ES
420 00 98842	PH2	420 00 98870	TX8
420 00 98843	PH3	420 00 98872	TX9
420 00 98851	PZ1	420 00 98874	TX10
420 00 98852	PZ2	420 00 98876	TX15
420 00 98853	PZ3	420 00 98878	TX20
420 00 98863	3ES	420 00 98880	TX25
420 00 98864	4ES	420 00 98882	TX27
420 00 98865	5ES	420 00 98884	TX30
		420 00 98886	TX40

Thermoformé accessoires pour douilles de 3/8"

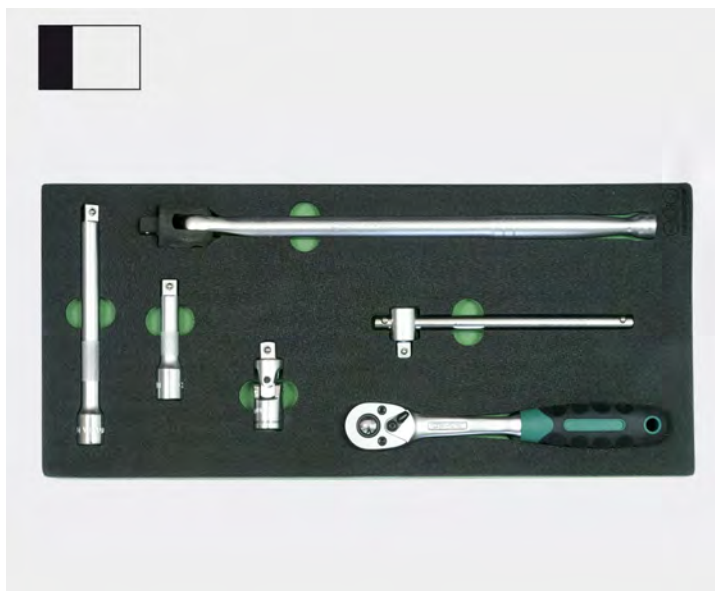

- En polyéthylène expansé a basse densité.
- Format :415x188 mm 1/3 du tiroir.

Code	Desc.
4200004005	4005

CONTENU	
398 00 04005	thermoformé vide 415x188
420 00 00205	cliquet 72d 3/8"
420 00 00284	rallonge 75mm
420 00 00285	rallonge 150mm
420 00 00288	Poignée articulée
420 00 00286	joint à cardan
420 00 00287	barre avec prise coulissante

Thermoformé 3/8" douilles hexagonales courtes et longues



- En polyéthylène à basse densité expansé.
- Format 415x188mm 1/3 du tiroir.

Code	Desc.
4200004006	4006

CONTENU		CONTENU	
398 00 04006	thermoformé vide 415x188	420 00 00264	22C
420 00 00250	8C douille courte	420 00 00265	23C
420 00 00251	9C	420 00 00266	24C
420 00 00252	10C	420 00 00270	8L douille longue
420 00 00253	11C	420 00 00271	9L
420 00 00254	12C	420 00 00272	10L
420 00 00255	13C	420 00 00273	11L
420 00 00256	14C	420 00 00274	12L
420 00 00257	15C	420 00 00275	13L
420 00 00258	16C	420 00 00276	14L
420 00 00259	17C	420 00 00277	15L
420 00 00260	18C	420 00 00278	16L
420 00 00261	19C	420 00 00279	17L
420 00 00262	20C	420 00 00280	18L
420 00 00263	21C	420 00 00281	19L

Thermoformé 3/8" clés à douille polygonales courtes+longues



- In polietilene a bassa densità espanso.
- Formato :415x188 mm 1/3 del cassetto.

Code	Desc.
4200004009	4009

CONTENU		CONTENU	
398 00 04009	thermoformé vide 415x188	420 00 98937	7L douille longue
420 00 98908	8C douille courte	420 00 98938	8L
420 00 98909	9C	420 00 98939	9L
420 00 98910	10C	420 00 98940	10L
420 00 98911	11C	420 00 98941	11L
420 00 98912	12C	420 00 98942	12L
420 00 98913	13C	420 00 98943	13L
420 00 98914	14C	420 00 98944	14L
420 00 98915	15C	420 00 98945	15L
420 00 98916	16C	420 00 98946	16L
420 00 98917	17C	420 00 98947	17L
420 00 98918	18C	420 00 98948	18L
420 00 98919	19C	420 00 98949	19L
420 00 98920	20C	420 00 98950	20L
420 00 98921	21C	420 00 98951	21L
420 00 98922	22C	420 00 98952	22L



Thermoformé 3/8" douilles hexagonales mâles c+



- En polyéthylène expansé a basse densité.
- Format 415x188mm 1/3 du tiroir.

Code	Desc.
4200004007	4007

CONTENU	
398 00 04007	thermoformé vide 415x188
420 00 00212	4L 48 douille courte
420 00 00213	5L
420 00 00214	6L
420 00 00215	7L
420 00 00216	8L
420 00 00217	9L
420 00 00218	10L
420 00 00220	12L
420 00 00221	4L140 douille longue
420 00 00222	5L
420 00 00223	6L
420 00 00224	7L
420 00 00225	8L
420 00 00226	9L
420 00 00227	10L
420 00 00228	12L

Thermoformé 1/2"clés à douille torx femelles série longue

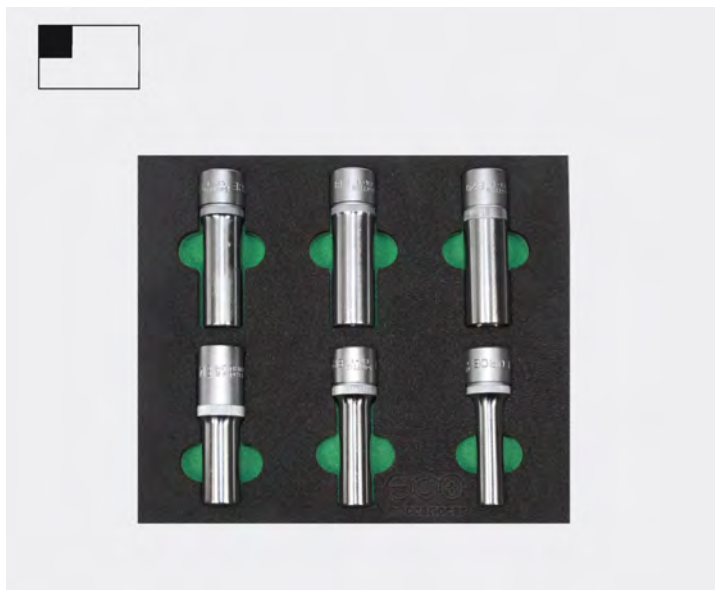

- En polyéthylène expansé a basse densité.
- Format :207x188mm 1/6 du tiroir.

Code	Desc.
4200004019	4019

CONTENU	
398 00 04019	thermoformé vide 207x188
443 00 47560	E10 douille longue
443 00 47562	E12
443 00 47564	E14
443 00 47566	E16
443 00 47568	E18
443 00 47570	E20

Thermoformé accessoires pour douilles de 1/2"



- En polyéthylène expansé a basse densité.
- Format :415x188 mm 1/3 du tiroir.

Code	Desc.
4200004010	4010

CONTENU	
398 00 04010	thermoformé vide 415x188
420 00 00305	cliquet 72d 1/2"
420 00 00379	rallonge 75mm
420 00 00380	rallonge 125mm
420 00 00382	rallonge 250mm
420 00 00384	joint à cardan
420 00 00386	poignée articulée
420 00 00518	barre avec prise coulissante

Thermoformé clés à douille hexagonales 1/2 " courtes

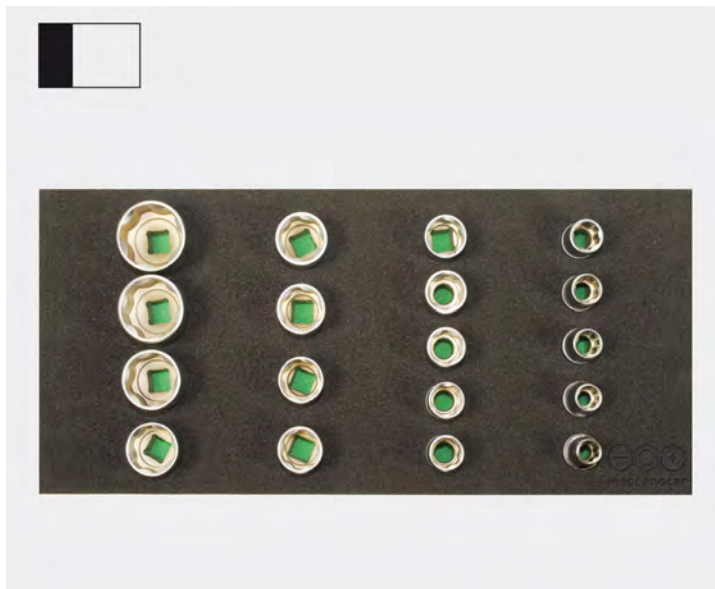

- En polyéthylène expansé à basse densité.
- Format 415x188mm 1/3 du tiroir

Code	Desc.
4200004011	4011

CONTENU	
398 00 04011	thermoformé vide 415x188
420 00 00360	10C douille courte
420 00 00361	11C
420 00 00362	12C
420 00 00363	13C
420 00 00364	14C
420 00 00365	15C
420 00 00366	16C
420 00 00367	17C
420 00 00368	18C
420 00 00369	19C
420 00 00370	20C
420 00 00371	21C
420 00 00372	22C
420 00 00373	23C
420 00 00374	24C
420 00 00375	27C
420 00 00376	30C
420 00 00377	32C

Thermoformé 1/2 "clés à douille hexagonales longue



- En polyéthylène expansé a basse densité.
- Format 415x188mm 1/3 du tiroir.

Code	Desc.
4200004012	4012

CONTENU	
398 00 04012	thermoformé vide 415x188
420 00 98960	10L douille longue
420 00 98961	11L
420 00 98962	12L
420 00 98963	13L
420 00 98964	14L
420 00 98965	15L
420 00 98966	16L
420 00 98967	17L
420 00 98968	18L
420 00 98969	19L
420 00 98971	21L
420 00 98972	22L
420 00 98973	23L
420 00 98974	24L
420 00 98976	26L
420 00 98977	27L
420 00 98978	28L
420 00 98979	29L
420 00 98980	30L
420 00 98982	32L



Thermoformé 1/2"clés à douille polygonales courtes



- En polyéthylène expansé a basse densité.
- Format 415x188mm 1/3 du tiroir

Code	Desc.
4200004013	4013

CONTENU		CONTENU	
398 00 04013	thermoformé vide 415x188	420 00 99000	20C
420 00 98990	10C douille courte	420 00 99001	21C
420 00 98991	11C	420 00 99002	22C
420 00 98992	12C	420 00 99003	23C
420 00 98993	13C	420 00 99004	24C
420 00 98994	14C	420 00 99005	25C
420 00 98995	15C	420 00 99006	26C
420 00 98996	16C	420 00 99007	27C
420 00 98997	17C	420 00 99008	28C
420 00 98998	18C	420 00 99009	29C
420 00 98999	19C	420 00 99030	30C
		420 00 99032	32C

Thermoformé 1/2 "clés à douille polygonales longues



- En polyéthylène expansé a basse densité.
- Format 415x188mm 1/3 du tiroir.

Code	Desc.
4200004014	4014

CONTENU	
398 00 04014	thermoformé vide 415x188
420 00 99040	10L douille longue
420 00 99041	11L
420 00 99042	12L
420 00 99043	13L
420 00 99044	14L
420 00 99045	15L
420 00 99046	16L
420 00 99047	17L
420 00 99048	18L
420 00 99049	19L
420 00 99051	21L
420 00 99052	22L
420 00 99053	23L
420 00 99054	24L
420 00 99056	26L
420 00 99057	27L
420 00 99057	28L
420 00 99059	29L
420 00 99060	30L
420 00 99062	32L

Thermoformé 1/2" clés à douille hexagonales mâles courtes et longues



- En polyéthylène expansé a basse densité.
- Format 415x188mm 1/3 du tiroir.

Code	Desc.
4200004015	4015

CONTENU	
398 00 04015	thermoformé vide 415x188
420 00 00312	5L 55 douille courte
420 00 00313	6L
420 00 00314	7L
420 00 00315	8L
420 00 00316	9L
420 00 00317	10L
420 00 00318	12L
420 00 00319	14L
420 00 00320	17L
420 00 00321	19L
420 00 00323	5L 140 douille longue
420 00 00324	6L
420 00 00325	7L
420 00 00326	8L
420 00 00327	10L
420 00 00328	12L

Thermoformé 1/2"clés à douille torx mâles courtes et longues



- En polyéthylène expansé a basse densité.
- Format 415x188mm 1/3 du tiroir.

Code	Desc.
4200004016	4016

CONTENU	
398 00 04016	thermoformé vide 415x188
420 00 00332	T15L 55 douille courte
420 00 00333	T20
420 00 00334	T25
420 00 00335	T27
420 00 00336	T30
420 00 00337	T40
420 00 00338	T45
420 00 00339	T50
420 00 00340	T55
420 00 00341	T60
420 00 00343	T15 L140 douille longue
420 00 00344	T20
420 00 00345	T25
420 00 00346	T27
420 00 00347	T30
420 00 00348	T40
420 00 00349	T45
420 00 00350	T50
420 00 00351	T55
420 00 00352	T60

Thermoformé 1/2 "clés à douille profil xzn mâles



- En polyéthylène expansé à basse densité.
- Format 207x188mm 1/6 du tiroir

Code	Desc.
4200004017	4017

CONTENU	
398 00 04017	thermoformé vide 207x188
420 00 99075	M5C douille courte
420 00 99076	M6C
420 00 99078	M8C
420 00 99080	M10C
420 00 99082	M12C
420 00 99084	M14C
420 00 99096	M6L douille longue
420 00 99098	M8L
420 00 99100	M10L
420 00 99102	M12L

Thermoformé 1/2" clés à douille longues profil ribe

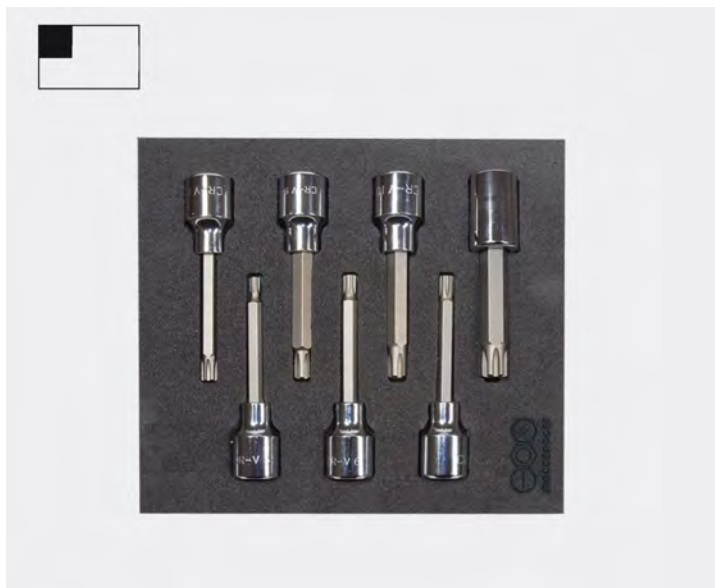

- En polyéthylène expansé a basse densité.
- Format :207x188mm 1/6 du tiroir.

Code	Desc.
4200004018	4018

CONTENUTO	
398 00 04018	thermoformé vide 207x188
420 00 99105	M5L douille longue
420 00 99106	M6L
420 00 99107	M7L
420 00 99108	M8L
420 00 99109	M9L
420 00 99110	M10L
420 00 99112	M12L

Thermoformé 3/4" clés à douille courtes hexagonales



- En polyéthylène expansé a basse densité.
- Format 415x376mm 2/3 du tiroir.

Code	Desc.
4200004021	4021

CONTENU		CONTENU	
398 00 04021	thermoformé vide 415x376	420 00 99133	33C
420 00 99119	19C douille courte	420 00 99134	34C
420 00 99121	21C	420 00 99135	35C
420 00 99122	22C	420 00 99136	36C
420 00 99123	23C	420 00 99138	38C
420 00 99124	24C	420 00 99140	40C
420 00 99125	25C	420 00 99141	41C
420 00 99126	26C	420 00 99142	42C
420 00 99127	27C	420 00 99146	46C
420 00 99128	28C	420 00 99150	50C
420 00 99129	29C	420 00 99154	54C
420 00 99130	30C	420 00 99155	55C
420 00 99132	32C	420 00 99160	60C



Thermoformé 3/4" clés à douille courtes polygonales



- En polyéthylène expansé a basse densité.
- Format 415x376mm 2/3 du tiroir.

Code	Desc.
4200004022	4022

CONTENU		CONTENU	
398 00 04022	thermoformé vide 415x376	420 00 99233	33C
420 00 99219	19C douille courte	420 00 99234	34C
420 00 99221	21C	420 00 99235	35C
420 00 99222	22C	420 00 99236	36C
420 00 99223	23C	420 00 99238	38C
420 00 99224	24C	420 00 99240	40C
420 00 99225	25C	420 00 99241	41C
420 00 99226	26C	420 00 99242	42C
420 00 99227	27C	420 00 99244	44C
420 00 99228	29C	420 00 99246	46C
420 00 99230	30C	420 00 99250	50C
420 00 99232	32C	420 00 99254	54C
		420 00 99255	55C

Thermoformé Tournevis 7 pièces "Easy" plat

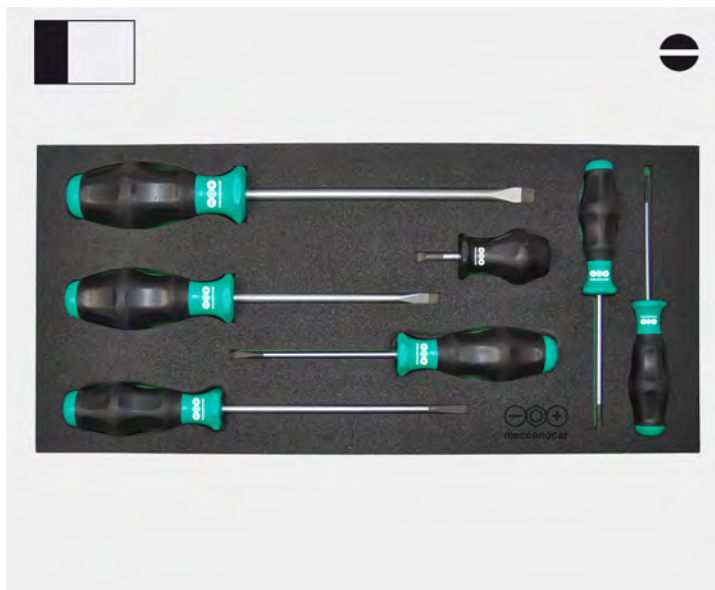

- Mousse de polyéthylène haute densité, résistant aux huiles et graisses.
- Taille 415 x 188 1/3 d'un tiroir Meccanocar.

Code	Description
4200004052	4052-termo 7 pièces Easy

Contenu 4200004052

CODE	DESCRIPTION
3980004052	Thermoformé vide
4200100205	1335-2,5x75
4200100210	1335-3x80
4200100215	1335-4x100
4200100220	1335-5,5x150
4200100225	1334-6x125
4200100230	1334-8x175
4200100240	110070-5,5x25 nain

Thermoformé Tournevis 6 pièces "Big" plat

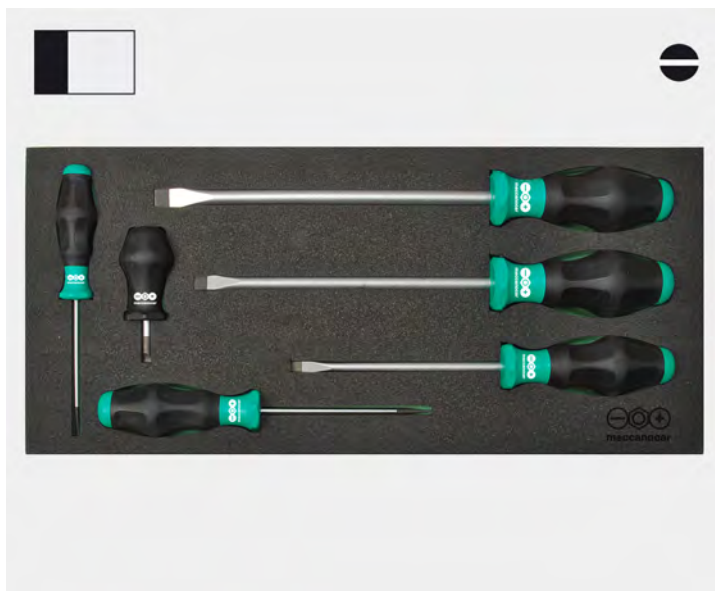

- Mousse de polyéthylène haute densité, résistant aux huiles et graisses.
- Taille 415 x 188 1/3 d'un tiroir Meccanocar.

Code	Description
4200004053	4053-termo 6 pièces Big

Contenu 4200004053

CODE	DESCRIPTION
3980004053	Thermoformé vide
4200100210	1335-3x80
4200100215	1335-4x100
4200100225	1334-6x125
4200100230	1334-8x175
4200100235	1334-10x200
4200100240	110070-5,5x25 nain

Thermoformé tournevis 7 pièces cruciforme Empreinte PH Phillips

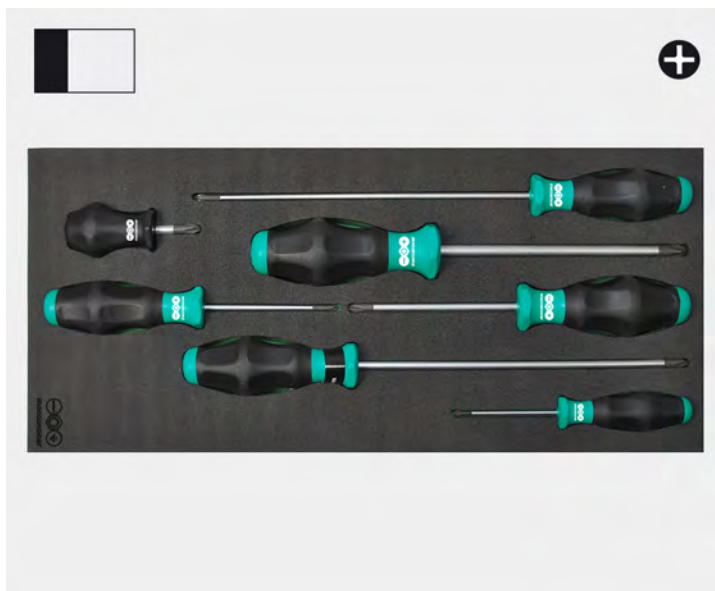

- Mousse de polyéthylène haute densité, résistant aux huiles et graisses.
- Taille 415 x 188 1/3 d'un tiroir Meccanocar.

Code	Description
4200004054	4054-termo 7 pièces PH

Contenu 4200004054

CODE	DESCRIPTION
3980004054	Thermoformé vide
4200100255	1350-PH0
4200100260	1350-PH1
4200100265	1350-PH1 x200
4200100270	1350-PH2
4200100275	1350-PH2x200
4200100280	1350-PH3
4200100250	008780-PH2

Thermoformé Tournevis 7 pièces Torx

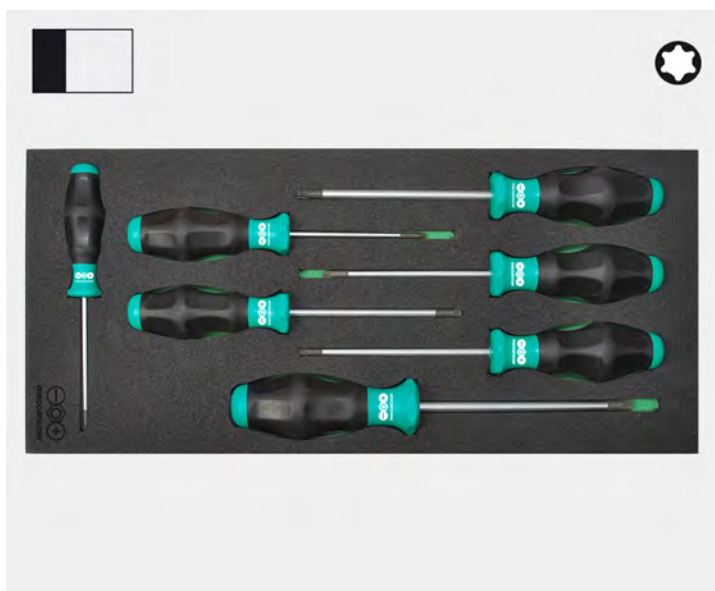

- Mousse de polyéthylène haute densité, résistant aux huiles et graisses.
- Taille 415 x 188 1/3 d'un tiroir Meccanocar

Code	Description
4200004055	4055-termo 7 pièces Torx

Contenu 4200004055

CODE	DESCRIPTION
3980004055	Thermoformé vide
4200100305	1367-TX10
4200100310	1367-TX15
4200100315	1367-TX20
4200100320	1367-TX25
4200100325	1367-TX27
4200100330	1367-TX30
4200100335	1367-TX40



Thermoformé tournevis 7 pièces mixte -plat+cruciforme PH Phillips

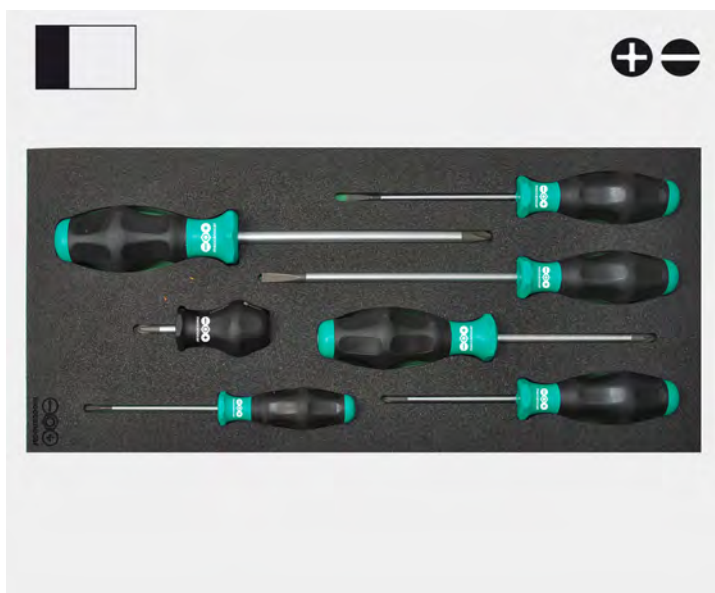

- En polyéthylène expansé à basse densité, résistant à l'huile et aux gras.
- Format 415 x 188 1/3 du tiroir d'un chariot Meccanocar

Code	Description
4200004056	4056-termo 7 pièces plat+cruciforme PH

Contenu 4200004056

CODE	DESCRIPTION
3980004056	Thermoformé vide
4200100210	1335-3x80
4200100215	1335-4x100
4200100220	1335-5,5x150
4200100260	1350-PH1
4200100270	1350-PH2
4200100280	1350-PH3
4200100245	008775-PH 1 nain

Thermoformé clé en "T" 6 pièces Torx

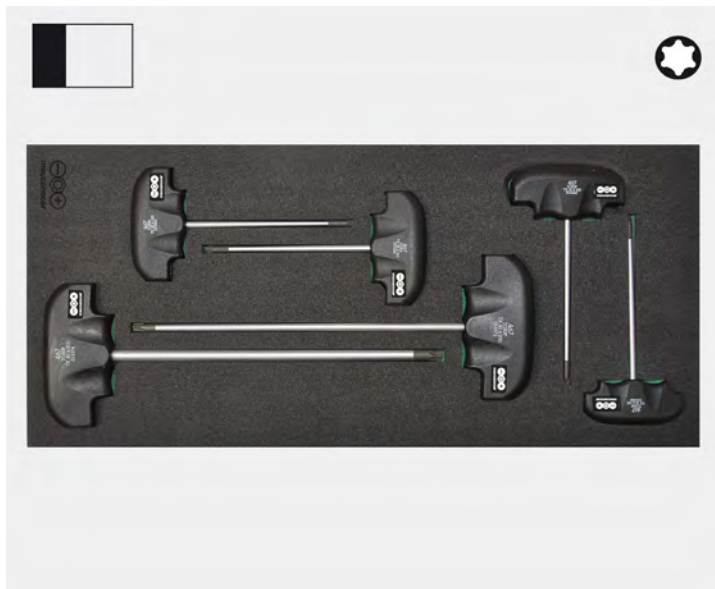

- Mousse de polyéthylène haute densité, résistant aux huiles et graisses.
- Taille 415 x 188 1/3 d'un tiroir Meccanocar.

Code	Description
4200004057	4057-termo 6 pièces clé au "T" Torx

Contenu 4200004057

CODE	DESCRIPTION
3980004057	Thermoformé vide
4200100475	467-TX10
4200100480	467-TX15
4200100485	467-TX20
4200100490	467-TX25
4200100500	467-TX30
4200100505	467-TX40

Thermoformé clé en "T" 6 pièces hexagonale mâle

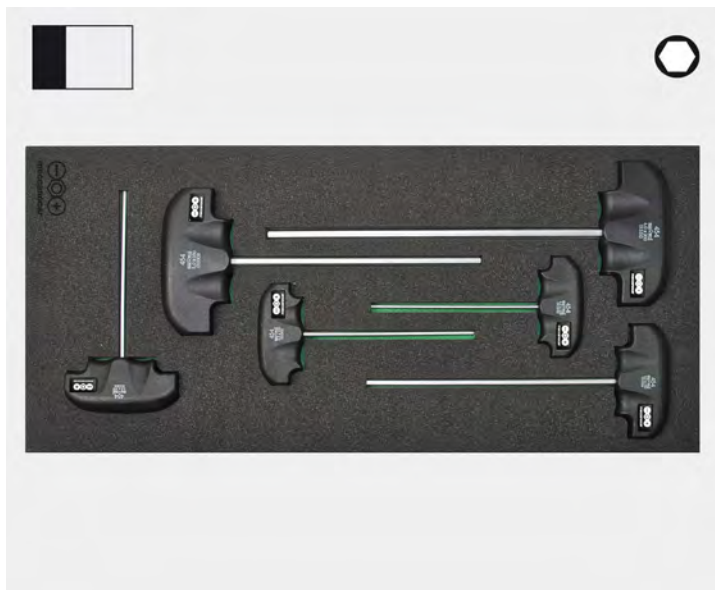

- Mousse de polyéthylène haute densité, résistant aux huiles et graisses.
- Taille 415 x 188 1/3 d'un tiroir Meccanocar.

Code	Description
4200004058	4058-termo 6 pièces clé au "T" Es.

Contenu 4200004058

CODE	DESCRIPTION
3980004058	Thermoformé vide
4200100435	454-2
4200100440	454-2,5
4200100445	454-3
4200100450	454-4
4200100455	454-5
4200100460	454-6

Thermoformé Embouts prise 1/4" + porte-embouts magnétique

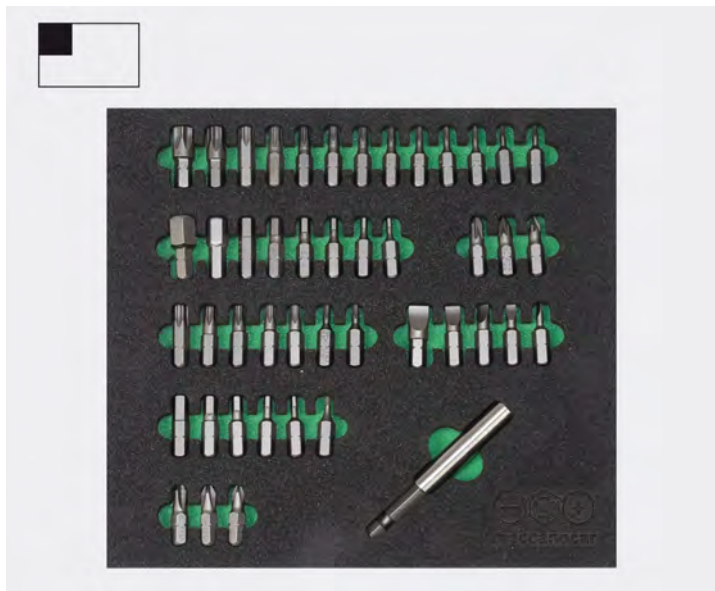

- En polyéthylène expansé à basse densité.
- Format 207x188mm 1/6 du tiroir.

Code	Desc.
4200004050	4050

CONTENU		CONTENU	
398 00 04050	thermoformé vide 207x188mm	443 00 46750	Tx10
443 00 25100	3 taglio	443 00 46752	Tx15
443 00 25110	4	443 00 46754	Tx20
443 00 25130	5	443 00 46756	Tx25
443 00 25150	6	443 00 46758	Tx27
443 00 25170	8	443 00 46760	Tx30
443 00 25200	1 ph	443 00 46762	Tx40
443 00 25210	2	443 00 46764	Tx45
443 00 25220	3	443 00 46766	Tx50
443 00 46620	1 pz	443 00 46770	Tx10 avec trou
443 00 46622	2	443 00 46772	Tx15
443 00 46624	3	443 00 46774	Tx20
443 00 46626	2 hexagonal m	443 00 46776	Tx25
443 00 46678	2,5	443 00 46778	Tx27
443 00 46680	3	443 00 46780	Tx30
443 00 46682	4	443 00 46782	Tx40
443 00 46684	5	443 00 50860	2 hex avec trou
443 00 46686	6	443 00 50862	2,5
443 00 46690	8	443 00 50864	3
443 00 46692	10	443 00 50866	4
443 00 46742	Tx6 torx m	443 00 50868	5
443 00 46744	Tx7	443 00 50870	6
443 00 46746	Tx8	443 00 44640	porte-bits magnétique
443 00 46748	Tx9		

Thermoformé Embouts prise 3/8 + 2 douilles porte-bits

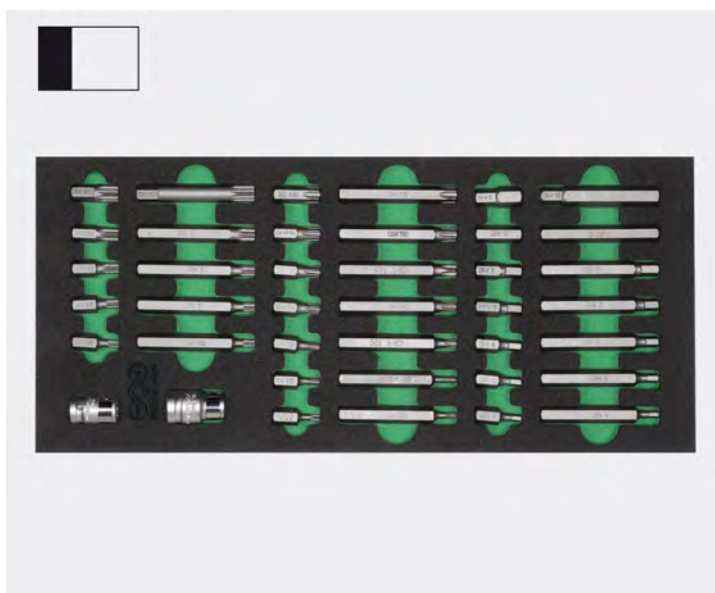

- En polyéthylène expansé a basse densité.
- Format 415x188mm 1/3 du tiroir.

Code	Desc.
4200004043	4043

CONTENU		CONTENU	
398 00 04043	thermoformé vide 415x188mm	443 00 42574	4-175 hexagonal
443 00 42510	4-130 hexagonal	443 00 42575	5
443 00 42520	5	443 00 42580	6
443 00 42530	6	443 00 42585	8
443 00 42540	7	443 00 42590	10
443 00 42550	8	443 00 42592	12
443 00 42560	10	443 00 44310	Tx20
443 00 42570	12	443 00 44312	Tx25
443 00 44400	Tx20 130 torx	443 00 44314	Tx27
443 00 44401	tx25	443 00 44316	Tx30
443 00 44390	tx27	443 00 44318	Tx40
443 00 44402	tx30	443 00 44320	Tx45
443 00 44403	tx40	443 00 44322	Tx50
443 00 44404	tx45	443 00 44324	Tx55
443 00 44405	tx50	443 00 44528	5xzn 175
443 00 44406	tx55	443 00 44530	6
443 00 44480	5 xzn 130	443 00 44540	8
443 00 44490	6	443 00 44550	10
443 00 44500	8	443 00 44560	12
443 00 44510	10	443 00 44570	3/8-1/2 douille porte-bits
443 00 44520	12	443 00 47806	3/8-3/8 douille porte-bits

Thermoformé série mixte

- En polyéthylène expansé a basse densité.
- Format 415x188mm 1/3 du tiroir.

Code	Desc.
4200004038	4038

CONTENU	
398 00 04038	thermoformé vide 415x188mm
420 00 98510	185 pinces combinées
443 00 55155	250 clé à rouleau
443 00 02606	190 ciseaux multifonctions

Thermoformé pinces

- En polyéthylène expansé a basse densité.
- Format 415x376mm 2/3 du tiroir.

Code	Desc.
4200004035	4035

CONTENU	
398 00 04035	thermoformé vide 415x376mm
420 00 41180	180 pinces universelles
420 00 15160	160 pinces b.1/2 ronds droits
420 00 15200	200 pinces b.1/2 ronds droits
420 00 17160	160 pinces b.1/2 ronds pliés
420 00 17200	200 pinces b.1/2 ronds pliés
420 00 05160	160 pinces b. plats droits
420 00 29160	160 pinces coup. coupe diagonale
420 00 33200	200 pinces coup. fortes coupe diago.
420 00 37160	160 pinces coup. fortes coupe front.

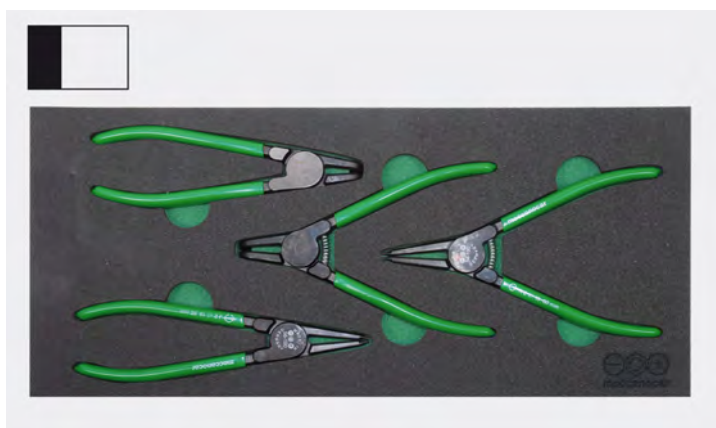
Thermoformé pinces seeger pour bagues internes et externes

- En polyéthylène expansé a basse densité.
- Format 415x188mm 1/3 du tiroir.

Code	Desc.
4200004023	4023

CONTENU	
398 00 04023	thermoformé vide 415x188
420 00 54190	A2
420 00 55190	A21
420 00 56190	J2
420 00 57190	J21

Thermoformé série pinces mixtes

- En polyéthylène expansé a basse densité.
- Format 415x188mm 1/3 du tiroir.

Code	Desc.
4200004036	4036

CONTENU	
398 00 04036	thermoformé vide 415x188mm
420 00 77240	240 pinces polygrip à charnière fermée
420 00 93250	250 tenailles
443 00 49285	250 pinces grip à tranchant

Thermoformé marteaux



- En polyéthylène expansé à basse densité.
- Format 415x188mm 1/3 du tiroir.

Code	Desc.
4200004037	4037

CONTENU	
398 00 04037	thermoformé vide 415x188mm
443 00 13400	35 maillet têtes en plastique
443 00 45640	500 marteau
443 00 45740	800 maillet

Thermoformé série mixte burins, pointeaux et poinçons



- En polyéthylène expansé a basse densité.
- Format 207x188mm 1/6 du tiroir.

Code	Desc.
4200004047	4047

CONTENU	
398 00 04047	thermoformé vide 207x188mm
443 00 56300	10x125 burin
443 00 56305	10x150 burin
443 00 56310	10x125 burin à pointe
443 00 56335	4x120 pointeau
443 00 56345	3x120 poinçon
443 00 56346	4x120 poinçon

Thermoformé série mixte pointeaux et poinçons

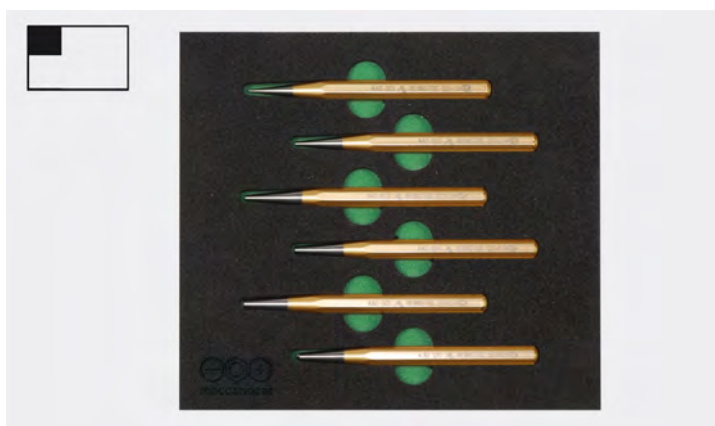

- En polyéthylène expansé a basse densité.
- Format 207x188mm 1/6 du tiroir.

Code	Desc.
4200004048	4048

CONTENU	
398 00 04048	thermoformé vide 207x188mm
443 00 56343	1x120 poinçon
443 00 56344	2x120
443 00 56345	3x120
443 00 56346	4x120
443 00 56347	5x120
443 00 56355	4x120 pointeau

Thermoformé chasse-goupilles

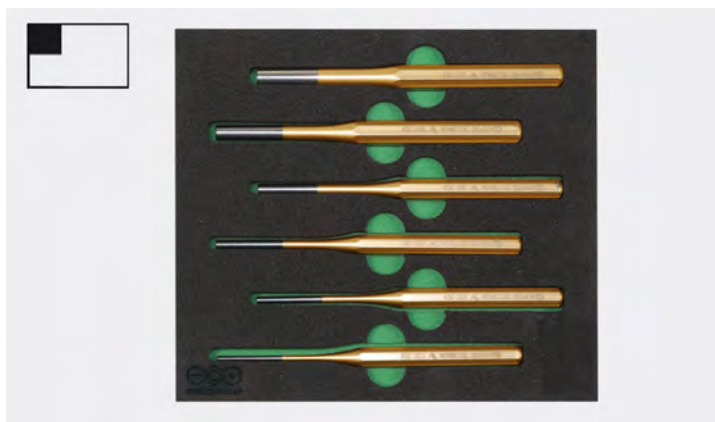

- En polyéthylène expansé a basse densité.
- Format 207x188mm 1/6 du tiroir.

Code	Desc.
4200004049	4049

CONTENU	
398 00 04049	thermoformé vide 207x188mm
443 00 56360	150x3 chasse-goupilles
443 00 56365	150x4
443 00 56370	150x5
443 00 56375	150x6
443 00 56380	150x8
443 00 56385	150x10

Nouveaux modules thermoformés pour nouveaux chariots Meccanocar

- Modules thermoformés réalisés en Plastazote, matériau souple et résistant aux gras et aux huiles
- Couleur noir
- Produits en quatre formats différents pour pouvoir créer les différentes combinaisons d'assortiment outils afin de résoudre les exigences de tous nos clients
- Indiqués pour des tiroirs d'une largeur minimum de 530 mm et une hauteur minimum de 370 mm.

Clés à trois têtes + Clé Allen M12 - 9 pièces thermoformées

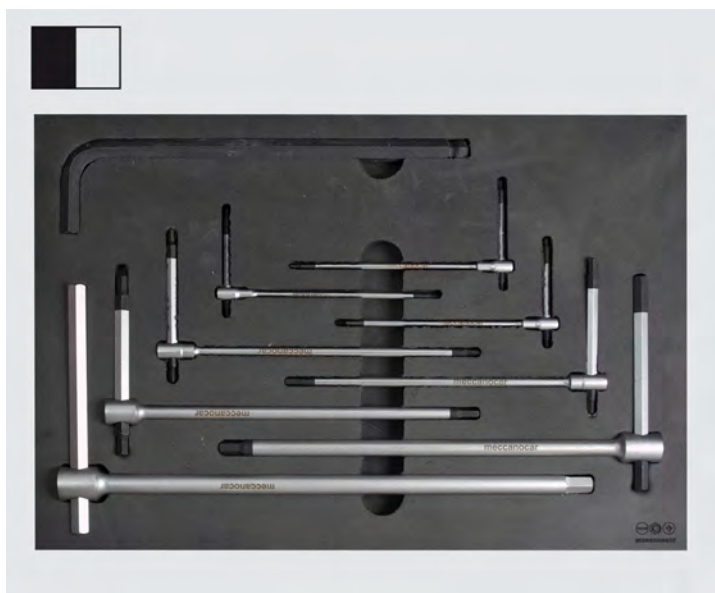

- Fait de Plastazote, un matériau doux résistant aux graisses et aux huiles.
- Format 1/2 du tiroir
- **Dimensions 265x370mm**

Code	Description
4200005000	5000-CLÉS THERM. À 3 T.+M12

Contenu:

CODE	DESCRIPTION
4200058902	2-Clé en « T » articulée
4200058925	2,5-Clé en « T » articulée
4200058903	3-Clé en « T » articulée
4200058904	4-Clé en « T » articulée
4200058905	5-Clé en « T » articulée
4200058906	6-Clé en « T » articulée
4200058908	8-Clé en « T » articulée
4200058910	10-Clé en « T » articulée
4430058520	12-Clés hexagonales tête sphérique
3980005000	5000-Thermo vide 1/2.

8

Clés en Clés en T articulées + clés hexag. et torx Allen - 25 pièces thermoformées

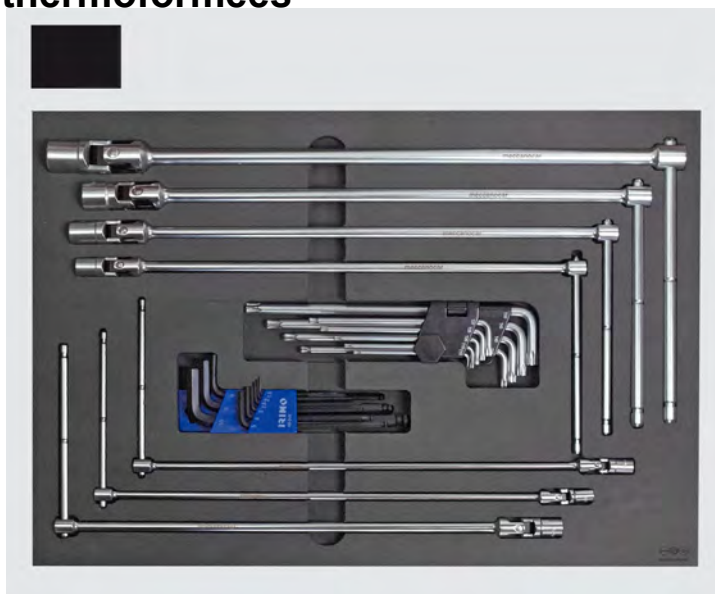

- Fait de Plastazote, un matériau doux résistant aux graisses et aux huiles.
- Format 3/3 du tiroir
- **Dimensions 530x370mm**

Code	Description
4200005020	5020-CLÉS THERM.T ARTICULÉES+HEXAG.

Contenu:

CODE	DESCRIPTION
4200027107	7- Clé en « T » articulée
4200027108	8- Clé en « T » articulée
4200027110	10- Clé en « T » articulée
4200027111	11- Clé en « T » articulée
4200027113	13- Clé en « T » articulée
4200027117	17- Clé en « T » articulée
4200027119	19- Clé en « T » articulée
4430045425	Série clés hexagonales
4770000960	Série clés hexagonales torx
3980005020	Thermo vide 1/2.

Clés fixes de 6x7 à 20x22 - 8 Pcs. en thermoformé

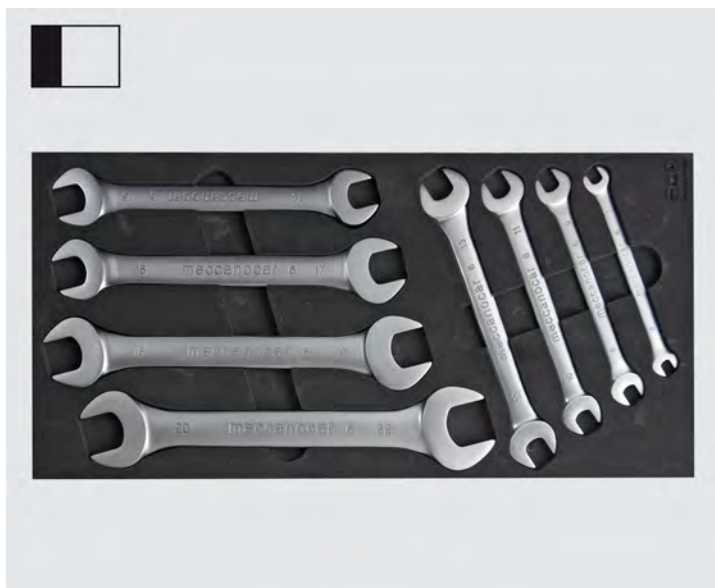

- Fait de Plastazote, un matériau doux résistant aux graisses et aux huiles.
- Format 1/3 du tiroir
- **Dimensions 176x370mm**

Code	Description
4200005011	5011-CLÉS THERM. FIXES DE 6X7 À 20X22

Contenu:

CODE	DESCRIPTION
4200060607	6-6x7-Clé fixe
4200060809	6-8x9- Clé fixe
4200061011	6-10x11- Clé fixe
4200061213	6-12x13- Clé fixe
4200061415	6-14x15- Clé fixe
4200061617	6-16x17- Clé fixe
4200061819	6-18x19- Clé fixe
4200062022	6-20x22- Clé fixe
3980005011	Thermo vide

Clés fixes de 21x23 à 30x32 - 4 Pcs. En thermoformé



- Fait de Plastazote, un matériau doux résistant aux graisses et aux huiles.
- Format 1/2 du tiroir
- **Dimensions 265x370mm**

Code	Description
4200005021	5021-TERMO CH.FISSE 21X23-30X32

Contenu:

CODE	DESCRIPTION
4200062123	6-21x23 - Clé fixe
4200062426	6-24x26 - Clé fixe
4200062528	6-25x28 - Clé fixe
4200063032	6-30x32 - Clé fixe
3980005021	Thermo vide



Clés combinés de 6 à 22 - 17 Pcs. En thermoformé



- Fait de Plastazote, un matériau doux résistant aux graisses et aux huiles.
- Format 3/3 du tiroir
- **Dimensions 530 x370mm**

Code	Description
4200005023	5023-CLÉS THER.COMBIN.DE 6 À 22

Contenu:

CODE	DESCRIPTION
4200011006	11-6 Clé combinée
4200011007	11-7 Clé combinée
4200011008	11-8 Clé combinée
4200011009	11-9 Clé combinée
4200011010	11-10 Clé combinée
4200011011	11-11 Clé combinée
4200011012	11-12 Clé combinée
4200011013	11-13 Clé combinée
4200011014	11-14 Clé combinée
4200011015	11-15 Clé combinée
4200011016	11-16 Clé combinée
4200011017	11-17 Clé combinée
4200011018	11-18 Clé combinée
4200011019	11-19 Clé combinée
4200011020	11-20 Clé combinée
4200011021	11-21 Clé combinée
4200011022	11-22 Clé combinée
3980005023	Thermo vide

Clés combinés de 6 à 22 - 17 Pcs. En thermoformé

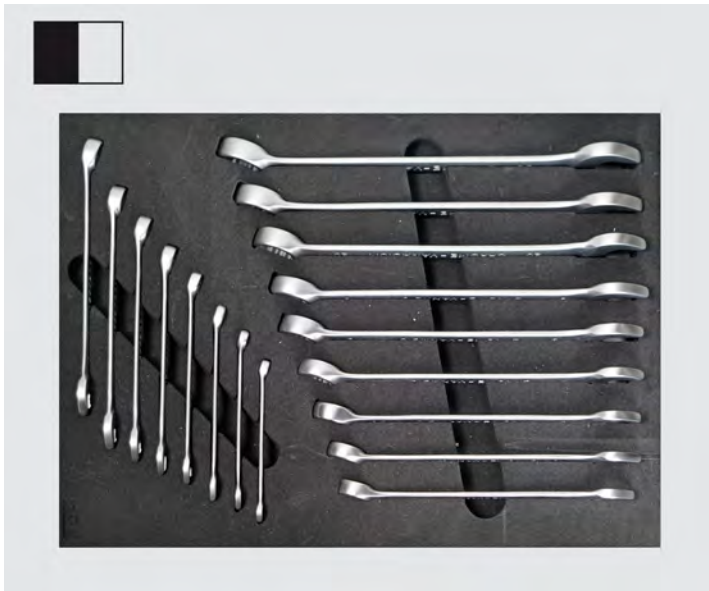

- Fait de Plastazote, un matériau doux résistant aux graisses et aux huiles.
- Format 1/2 du tiroir
- **Dimensions 265x370mm**

Code	Description
4200005038	5038-term.ch. Combin.da 6a22 per taglio

Contenu:

CODE	DESCRIPTION
4200011006	11-6 Clés combinés
4200011007	11-7 Clés combinés
4200011008	11-8 Clés combinés
4200011009	11-9 Clés combinés
4200011010	11-10 Clés combinés
4200011011	11-11 Clés combinés
4200011012	11-12 Clés combinés
4200011013	11-13 Clés combinés
4200011014	11-14 Clés combinés
4200011015	11-15 Clés combinés
4200011016	11-16 Clés combinés
4200011017	11-17 Clés combinés
4200011018	11-18 Clés combinés
4200011019	11-19 Clés combinés
4200011020	11-20 Clés combinés
4200011021	11-21 Clés combinés
4200011022	11-22 Clés combinés
3980005038	Thermo vide

Clés combinés de 23 à 32 - 8 Pcs. en thermoformé



- Fait de Plastazote, un matériau doux résistant aux graisses et aux huiles.
- Format 3/3 du tiroir
- **Dimensions 530 x370mm**

Code	Description
4200005022	5022-CLÉS THERM.COMB.DE 23 À 32

Contenu:

CODE	DESCRIPTION
4200011023	11-23 Clé combinée
4200011024	11-24 Clé combinée
4200011025	11-25 Clé combinée
4200011026	11-26 Clé combinée
4200011027	11-27 Clé combinée
4200011028	11-28 Clé combinée
4200011030	11-30 Clé combinée
4200011032	11-32 Clé combinée
3980005022	Thermo vide

Clés combinés de 23 à 32 - 8 Pcs. en thermoformé



- Fait de Plastazote, un matériau doux résistant aux graisses et aux huiles.
- Format 1/2 du tiroir
- **Dimensions 265x370mm**

Code	Description
4200005039	5039-term.ch. Combin.da 23a32 per taglio

Contenu:

CODE	DESCRIPTION
4200011023	11-23 Clés combinés
4200011024	11-24 Clés combinés
4200011025	11-25 Clés combinés
4200011026	11-26 Clés combinés
4200011027	11-27 Clés combinés
4200011028	11-28 Clés combinés
4200011030	11-30 Clés combinés
4200011032	11-32 Clés combinés
3980005039	Thermo vide

Clés mixtes à cliquet de 8 à 19 - thermoformées 8 Pcs.

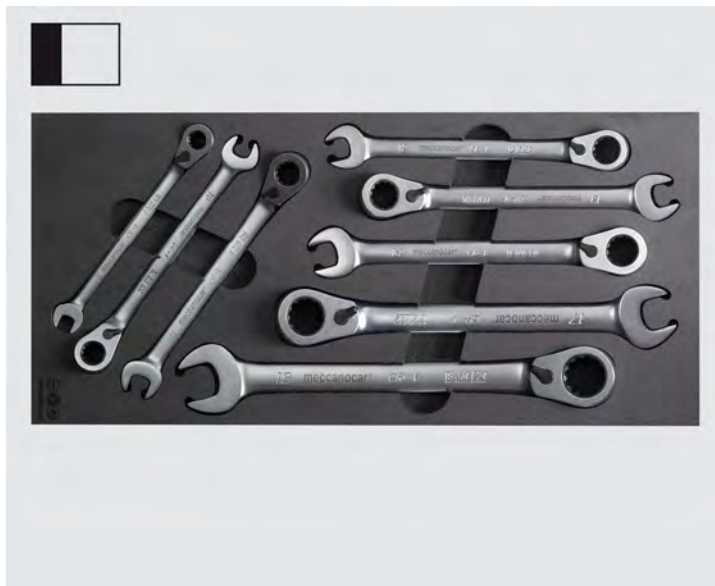

- Fait de Plastazote, un matériau doux résistant aux graisses et aux huiles.
- Format 1/3 du tiroir
- **Dimensions 176 x370mm**

Code	Description
4200005012	5012-CLÉS THERM. CO.CLIQ.DE 8 À 19

Contenu:

CODE	DESCRIPTION
4200000390	8-Clé à cliquet
4200000392	10-Clé à cliquet
4200000394	11-Clé à cliquet
4200000396	12-Clé à cliquet
4200000398	13-Clé à cliquet
4200000400	14-Clé à cliquet
4200000405	17-Clé à cliquet
4200000408	19-Clé à cliquet
3980005012	Thermo vide

Clés hexagonales / polygonales thermoformées - 11 Pcs



- Fait de Plastazote, un matériau doux résistant aux graisses et aux huiles.
- Format 1/2 du tiroir
- **Dimensions 265 x370mm**

Code	Description
4200005034	5034-CLÉS THERM.TUBE HEX/POL. DE 6 À 22

Contenu:

CODE	DESCRIPTION
4200027206	6 Clé à pipe hexag /hexag.
4200027207	7 Clé à pipe hexag /hexag.
4200027208	8 Clé à pipe hexag /polyg.
4200027210	10 Clé à pipe hexag /polyg.
4200027211	11 Clé à pipe hexag /polyg.
4200027212	12 Clé à pipe hexag /polyg.
4200027213	13 Clé à pipe hexag /polyg.
4200027214	14 Clé à pipe hexag /polyg.
4200027217	17 Clé à pipe hexag /polyg.
4200027219	19 Clé à pipe hexag /polyg.
4200027222	22 Clé à pipe hexag /polyg.
3980005034	Thermo vide

8

Clés hexagonales / polygonales thermoformées de 6 à 22 - 11 Pcs

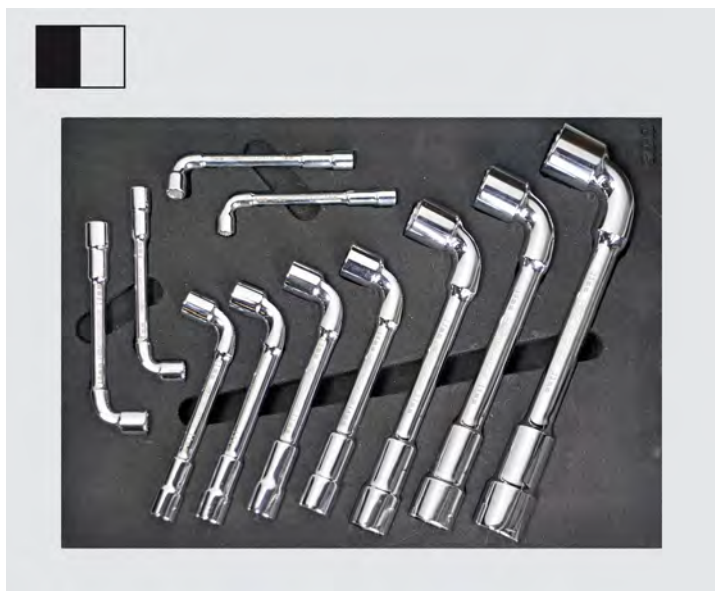

- Fait de Plastazote, un matériau doux résistant aux graisses et aux huiles
- Format 1/2 du tiroir
- **Dimensions 265x370 mm**

Code	Description
4200005040	5040-term.ch. A pipa da 6a22

Contenuto:

CODICE	DESCRIZIONE
4200027406	6 ch. a pipa esag / esag.
4200027407	7 ch. a pipa esag / esag.
4200027408	8 ch. a pipa esagono/polig.
4200027410	10 ch. a pipa esagono/polig.
4200027411	11 ch. a pipa esagono/polig.
4200027412	12 ch. a pipa esagono/polig.
4200027413	13 ch. a pipa esagono/polig.
4200027414	14 ch. a pipa esagono/polig.
4200027417	17 ch. a pipa esagono/polig.
4200027419	19 ch. a pipa esagono/polig.
4200027422	22 ch. a pipa esagono/polig.
3980005040	Termo vuoto

Tournevis droits 6 pcs en thermoformé

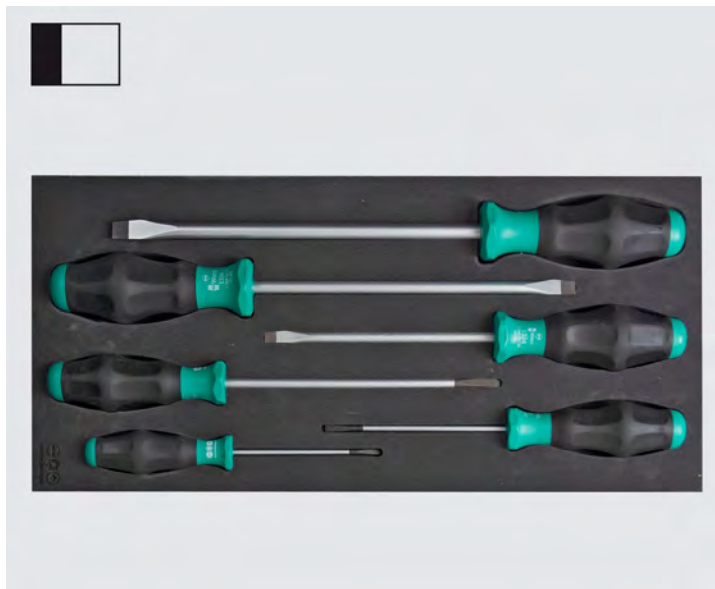

- Fait de Plastazote, un matériau doux résistant aux graisses et aux huiles.
- Format 1/3 du tiroir
- **Dimensions 176 x370mm**

Code	Description
4200005006	5006-TOURNEVIS DROITS À ISOL. THERM.

Contenu:

CODE	DESCRIPTION
4200100210	3X80 Tournevis plat
4200100215	4X100 Tournevis plat
4200100220	5,5X150 Tournevis plat
4200100225	6X125 Tournevis plat
4200100230	8X175 Tournevis plat
4200100235	10X200 Tournevis plat
3980005006	Thermo vide

Tournevis cruciformes PH - 6 Pcs. en thermoforme

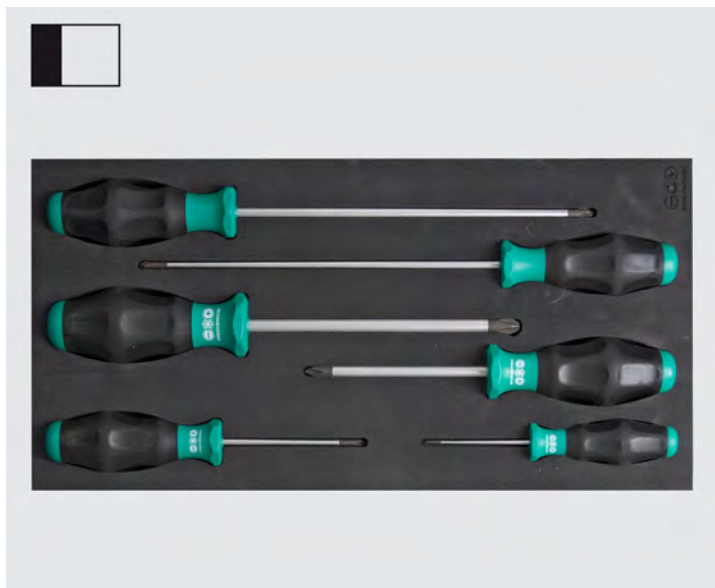

- Format 1/3 du tiroir
- **Dimensions 176 x370mm**

Code	Description
4200005007	5006-TOURNEVIS DROITS À ISOL. THERM.

Contenu:

CODE	DESCRIPTION
4200100255	PH0 Tournevis cruciforme
4200100260	PH1 Tournevis cruciforme
4200100265	PH1X200 Tournevis cruciforme
4200100270	PH2 Tournevis cruciforme
4200100275	PH2X200 Tournevis cruciforme
4200100280	PH3 Tournevis cruciforme
3980005007	Thermo vide

Tournevis Torx - 8 Pcs.in thermoformé

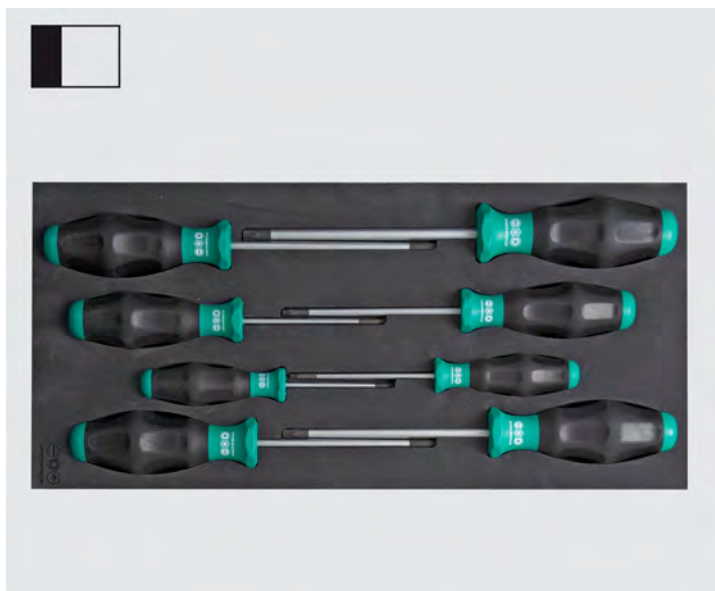

- Fait de Plastazote, un matériau doux résistant aux graisses et aux huiles
- Format 1/3 du tiroir
- **Dimensions 176 x370mm**

Code	Description
4200005008	5008-TOURNEVIS TORX THERM.

Contenu:

CODE	DESCRIPTION
4200100300	TX8 Tournevis torx
4200100305	TX10 Tournevis torx
4200100310	TX15 Tournevis torx
4200100315	TX20 Tournevis torx
4200100320	TX25 Tournevis torx
4200100325	TX27 Tournevis torx
4200100330	TX30 Tournevis torx
4200100335	TX40 Tournevis torx
3980005008	Thermo vide

Pinces - 3 pièces en thermoformé

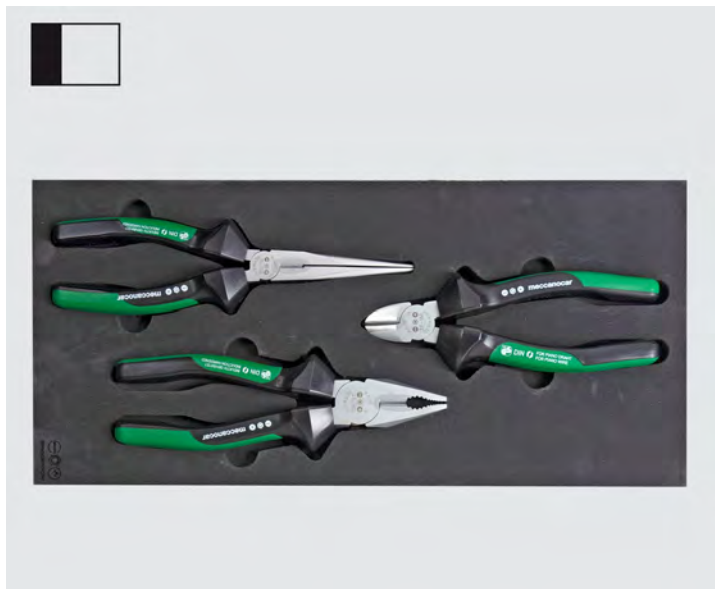

- Fait de Plastazote, un matériau doux résistant aux graisses et aux huiles.
- Format 1/3 du tiroir
- **Dimensions 176 x370mm**

Code	Description
4200005001	5001-3 PINCES THERM.

Contenu:

CODE	DESCRIPTION
4200041180	Pince universelle 180mm
4200015200	Pince becs 1/2 T.plies
4200029160	Pince coupante t. hexagonale
3980005001	Thermo vide

Pinces + Pince - 3 Pcs en thermoformé

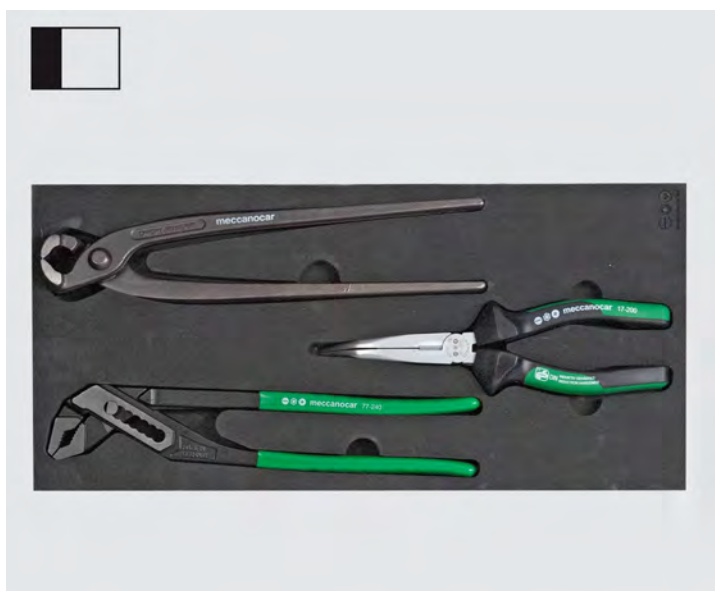

- Fait de Plastazote, un matériau doux résistant aux graisses et aux huiles
- Format 1/3 du tiroir
- **Dimensions 176 x370mm**

Code	Description
4200005005	5005-PINCES THERM.+TENAILLES

Contenu:

CODE	DESCRIPTION
4200093250	Tenailles 250mm
4200077240	Pince universelle 240 mm
4200017200	Pince becs 1/2 T.plies
3980005005	Thermo vide

Pince Seeger pour anneaux externes + internes - 4 Pcs en thermoformé

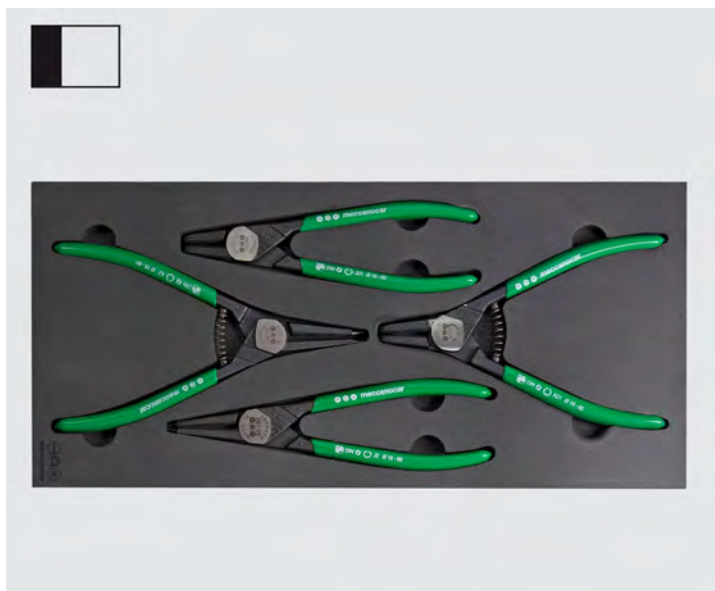

- Fait de Plastazote, un matériau doux résistant aux graisses et aux huiles.
- Format 1/3 du tiroir
- **Dimensions 176 x370mm**

Code	Description
4200005003	5003-TER.P.SEEGER X AN.EST.INT.

Contenu:

CODE	DESCRIPTION
4200054190	Pince seeger
4200055190	Pince seeger
4200056190	Pince seeger
4200057190	Pince seeger
3980005003	Thermo vide

Accessoires pour compas 1/4 " - 7 Pcs en thermoformé

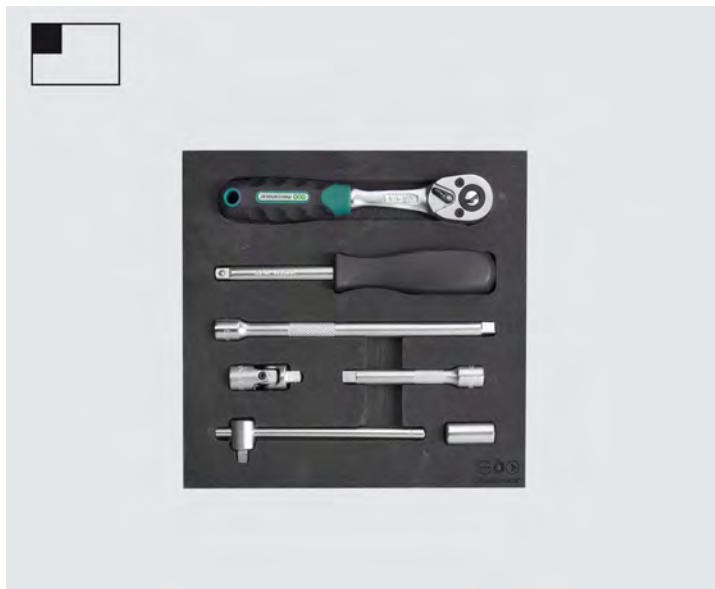

- Fait de Plastazote, un matériau doux résistant aux graisses et aux huiles
- Format 1/6 du tiroir
- **Dimensions 176x185**

Code	Description
4200005029	5029-TERMO ACCES.XBUS.DA1/4"

Contenu:

CODE	DESCRIPTION
420000105	¼ cric
420000160	75 mm rallonge
420000162	150 mm rallonge
420000168	¼-1/4 hex. adaptateur
420000164	Articulation cardan
420000170	Tige avec prise coulissante ¼
420000166	Porte-douille à manchon
3980005029	Thermo vide

Douilles hexagonales 1/4 "courtes et longues - 22 Pcs en thermoformé



- Fait de Plastazote, un matériau doux résistant aux graisses et aux huiles.
- Format 1/6 du tiroir
- **Dimensions 176x185**

Code	Description
4200005032	5032-DOUILLES THERM.HEX.1/4"COUR.LONG.

Contenu:

CODE	DESCRIPTION	CODE	DESCRIPTION
420000110	4C Douille hexag. courte ¼	420000134	14 Douille hexag. courte ¼
420000112	4,5 Douille hexag. courte ¼	420000140	6L Douille hexag. longue ¼
420000114	5 Douille hexag. courte ¼	420000142	7 Douille hexag. longue ¼
420000116	5,5 Douille hexag. courte ¼	420000144	8 Douille hexag. longue ¼
420000118	6 Douille hexag. courte ¼	420000146	9 Douille hexag. longue ¼
420000120	7 Douille hexag. courte ¼	420000148	10 Douille hexag. longue ¼
420000122	8 Douille hexag. courte ¼	420000150	11 Douille hexag. longue ¼
420000124	9 Douille hexag. courte ¼	420000152	12 Douille hexag. longue ¼
420000126	10 Douille hexag. courte ¼	420000154	13 Douille hexag. longue ¼
420000128	11 Douille hexag. courte ¼	420000156	14 Douille hexag. longue ¼
420000130	12 Douille hexag. courte ¼	3980005032	Thermo vide
420000132	13 Douille hexag. courte ¼		

Douilles hexagonales 1/4 "courtes et longues - 53 Pcs thermoformées

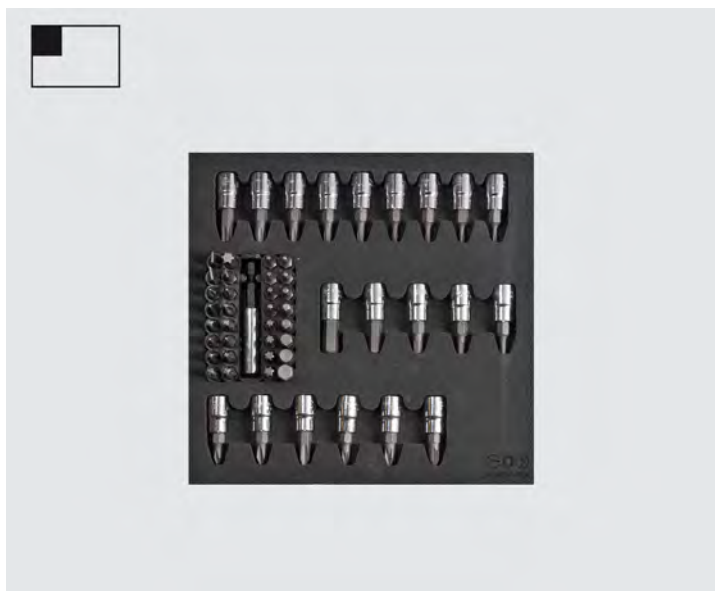

- Fait de Plastazote, un matériau doux résistant aux graisses et aux huiles
- Format 1/6 du tiroir
- **Dimensions 176x185**

Code	Description
4200005030	5030-DOUILLE THERM.1/4" COUR.PLS PROF.

Contenu:

CODE	DESCRIPTION	CODE	DESCRIPTION
4200098841	PH1 Douille ¼	4200098870	tx8 Douille ¼
4200098842	PH2 Douille ¼	4200098872	tx9 Douille ¼
4200098843	PH3 Douille ¼	4200098874	tx10 Douille ¼
4200098851	PZ1 Douille ¼	4200098876	tx15 Douille ¼
4200098852	PZ2 Douille ¼	4200098878	tx20 Douille ¼
4200098853	PZ3 Douille ¼	4200098880	tx25 Douille ¼
4200098853	3 ES Douille ¼	4200098882	tx27 Douille ¼
4200098854	4 ES Douille ¼	4200098884	tx30 Douille ¼
4200098855	5 ES Douille ¼	4200098886	tx40 Douille ¼
4200098856	6 ES Douille ¼	4200000167	Sene bits ¼ + porte-bits
4200098858	8 ES Douille ¼	3980005030	Thermo vide

Thermo Bits courts et longs de 3/8"+2 douilles porte-bits - 40 pcs



- Réalisés en Plastazote, matériau souple et résistant aux gras et aux huiles.
- Indiqués pour tiroirs L. min. 530mm et H.min. 370mm
- **Format 1/3 du tiroir - Dimensions 176x370mm**

Code	Description
4200005013	5013-BITS THERM.3/8+2 DOUILLE.POR.BITS

Contenu:

CODE	DESCRIPTION	CODE	DESCRIPTION
4430042510	4-130 Hexagonal	4430042575	5-175 Hexagonal
4430042520	5-130 Hexagonal	4430042580	6-175 Hexagonal
4430042530	6-130 Hexagonal	4430042572	7-175 Hexagonal
4430042540	7-130 Hexagonal	4430042585	8-175 Hexagonal
4430042550	8-130 Hexagonal	4430042592	10-175 Hexagonal
4430042560	10-130 Hexagonal	4430044310	Tx20
4430042570	12-130 Hexagonal	4430044312	Tx25
4430044400	Tx20 I30 torx	4430044316	Tx30
4430044401	Tx25 I30 torx	4430044318	Tx40
4430044402	Tx30 I30 torx	4430044320	Tx45
4430044403	Tx40 I30 torx	4430044322	Tx50
4430044404	Tx45 I30 torx	4430044324	Tx55
4430044405	Tx50 I30 torx	4430044528	5 xzn 175
4430044406	Tx55 I30 torx	4430044530	6 xzn 175
4430044480	5 xzn I30	4430044540	8 xzn 175
4430044490	6 xzn I30	4430044550	10 xzn 175
4430044500	8 xzn I30	4430044560	12 xzn 175
4430044510	10 xzn I30	4430044570	3/8-1/2 Douille porte-bits
4430044520	12 xzn I30	4430047606	3/8-3/8 Douille porte-bits
4430042574	4-175 Hexagonal	3980005013	Thermo vide

Thermo accessoires pour douilles 1/2" - 6 Pcs.

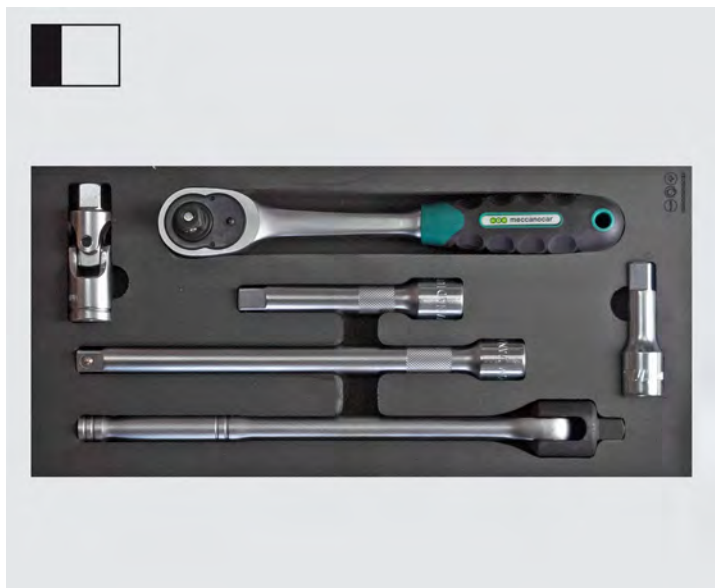

- Réalisés en Plastazote, matériau souple et résistant aux gras et aux huiles.
- Indiqués pour tiroirs L. min. 530mm et H.min. 370mm
- **Format 1/3 du tiroir - Dimensions 176x370mm**

Code	Description
4200005016	5016-TERMO ACCESS. X DOUILLE DE 1/2"

Contenu:

CODE	DESCRIPTION
4200000305	Cliquet 1/2
4200000379	Rallonge 1/2 175
4200000380	Rallonge 1/2 125
4200000382	Rallonge 1/2 1250
4200000384	Articulation cardan
4200000386	Poignée avec articulation
3980005016	Thermo vide



Thermo Douilles hexagonales courtes 1/2" - 18 pièces



- Réalisées en Plastazote, matériau souple et résistant aux gras et aux huiles.
- Indiquées pour tiroirs L. min. 530mm et H.min. 370mm

Code	Description
4200005035	5035-TERMO DOUILLE .HEX.COURTES 1/2"

Contenu:

CODE	DESCRIPTION	CODE	DESCRIPTION
4200000360	10 Douille hexag. courte 1/2	4200000370	20 Douille hexag. courte 1/2
4200000361	11 Douille hexag. courte 1/2	4200000371	21 Douille hexag. courte 1/2
4200000362	12 Douille hexag. courte 1/2	4200000372	22 Douille hexag. courte 1/2
4200000363	13 Douille hexag. courte 1/2	4200000373	23 Douille hexag. courte 1/2
4200000364	14 Douille hexag. courte 1/2	4200000374	24 Douille hexag. courte 1/2
4200000365	15 Douille hexag. courte 1/2	4200000375	27 Douille hexag. courte 1/2
4200000366	16 Douille hexag. courte 1/2	4200000376	30 Douille hexag. courte 1/2
4200000367	17 Douille hexag. courte 1/2	4200000377	32 Douille hexag. courte 1/2
4200000368	18 Douille hexag. courte 1/2	3980005035	Thermo vide
4200000369	19 Douille hexag. courte 1/2		

Thermo Douilles hexagonales longues 1/2" - 19 pièces



- Réalisées en Plastazote, matériau souple et résistant aux gras et aux huiles.
- Indiquées pour tiroirs L. min. 530mm et H.min. 370mm

Code	Description
4200005017	5017-TERMO DOUILLE HEX.1/2"LONGUES

Contenu:

CODE	DESCRIPTION	CODE	DESCRIPTION
4200098960	10 Douille hexag. longue 1/2	4200098971	21 Douille hexag. longue 1/2
4200098961	11 Douille hexag. longue 1/2	4200098972	22 Douille hexag. longue 1/2
4200098962	12 Douille hexag. longue 1/2	4200098973	23 Douille hexag. longue 1/2
4200098963	13 Douille hexag. longue 1/2	4200098974	24 Douille hexag. longue 1/2
4200098964	14 Douille hexag. longue 1/2	4200098976	26 Douille hexag. longue 1/2
4200098965	15 Douille hexag. longue 1/2	4200098977	27 Douille hexag. longue 1/2
4200098966	16 Douille hexag. longue 1/2	4200098978	28 Douille hexag. longue 1/2
4200098967	17 Douille hexag. longue 1/2	4200098980	30 Douille hexag. longue 1/2
4200098968	18 Douille hexag. longue 1/2	4200098982	32 Douille hexag. longue 1/2
4200098969	19 Douille hexag. longue 1/2	3980005017	Thermo vide

Thermo Douilles polygonales courtes 1/2" - 22 pièces



- Réalisées en Plastazote, matériau souple et résistant aux gras et aux huiles.
- Indiquées pour tiroirs L. min. 530mm et H.min. 370mm

Code	Description
4200005019	5019-TERMO DOUILLE POL.1/2"COURTES

Contenu:

CODE	DESCRIPTION	CODE	DESCRIPTION
4200098990	10 Douille polyg. courte 1/2	4200099022	22 Douille polyg. courte 1/2
4200098991	11 Douille polyg. courte 1/2	4200099023	23 Douille polyg. courte 1/2
4200098992	12 Douille polyg. courte 1/2	4200099024	24 Douille polyg. courte 1/2
4200098993	13 Douille polyg. courte 1/2	4200099025	25 Douille polyg. courte 1/2
4200098994	14 Douille polyg. courte 1/2	4200099026	26 Douille polyg. courte 1/2
4200098995	15 Douille polyg. courte 1/2	4200099027	27 Douille polyg. courte 1/2
4200098996	16 Douille polyg. courte 1/2	4200099028	28 Douille polyg. courte 1/2
4200098997	17 Douille polyg. courte 1/2	4200099029	29 Douille polyg. courte 1/2
4200098998	18 Douille polyg. courte 1/2	4200099030	30 Douille polyg. courte 1/2
4200098999	19 Douille polyg. courte 1/2	4200099032	32 Douille polyg. courte 1/2
4200099000	20 Douille polyg. courte 1/2	3980005019	Thermo vide
4200099021	21 Douille polyg. courte 1/2		

Thermo douilles polygonales longues 1/2" - 19 pièces



- Réalisées en Plastazote, matériau souple et résistant aux gras et aux huiles.
- Indiquées pour tiroirs L. min. 530mm et H.min. 370mm

Code	Description
4200005018	5018-TERMO DOUILLES POL.1/2"LONGUES

Contenu:

CODE	DESCRIPTION	CODE	DESCRIPTION
4200099040	10 Douille polyg. longue 1/2	4200099051	21 Douille polyg. longue 1/2
4200099041	11 Douille polyg. longue 1/2	4200099052	22 Douille polyg. longue 1/2
4200099042	12 Douille polyg. longue 1/2	4200099053	23 Douille polyg. longue 1/2
4200099043	13 Douille polyg. longue 1/2	4200099054	24 Douille polyg. longue 1/2
4200099044	14 Douille polyg. longue 1/2	4200099056	26 Douille polyg. longue 1/2
4200099045	15 Douille polyg. longue 1/2	4200099057	27 Douille polyg. longue 1/2
4200099046	16 Douille polyg. longue 1/2	4200099058	28 Douille polyg. longue 1/2
4200099047	17 Douille polyg. longue 1/2	4200099060	30 Douille polyg. longue 1/2
4200099048	18 Douille polyg. longue 1/2	4200099062	32 Douille polyg. longue 1/2
4200099049	19 Douille polyg. longue 1/2	3980005018	Thermo vide

Thermo douilles hexagonales mâles courtes et longues 1/2" - 16 pièces



- Réalisées en Plastazote, matériau souple et résistant aux gras et aux huiles.
- Indiquées pour tiroirs L. min. 530mm et H.min. 370mm

Code	Description
4200005015	5015-TERMO DOUILLES HEX.1/2"COUR.LONG.

Contenu:

CODE	DESCRIPTION	CODE	DESCRIPTION
420000312	Douille hexag. mâle courte 1/2	420000323	Douille hexag. mâle longue1/2
420000313	Douille hexag. mâle courte 1/2	420000324	Douille hexag. mâle longue1/2
420000314	Douille hexag. mâle courte 1/2	420000325	Douille hexag. mâle longue1/2
420000315	Douille hexag. mâle courte 1/2	420000326	Douille hexag. mâle longue1/2
420000316	Douille hexag. mâle courte 1/2	420000327	Douille hexag. mâle longue1/2
420000317	Douille hexag. mâle courte 1/2	420000328	Douille hexag. mâle longue1/2
420000318	Douille hexag. mâle courte 1/2	3980005015	Thermo vide
420000319	Douille hexag. mâle courte 1/2		
420000320	Douille hexag. mâle courte 1/2		
420000321	Douille hexag. mâle courte 1/2		

Thermo douilles Torx mâles longues 1/2" - 10 pièces



- Réalisées en Plastazote, matériau souple et résistant aux gras et aux huiles.
- Indiquées pour tiroirs L. min. 530mm et H.min. 370mm

Code	Description
4200005014	5014-TERMO DOU.TORX.1/2"LON.

Contenu:

CODE	DESCRIPTION
420000343	Douille tx.m.longue 1/2
420000344	Douille tx.m.longue 1/2
420000345	Douille tx.m.longue 1/2
420000346	Douille tx.m.longue 1/2
420000347	Douille tx.m.longue 1/2
420000348	Douille tx.m.longue 1/2
420000349	Douille tx.m.longue 1/2
420000350	Douille tx.m.longue 1/2
420000351	Douille tx.m.longue 1/2
420000352	Douille tx.m.longue 1/2
3980005014	Thermo vide

Thermo douilles Torx mâles courtes 1/2" - 10 pièces



- Réalisées en Plastazote, matériau souple et résistant aux gras et aux huiles.
- Indiquées pour tiroirs L. min. 530mm et H.min. 370mm

Code	Description
4200005025	5025-TERMO DOU. TORX.1/2"COUR.

Contenu:

CODE	DESCRIPTION
420000332	T15 Douille torx courte 1/2
420000333	T20 Douille torx courte 1/2
420000334	T25 Douille torx courte 1/2
420000335	T27 Douille torx courte 1/2
420000336	T30 Douille torx courte 1/2
420000337	T40 Douille torx courte 1/2
420000338	T45 Douille torx courte 1/2
420000339	T50 Douille torx courte 1/2
420000340	T55 Douille torx courte 1/2
420000341	T60 Douille torx courte 1/2
3980005025	Thermo vide



Thermo douilles XZN courtes et longues 1/2" - 10 pièces



- Réalisées en Plastazote, matériau souple et résistant aux gras et aux huiles.
- Indiquées pour tiroirs L. min. 530mm et H.min. 370mm

Code	Description
4200005026	5026-TERMO DOU.XZN 1/2 COUR.LONG.

Contenu:

CODE	DESCRIPTION
4200099075	M5C Douille XZN 1/2
4200099076	M6C Douille XZN 1/2
4200099078	M8C Douille XZN 1/2
4200099080	M10C Douille XZN 1/2
4200099082	M12C Douille XZN 1/2
4200099084	M14C Douille XZN 1/2
4200099096	M6L Douille XZN 1/2
4200099098	M8L Douille XZN 1/2
4200099100	M10L Douille XZN 1/2
4200099102	M12L Douille XZN 1/2
3980005026	Thermo vide

Thermo douilles Ribe longues 1/2" - 7 pièces



- Réalisées en Plastazote, matériau souple et résistant aux gras et aux huiles.
- Indiquées pour tiroirs L. min. 530mm et H.min. 370mm

Code	Description
4200005024	5024-THERMO DOU. RIBE 1/2 LON.

Contenu:

CODE	DESCRIPTION
4200099105	M5 Douille ribe longue 1/2
4200099106	M6 Douille ribe longue 1/2
4200099107	M7 Douille ribe longue 1/2
4200099108	M8 Douille ribe longue 1/2
4200099109	M9 Douille ribe longue 1/2
4200099110	M10 Douille ribe longue 1/2
4200099112	M12 Douille ribe longue 1/2
3980005024	Thermo vide

Thermo accessoires et douilles hexag. courtes 3/4" - 17 pièces



- Réalisées en Plastazote, matériau souple et résistant aux gras et aux huiles.
- Indiquées pour tiroirs L. min. 530mm et H.min. 370mm

Code	Description
4200005031	5031-THERMO ACCES.+DOU.DE3/4"

Contenu:

CODE	DESCRIPTION	CODE	DESCRIPTION
4200099300	Cliquet réversible 3/4	4200099133	33 Douille hexag. courte 3/4
4200099320	Tige avec prise coulissante	4200099136	36 Douille hexag. courte 3/4
4200099304	Rallonge l 100 mm	4200099138	38 Douille hexag. courte 3/4
4200099308	Rallonge l 200 mm	4200099141	41 Douille hexag. courte 3/4
4200099122	22 Douille hexag. courte 3/4	4200099146	46 Douille hexag. courte 3/4
4200099124	24 Douille hexag. courte 3/4	4200099150	50 Douille hexag. courte 3/4
4200099127	27 Douille hexag. courte 3/4	4200099155	55 Douille hexag. courte 3/4
4200099130	30 Douille hexag. courte 3/4	4200099160	60 Douille hexag. courte 3/4
4200099132	32 Douille hexag. courte 3/4	3980005031	Thermo vide

Thermo marteaux et burin - 3 pièces

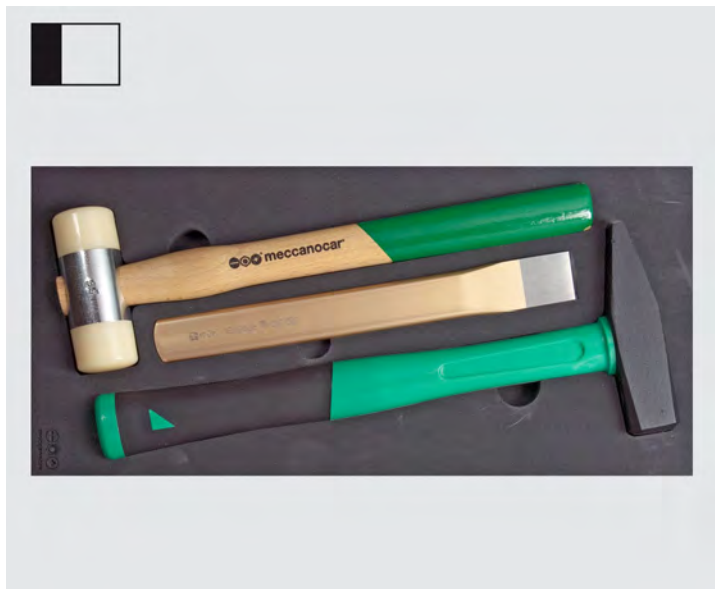

- Réalisés en Plastazote, matériau souple et résistant aux gras et aux huiles.
- Indiqués pour tiroirs L. min. 530mm et H.min. 370mm
- **Format 1/3 du tiroir - Dimensions 176x370mm**

Code	Description
4200005004	5004-THERMO MARTEAUX+BURIN

Contenu:

CODE	DESCRIPTION
4430045840	Marteau
4430058320	Burin plat
4430013400	Maillet
3980005004	Thermo vide

Thermo limes et poignée pour lame scie - 4 pièces



- Réalisées en Plastazote, matériau souple et résistant aux gras et aux huiles.
- Indiquées pour tiroirs L. min. 530mm et H.min. 370mm

Code	Description
4200005009	5009-THERMO LIMES+POIG. LAMES SCIE

Contenu:

CODE	DESCRIPTION
4430045930	3 x limes
4430055755	Manche lames scie
3980005009	Thermo vide

Thermo outils divers - 6 pièces

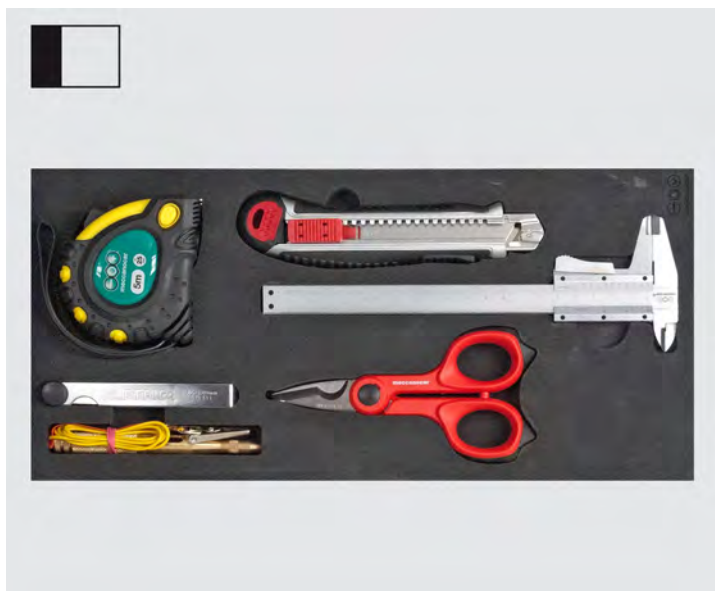

- Réalisés en Plastazote, matériau souple et résistant aux gras et aux huiles.
- Indiqués pour tiroirs L. min. 530mm et H.min. 370mm
- **Format 1/3 du tiroir - Dimensions 176x370mm**

Code	Description
4200005010	5010-THERMO OUTILS DIVERS

Contenu:

CODE	DESCRIPTION
4430050755	Flexomètre 5m
4880081810	12905 Essai circuits
4430049265	Instruments de mesure
4430002611	Ciseaux electricien
4430027220	338/20 Calibre d'épaisseur
4430027000	Calibre
3980005010	Thermo vide

Thermo tournevis pour chevilles - 6 pièces

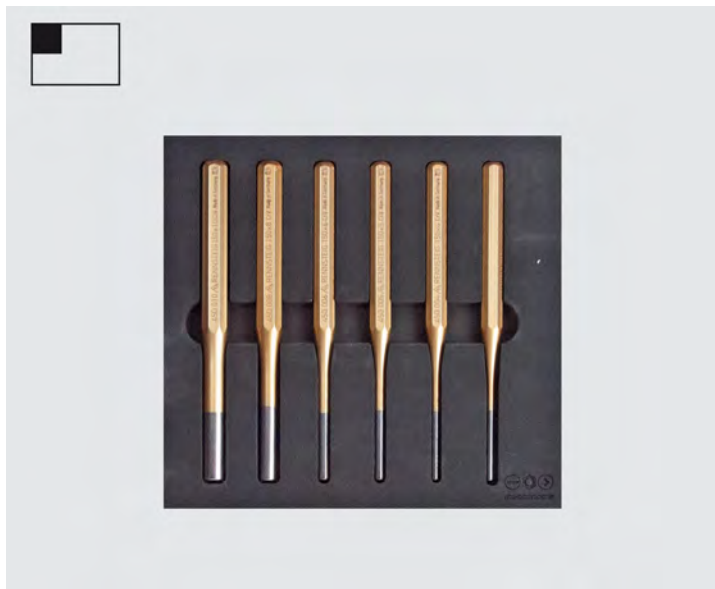

- Réalisés en Plastazote, matériau souple et résistant aux gras et aux huiles.
- Indiqués pour tiroirs L. min. 530mm et H.min. 370mm
- **Format 1/6 du tiroir - Dimensions 176x185mm**

Code	Description
4200005028	5028-THERMO TOURNEVIS CHEV.

Contenu:

CODE	DESCRIPTION
4430056360	150x3 Tournevis pour chevilles
4430056365	150x4 Tournevis pour chevilles
4430056370	150x5 Tournevis pour chevilles
4430056375	150x6 Tournevis pour chevilles
4430056380	150x8 Tournevis pour chevilles
4430056385	150x10 Tournevis pour chevilles
3980005028	Thermo vide

Thermo burins pointeux et poinçons - 6 pièces

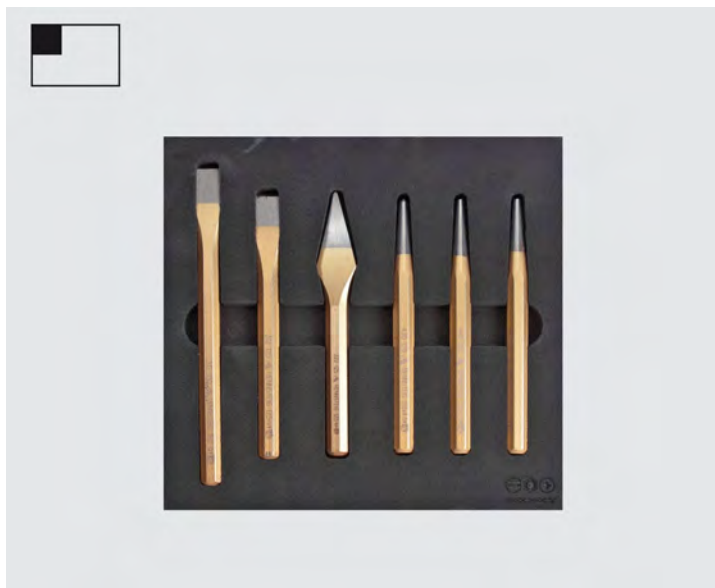

- Réalisés en Plastazote, matériau souple et résistant aux gras et aux huiles.
- Indiqués pour tiroirs L. min. 530mm et H.min. 370mm
- **Format 1/6 du tiroir - Dimensions 176x185mm**

Code	Description
4200005027	5027-THERMO POINT-POINC.

Contenu:

CODE	DESCRIPTION
4430056300	1750-10x125 Burin plat
4430056305	1750-10x150 Burin plat
4430056310	1751-10x125 Burin à pointe
4430056355	1755-120x4 Pointau
4430056345	1756-120x3 Poinçon
4430056348	1756-120x4 Poinçon
3980005027	Thermo vide

Thermo Extracteurs - 13 pièces



- Réalisés en Plastazote, matériau souple et résistant aux gras et aux huiles.
- Indiqués pour tiroirs L. min. 530mm et H.min. 370mm
- **Format 1/6 du tiroir - Dimensions 176x185mm**

Code	Description
4200005033	5033-THERMO EXTRACTEURS

Contenu:

CODE	DESCRIPTION
4430024800	Série extracteurs gauche 3-24
4430025020	316T-760 Elevateur à poches
4430040851	6 Extract. Boulons prisonniers
4430040852	7 Extract. Boulons prisonniers
4430040853	8 Extract. Boulons prisonniers
4430040855	10 Extract. Boulons prisonniers
4430040857	12 Extract. Boulons prisonniers
4430040858	14 Extract. Boulons prisonniers
3980005033	Thermo vide

Bande de finition chariot 6 tiroirs notre art. 4700010500



- Bande rectangulaire pour finition tiroir sur chariots à 6 tiroirs
- Même matériau que les modules thermoformés
- Pour nos chariots à 6 tiroirs

Code	Description
3980005036	5036-35x370mm

Bande de finition chariot 7 et 8 tiroirs notre art. 4700010300-10400



- Bande rectangulaire pour finition tiroir sur chariots à 7 et 8 tiroirs
- Même matériau que les modules thermoformés
- Pour nos chariots à 7 et 8 tiroirs art. 4700010300-10400

Code	Description
3980005037	5037-37x532mm