

Stucco bicomponente per legno



- Stucco poliestere bicomponente per legno, additivato con cariche minerali e fibre di legno. Ottimo per riparazioni di buchi, fessure, crepe e per ricostruzioni di parti mancanti su particolari in legno naturale.
- Prodotto bicomponente, da mischiare con il suo induritore in proporzione dall'1% al 3%. Dopo circa 30-40 minuti si può procedere a lavorazioni quali carteggiatura, piallatura, foratura. Dopo circa 45 minuti può essere verniciato.

Codice	Desc.	Cont. ml	Colore
4110021760	6484	125	Noce chiaro
4110021770	6485	125	Noce scura
4110021780	6486	125	Abete

Protettivo ceroso per scatolati



- Protettivo ceroso per strutture chiuse, indicato per la protezione di parti scatolate chiuse metalliche. Spruzzato all'interno forma una pellicola che ricopre il metallo uniformemente proteggendolo dalla corrosione nel tempo.
- Applicazioni tipiche nell'autocarrozzeria su longheroni sottoporta e parti scatolate dei telai, interni portiere. Nella carpenteria per la protezione interna di tubolari e parti chiuse dove è impossibile effettuare trattamenti.
- Disponibile in confezioni spray pronte all'uso con canula di prolunga da 50 centimetri e in latta da 1 litro con attacco a vite universale per le apposite pistole pneumatiche, vedere nostri codici 3450001420, 3450003905 e 3450003917.

Codice	Desc.	Cont.	Colore
4110021710	6479	400 ml	Scuro
4110021720	6480	400 ml	Trasparente
4110021730	5481	1 L	Trasparente

Sistema di pulizia Power Additives EK1402



TUTORIAL

- Macchina automatica a controllo totalmente elettronico studiata appositamente per interventi di pulizia e disincrostazione per tutti i motori, a benzina, diesel ed alimentati a gas GPL o Metano. Permette la pulizia intensiva utilizzando i programmi memorizzati nel suo hardware per riportare alle condizioni del nuovo: iniettori benzina, iniettori diesel, condotti di aspirazione benzina e diesel, circuiti completi di alimentazione a GPL dal serbatoio agli iniettori, sistemi di iniezione a Metano. Permette tramite la pompa interna lo svuotamento facile e completo dei serbatoi contaminati.
- Le nuove funzioni, rispetto alla nostra Injector Cleaning Machine, aggiungono funzionalità utilissime e preziose per la risoluzione semplice e sicura dei problemi dovuti all'usura ed all'accumulo di sporco all'interno dei sistemi di alimentazione dei motori a combustione interna.
- Pulizia e disincrostazione degli iniettori con motore in funzione sia nei motori a gasolio sia nei motori a benzina.
- Pulizia completa dei sistemi di aspirazione sia a gasolio sia a benzina. Soprattutto nei motori diesel dove il ricircolo dei gas di scarico favorisce l'accumulo e l'intasamento di tutto l'impianto di aspirazione.
- Pulizia completa dei sistemi di alimentazione a GPL con l'iniezione dell'apposito prodotto direttamente nel serbatoio o dopo l'evaporatore direttamente negli iniettori.
- Pulizia completa degli iniettori di gas Metano con l'iniezione dell'apposito prodotto direttamente dopo il regolatore di pressione.
- Fornita completa di tubazioni e adattatori per tutte le funzioni elencate.

Codice	Desc.
4770009240	EK1402

Nebulizzatore a flangia per EK1402



- Nebulizzatore con flangia completo, ricambio per la nostra macchina codice 4770009240-EK1402. L'articolo, fornito di serie con la macchina, serve per la vaporizzazione dei due prodotti per la pulizia degli impianti di aspirazione benzina o diesel.
- Usabile solo con la nostra macchina. Seguire sempre accuratamente le istruzioni per l'utilizzo.

Codice	Desc.
4770009550	943

Kit per iniettori GPL e Metano per EK1402



- Nebulizzatore appositamente studiato per la pulizia degli iniettori nei motori alimentati a GPL o Metano. Fornito di serie con la nostra macchina 4770009240-EK1402 permette di vaporizzare, dopo il regolatore di pressione e con motore in moto, l'apposito liquido, che permette la perfetta pulizia ed il ripristino degli iniettori usati per questi motori.
- Usabile solo con la nostra macchina. Seguire sempre accuratamente le istruzioni per l'utilizzo.

Codice	Desc.
4770009560	944

Kit per impianti a GPL per EK1402



- Speciale iniettore appositamente studiato per la pulizia completa degli impianti a GPL nei motori. Fornito di serie con la nostra macchina 4770009240-EK1402 permette di iniettare l'apposito liquido nel serbatoio scarico dell'auto, permettendone poi durante la marcia la pulizia e la disincrostazione completa.
- Usabile solo con la nostra macchina. Seguire sempre accuratamente le istruzioni per l'utilizzo.

Codice	Desc.
4770009570	945

Pulitore per impianti di aspirazione diesel (Intake Diesel Cleaner)



- Prodotto specifico studiato per la pulizia completa e la disincrostazione degli impianti di aspirazione dei motori diesel, in unione con la nostra macchina codice 4770009240-EK1402.
- Usato secondo le indicazioni scioglie ed elimina tutte le incrostazioni che nel tempo si formano nelle tubazioni degli impianti di aspirazione, collettori, nei condotti di ricircolo dei gas di scarico, sui corpi farfallati, sulle valvole di aspirazione e di scarico, camere di combustione, nelle valvole EGR.
- Ripristina il corretto passaggio di aria ed il funzionamento delle parti in movimento. Riporta le prestazioni del motore al livello originale, diminuisce i consumi e la fumosità di scarico. Si consiglia il trattamento ogni 50.000-60.000 Km o all'occorrenza.

Codice	Desc.	Contenuto "L"
4110021790	6847	5

Pulitore per impianti di aspirazione benzina (Intake Petrol Cleaner)



- Prodotto specifico studiato per la pulizia completa e la disincrostazione degli impianti di aspirazione dei motori a benzina, in unione con la nostra macchina codice 4770009240-EK1402.
- Usato secondo le indicazioni scioglie ed elimina tutte le incrostazioni che nel tempo si formano nelle tubazioni degli impianti di aspirazione, collettori, sui corpi farfallati, sulle valvole di aspirazione e di scarico, camere di combustione.
- Ripristina il corretto passaggio di aria ed il funzionamento delle parti in movimento. Riporta le prestazioni del motore al livello originale, diminuisce i consumi e la quantità di inquinanti allo scarico. Si consiglia il trattamento ogni 50.000-60.000 Km o all'occorrenza.

Codice	Desc.	Contenuto "L"
4110021800	6848	5

Pulitore per impianti GPL (LPG System Cleaner)



- Prodotto specifico studiato per la pulizia completa e la disincrostazione degli impianti di alimentazione a GPL, in unione con la nostra macchina codice 4770009240-EK1402.
- Usato secondo le indicazioni ed inserito direttamente nel serbatoio prima del rifornimento, durante la marcia pulisce profondamente il serbatoio stesso, i riduttori di pressione, gli iniettori e le elettrovalvole.
- Ripristina il corretto funzionamento dell'impianto, elimina incertezze e malfunzionamenti senza dover smontare alcuna parte dell'impianto. Si consiglia il trattamento ogni 30.000-40.000 Km o all'occorrenza.

Codice	Desc.	Contenuto "L"
4110021810	6849	5

Pulitore per iniettori GPL e Metano (Gas Injector Cleaner)



- Prodotto specifico studiato per la pulizia completa e la disincrostazione degli iniettori degli impianti di alimentazione a GPL o Metano, in unione con la nostra macchina codice 4770009240-EK1402.
- Usato secondo le indicazioni e fatto aspirare a valle del riduttore di pressione, con il motore acceso garantisce la perfetta pulizia e la disincrostazione degli iniettori del gas.
- Ripristina il corretto funzionamento dell'impianto, elimina incertezze e malfunzionamenti senza dover smontare alcuna parte dell'impianto. Si consiglia il trattamento ogni 30.000-40.000 Km o all'occorrenza.

Codice	Desc.	Contenuto "L"
4110021820	6850	5

Salviette monouso HidroSplit per vetri auto



- Pratiche salviette monouso per il trattamento idrofobico dei vetri auto.
- Le salviette HidroSplit, attraverso la formula innovativa, permettono di creare una particolare protezione dei vetri auto, Van, V.I. che consente di guidare in caso di pioggia con un limitato uso delle spazzole tergi.
- Modo d'uso: pulire la superficie del parabrezza e degli specchietti utilizzando prodotti sgrassanti ns. Autocristal 4110001500 o 4110020510, poi passare con cura la salvietta. Attendere 15 minuti e rimuovere eventuali aloni. Il trattamento è subito attivo e raggiunge la massima efficacia dopo circa 24h. Si consiglia di evitare il trattamento alla luce diretta del sole.
- Prodotto professionale idoneo alla rivendita per la praticità e velocità d'applicazione, facilmente abbinabile a qualsiasi promozione, servizio o prodotto offerto.
- **Conf. Da 10 salviette monouso.**

Codice	Descrizione
4110020240	Salvietta Hidrosplit Meccanocar

Salsiccio assorbente 122 cm



- Salsiccio Assorbenti applicabili in tutti i casi ove si presentino perdite di olio, idrocarburi, vernici e solventi sia sul suolo che in acqua. Riutilizzabili fino a saturazione.
- Realizzati al 100% in fibra polipropilene
- Ø 7,6 x 122 cm

Codice	Descrizione
4460041010	Salsiccio assorbente

Vernice testurizzante spray



- Vernice spray dall'effetto ruvido indicata per ricreare la finitura superficiale delle parti in plastica grezza degli autoveicoli, tipo paraurti, fasce paracolpi, specchietti, ecc. Si utilizza direttamente e senza l'uso di primer, applicabile anche su parti in metallo preparate.
- La particolare formulazione consente di ottenere un effetto ruvido più o meno intenso variando la distanza di spruzzo e la quantità di prodotto erogata. Resiste agli agenti atmosferici, ai carburanti, ai detergenti anche aggressivi, non sbiadisce e non si sfoglia.
- Se necessario essa può essere anche sopravverniciata con il colore desiderato con ogni tipo di vernice. Ottima per il completamento di riparazioni delle parti in plastica con resine o tramite saldatura.

Codice	Desc.	Contenuto ml	Colore
4110021930	6869	500	Nero
4110021940	6870	500	Antracite

Solvente armonizzante spray



- Speciale solvente spray studiato per l'eliminazione delle sfumature e per raccordare perfettamente la nuova vernice con la vecchia. Elimina la parte opaca della sfumatura, la armonizza perfettamente con il resto della carrozzeria e rende il lavoro perfetto con l'uso di poco prodotto.
- Il solvente armonizzante si utilizza sulla vernice non del tutto essiccata, spruzzando brevissimi colpi di prodotto sulla parte sfumata fino alla completa eliminazione. Non eccedere nell'uso del prodotto.
- Adatto a qualsiasi tipo di vernice, monostrato o bistrato, con qualsiasi tipo di trasparente, 1K o 2K. Non altera i colori delle vernici e non macchia.

Codice	Desc.	Contenuto ml	Colore
4110021960	6872	150	Trasparente

Olio da taglio spray per filiere



- Olio minerale raffinato, specificatamente additivato per l'utilizzo su filiere elettriche e meccaniche, indicato specialmente per la filettatura di tubature in acciaio nel settore termoidraulico.
- Lubrifica e raffredda gli utensili aumentandone la durata e le prestazioni, non permette la saldatura dei trucioli.
- Da utilizzarsi direttamente puro sulle parti da trattare. Il prodotto si elimina facilmente con acqua.
- Resistenza termica da -30 a +200°C.

Codice	Desc.	Contenuto ml
4110021870	6863	500

Sigillante MS polimero per infissi e facciate marrone



- Sigillante di tipo ibrido MS Polimero di moderna concezione, a basso modulo, ideale per la sigillatura di profili di infissi nella posa in opera certificata secondo la normativa EN 11673-1. Molto elastico.
- Aderisce perfettamente a qualsiasi tipo di superficie, anche su muratura umida, resiste perfettamente alle abrasioni ed è privo di striature. Non ha bisogno di primer sulle superfici edili in genere come calcestruzzo, pietra naturale, mattoni. Ottima adesione su tutti i metalli quali acciaio inox, ferro, rame. Non ha problemi nemmeno su legno, materiali sintetici e plastici.
- La sua ottima resistenza lo rende ideale per la sigillatura dei traversi degli infissi, ma anche nelle sigillature di facciate ventilate e continue e nella sigillatura di commenti di pavimenti industriali. Ottimo come sigillante per tetti e coperture.
- Naturalmente neutro e privo di qualsiasi solvente, non rigonfia e non si ritira, non rilascia sostanze dannose, non danneggia metalli o pietre naturali. Certificato per le prestazioni secondo EN 15651/1 TYPE F INT/EXT CC 25 LM.
- Il prodotto può essere sopravverniciato con le comuni pitture per edilizia o con smalti a base acqua o solvente.

Codice	Desc.	Contenuto ml	Colore
4110021350	6443	290	Marrone chiaro

Caratteristiche tecniche	
Base	MS Polimero
Massa volumica (UNI EN ISO 1183-1)	1,48 g/ml
Temperatura di applicazione	Da +5°C a +40°C
Tempo di reticolazione superficiale (MIT 33*)	30 minuti
Velocità di estrusione (MIT 30)	Ca. 84 g
Velocità di indurimento dall'esterno verso l'interno a +23°C (MT 32*)	2 mm in 24 h
Temperatura d'esercizio	Da -40°C a +90°C
Durezza superficiale (UNI EN ISO 868)	Shore A max = 30/15" = 15
Variazione di massa (MIT 57)	1,3%
Variazione di volume (MIT 57)	1,5%
Allungamento a rottura (DIN 53504 – Fustella S3)	S3A 450%
Carico a rottura per trazione (DIN 53504 – Fustella S3)	S3A 0,6 MPa
Modulo elastico al 100% (DIN 53504 – Fustella S3)	S3A 0,39 MPa
Carico a rottura per trazione (EN ISO 8339/A)	cls 0,4 MPa
Modulo elastico al 100% (EN ISO 8339/A)	cls 0,27 MPa
Resistenza alla lacerazione (UNI ISO 34-1/B)	4,6 N/mm ²
Recupero elastico (EN ISO 7389/B)	G/Al/cls 88%
Allungamento massimo di esercizio (ISO 11600)	25%
Resistenza agli acidi	Allungamento massimo di esercizio (ISO 11600)

Detergente Vetri Safe4You



- Detergente Vetri Safe4You è un detergente multiuso professionale a base alcolica, specifico per la pulizia di vetri, cristalli, specchi, parti cromate, scrivanie, computers, schermi TV, laminati, ceramiche, acciaio inox, ecc. Sgrassa e pulisce velocemente rendendo le superfici brillanti. Non lascia aloni.
- Il prodotto rispetta le normative europee relative all'impatto ambientale e alla biodegradabilità delle materie prime contenute (Reg. CE 648/2004). Imballaggio riciclabile al 100% e realizzato con plastica seconda vita post consumer al 50%.
- DOSAGGI E MODALITÀ D'USO: Prodotto pronto all'uso. Spruzzare il prodotto sul panno, quindi passare la superficie. Non necessita di risciacquo.

Codice	Descrizione
4110021880	6864-DETER.VETRI 750ML SAFE4YOU

Smacchia tessuti



- Detergente appositamente studiato per la pulizia e la smacchiatura dei tessuti dell'interno auto.
- Elimina sporco o macchie sia di natura organica che inorganica senza lasciare aloni lasciando i tessuti puliti e gradevolmente profumati.
- Prodotto pronto all'uso. Spruzzare il prodotto sulle parti da trattare, lasciare agire per qualche istante, quindi passare con un panno o spugna umida.
- Ideale per la pulizia dei tessuti interni di autovetture, camion, autocarri, camper, ecc. e comunque per tutti gli oggetti in tessuto.
- Si consiglia di provare il prodotto preventivamente su una piccola parte per vedere la reazione della stoffa.

Codice	Descrizione
4110022030	6879 - Smacchia tessuti 750 ml

Detergente Pelle



- Detergente appositamente studiato per la pulizia e l'idratazione della pelle e finta pelle. Rimuove tutti i tipi di sporco o macchie sia di natura organica che inorganica senza lasciare aloni, lasciando i tessuti puliti e gradevolmente profumati.
- Prodotto pronto all'uso. Vaporizzare il prodotto sulle parti da trattare, lasciare agire per qualche istante, quindi passare con un panno o spugna umida.
- Ottimo per la pulizia dei tessuti in pelle degli interni di autovetture, camion, autocarri, camper, ecc. ma anche per tutti le superfici/le finiture di pelle o finta pelle.
- Per un trattamento completo, utilizzare prima il Detergente Pelle (ns. codice 4110022010) per rimuovere eventuali macchie o sporcizia e proseguire con il Rigenerante Pelle (ns.codice 4110022020) per un'idratazione e una protezione antistatica profonda.

Codice	Descrizione
4110022010	6877 - Detergente pelle 750 ml

Rigenerante Pelle



- Detergente rigenerante liquido per la pulizia ed il nutrimento delle pelli.
- Il prodotto esercita un'azione di protezione e dona brillantezza alle superfici trattate, lasciando un velo simile ad una pellicola che svolge anche un'azione antistatica nei confronti della polvere che altrimenti tenderebbe a depositarsi.
- Il prodotto svolge la doppia funzione di protettivo (grazie alla sua base composta da una speciale emulsione silconica) e di nutritore (la lanolina presente tende a mantenere le pelli trattate morbide ed elastiche).
- Pronto all'uso. Vaporizzare sulla superficie da trattare, quindi passare con un panno.
- Indicato per Pulizia, lucidatura e protezione di superfici ed oggetti in pelle o finta pelle.
- Per un trattamento completo, utilizzare prima il Detergente Pelle (ns. codice 4110022010), per la rimozione di eventuali macchie o sporcizia; proseguire poi con il Rigenerante Pelle (ns.codice 4110022020) per un'idratazione e una protezione antistatica profonda.

Codice	Descrizione
4110022020	6878 - Rigenerante pelle 750 ml

Lavapavimenti Safe4You



- Lavapavimenti Safe4You è un detergente universale sgrassante concentrato con azione igienizzante e deodorante, attivo su qualsiasi tipo di sporco. Lascia le superfici brillanti e non necessita di risciacquo. Ideale per le pulizie generali di manutenzione quotidiana.
- Il prodotto rispetta le normative europee relative all'impatto ambientale e alla biodegradabilità delle materie prime contenute (Reg. CE 648/2004). Imballaggio riciclabile al 100% e realizzato con plastica seconda vita post consumer al 50%.
- DOSAGGI E MODALITÀ D'USO: Per le operazioni di pulizia quotidiane diluire all'1% in acqua fredda. Per pulizie più intense diluire fino ad un massimo del 3%. Il prodotto può essere utilizzato sia a mano che con macchina lavasciuga.
- Campo di utilizzo: Tutti i pavimenti, piastrelle e superfici lavabili.

Codice	Descrizione
4110021890	6865-LAVAPAVIMENTI 5KG SAFE4YOU

Rimuovi Odori Profumo Aloe



- Neutralizzatore deodorante profumato per abitacolo e ambienti chiusi ad alta concentrazione, garantisce l'eliminazione di odori sgradevoli quali fumo, sigaro, pipa, animali, odori di cucina e da toilette lasciando una persistente profumazione indice di ambienti puliti e totalmente igienici.
- Il prodotto non lascia né macchie né aloni in quanto le sue componenti sono estremamente volatili. Non contiene coloranti.
- Nebulizzare 2-3 dosi di Rimuovi Odori Profumo Aloe sui tappetini, utilizzando l'apposito vaporizzatore.
- Risulta indispensabile per deodorare qualsiasi ambiente, come hall e camere di alberghi, auto, camion, furgoni, uffici, locali pubblici, ristoranti, bagni ecc. e per implementare la profumazione del detergente per pavimenti.

Codice	Descrizione
4110022000	6876 - Rimuovi odori 750ml

Pulibagno Safe4You



- Pulibagno Safe4You è un detergente speciale a base di acido citrico, ideale per la pulizia **QUOTIDIANA** del bagno. Rimuove efficacemente sporco, residui di sapone, velature calcaree e macchie d'acqua da tutte le superfici.
- Dona brillantezza alle superfici trattate senza intaccare le cromature. Contiene acidi di frutta.
- Il prodotto rispetta le normative europee relative all'impatto ambientale e alla biodegradabilità delle materie prime contenute (Reg. CE 648/2004). Imballaggio riciclabile al 100% e realizzato con plastica seconda vita post consumer al 50%.
- DOSAGGI E MODALITÀ D'USO: Pronto all'uso. Spruzzare su un panno spugna passare la superficie. Asciugare per ottenere la massima brillantezza.
- Campo di utilizzo: Lavandini, box doccia, rubinetterie, sanitari, piastrelle, acciaio inox, parti cromate, ecc.

Codice	Descrizione
4110021900	6866-PULIBAGNO 750ML SAFE4YOU

Disincrostante Bagno Safe4You



- Disincrostante Bagno Safe4You è un prodotto a base di acido ecologico (acido citrico e acido lattico) ideale per la pulizia **PROFONDA** del bagno e la rimozione di residui calcarei e di tartaro dalle superfici dure, dona la loro naturale brillantezza.
- Il prodotto rispetta le normative europee relative all'impatto ambientale e alla biodegradabilità delle materie prime contenute (Reg. CE 648/2004). Imballaggio riciclabile al 100% e realizzato con plastica seconda vita post consumer al 50%.
- DOSAGGI E MODALITÀ D'USO: Pronto all'uso, per pulizia energica, distribuire sulle superfici e lasciar agire brevemente. Passare con un panno spugna e risciacquare. Per la manutenzione settimanale diluire il prodotto al 10-20%. Per la pulizia quotidiana di rubinetterie cromate diluire al 3-5%.
- Campo di utilizzo: Superfici dure, smaltate, piastrelle, rubinetterie, docce, sanitari, servizi igienici ed attrezzature di cucina.

Codice	Descrizione
4110021910	6867-DISINCR.BAGNO 1KG SAFE4YOU

Disincrostante WC Safe4You



- Disincrostante WC Safe4You è un detergente disincrostante profumato per la pulizia e l'igiene della tazza WC. Rimuove efficacemente lo sporco e il calcare anche nei punti difficili, assicurando igiene profonda alle superfici trattate.
- La sua formulazione in gel permette al prodotto di aderire uniformemente alle superfici, prevenendo la formazione del calcare lasciando una gradevole profumazione di pino e larice.
- Il prodotto rispetta le normative europee relative all'impatto ambientale e alla biodegradabilità delle materie prime contenute (Reg. CE 648/2004). Imballaggio riciclabile al 100% e realizzato con plastica seconda vita post consumer al 50%.
- DOSAGGI E MODALITÀ D'USO: Pronto all'uso. Inserire lo spazzola o scovolino nella tazza WC. Distribuire uniformemente il prodotto e lavorarlo. Lasciare agire, quindi risciacquare.
- Campo di utilizzo: WC e Urinatoi.

Codice	Descrizione
4110021920	6868-DISINCROST.WC 1KG SAFE4YOU

Vernice spray per cerchi



- Vernice speciale per il ritocco e la verniciatura integrale di cerchi in acciaio, in lega e di copricerchi in plastica. Riproduce il colore grigio usato maggiormente dalle case automobilistiche.
- Ottima adesione anche senza l'uso di primer, resiste a graffi, raggi UV, agenti chimici anche aggressivi. Non sbiadisce e non sfoglia nemmeno dopo molto tempo.
- Può essere usata lasciandola così com'è oppure ricoperta con vernici trasparenti di qualsiasi natura per una maggiore protezione e lucentezza.

Codice	Desc.	Contenuto ml	Colore
4110021950	6871	500	Grigio argento

Diesel antifreeze - Antigelo per gasolio



- Anticongelante per gasolio, da utilizzarsi nel periodo invernale per evitare il congelamento dovuto alle bassissime temperature.
- Usabile in qualsiasi diluizione per proteggere da temperature da -20°C a -40°C. Contiene inoltre detergenti e lubrificanti che proteggono tutte le componenti dell'impianto di alimentazione dei motori.
- Modo d'uso: una quantità di 300 ml basta per trattare circa 50 litri di gasolio facendogli assumere una resistenza al congelamento di -20°C. Raddoppiando la quantità si raddoppia la resistenza al gelo.
- Le confezioni da 1 litro e 5 litri possono trattare rispettivamente fino a 150 litri e 800 litri di carburante se usate interamente.

Codice	Desc.	Contenuto
4110022070	6683	300 ml
4110022080	6684	1 L
4110022090	6685	5 L

Radiator stop leak - Turafalle per radiatori



- Prodotto specifico per bloccare le perdite dai circuiti di raffreddamento dei motori, sigillando piccole crepe e microperdite da elementi in alluminio, plastica, gomma rigida.
- Non influisce sul funzionamento di termostati, pompe, rubinetti, non ostruisce i passaggi e previene la formazione di ruggine ed incrostazioni nel tempo.
- Modo d'uso: portare il motore alla normale temperatura di utilizzo, avviare il riscaldamento interno dell'abitacolo. Agitare bene il prodotto e versare da 30 a 50 ml per ogni litro di refrigerante. Lasciare il motore acceso per 15-20 minuti e controllare che la perdita sia riparata.

Codice	Desc.	Contenuto ml
4110022050	6681	300

Erogatore pneumatico per liquidi FAP/DPF Premium



- Erogatore in alluminio con nuovo design e supporto del serbatoio integrato per l'applicazione dei liquidi di lavaggio e di risciacquo all'interno dei filtri FAP/DPF. Dotato di quattro tipologie di sonde con le quali si riesce ad eseguire le operazioni di lavaggio e risciacquo su moltissime vetture e mezzi industriali.
- Serbatoio da 1000 ml in alluminio con trattamento protettivo con elevata durezza e resistenza alla corrosione.
- Funzionamento pneumatico con attacco di alimentazione aria filettato 1/4 maschio. Pressione d'esercizio consigliata 4 bar per ottenere una buona schiumosità del prodotto, pressione massima 8 Bar. La pistola è dotata di un regolatore del flusso aria ed uno per regolare la portata del liquido. Sul coperchio del serbatoio è presente una valvola di sicurezza che permette il rilascio della pressione all'interno del serbatoio, garantendo in questo modo la sicurezza dell'utilizzatore, durante lo svitamento del serbatoio.
- La pistola è dotata di quattro sonde di cui tre flessibili ad innesto rapido, lunghe 1,5 mt con tre diversi ugelli: un ugello a 90° e due a ventaglio oltre ad un ugello conico ad innesto rapido.
- Erogatore idoneo e prettamente consigliato per nostri prodotti lavaggio e risciacquo FAP cod. 4110021300 e 4110021310. Ultimate le attività consigliamo un risciacquo con acqua calda.

Codice	Descrizione
4110001215	EROGATORE FAP/DPF PREMIUM

FAP/DPF regeneration treatment



- Additivo specifico per gasolio in grado di favorire la pulizia e la rigenerazione dei filtri FAP/DPF. Aggiunto al carburante, durante il normale funzionamento abbassa la temperatura di combustione all'interno del filtro, permettendo una più facile pulizia e la rigenerazione.
- Mantiene i filtri FAP/DPF puliti e li aiuta a liberarsi nel caso di leggeri segni di intasamento che causano cali di prestazioni e anomalie.
- Uso: versare un flacone di prodotto in 50-60 litri di gasolio e ripetere l'operazione ogni 8.000-10.000 Km circa.
- Nel caso il filtro dia dei segni di intasamento versare un flacone di prodotto in 25-30 litri di gasolio per un'azione decisa, e ripetere l'operazione dopo aver percorso circa 1.000 Km.

Codice	Desc.	Contenuto ml
4110022060	6682	300

Vernici RAL spray



- Vernice nitrosintetica in tonalità RAL per ritocchi semplici, veloci e perfetti su ogni tipo di superficie. Utilizzabile su metalli quali ferro, ottone, acciaio e alluminio, materie plastiche in ABS (no PP o similari), legno, vetro, pietra, cemento. Sulle superfici plastiche è opportuno usare il nostro Primer per plastiche spray.
- Essiccazione veloce, ottima copertura, ottima brillantezza, ottima resistenza a idrocarburi, agenti atmosferici ed alla luce. Utilizzabile nell'autocarrozzeria, nell'industria e nel fai da te.
- Applicare su superfici perfettamente pulite, desiliconizzate ed esenti da ruggine. Perfettamente sopra verniciabili, consigliato l'utilizzo del trasparente come finitura finale e ulteriore protezione della tinta.
- Caratteristiche: contenuto 400 ml, essiccazione fuori polvere in 10 minuti, essiccazione fuori polvere in 20 minuti, essiccazione totale in 24 ore.

Codice	Desc.	Colore	RAL	Contenuto ml
4110022150	6891	Nero lucido	9005	400
4110022160	6892	Nero opaco	9005	400
4110022170	6893	Nero satinato	9005	400
4110022180	6894	Bianco lucido	9010	400
4110022190	6895	Bianco opaco	9010	400
4110022200	6896	Giallo lucido	1021	400
4110022210	6897	Rosso lucido	3000	400
4110022220	6898	Azzurro lucido	5015	400
4110022230	6899	Grigio elettrico lucido 7035	7035	400
4110022240	6900	Grigio lucido	7032	400
4110022250	6901	Grigio Iveco	7021	400
4110022260	6902	Rosso Iveco	3009	400
4110022270	6903	Verde militare lucido	6003	400
4110022280	6904	Verde John Deere lucido	4063	400
4110022290	6905	Trasparente lucido	-	400
4110022300	6906	Trasparente opaco	-	400

SciogliRuggine e Calcare Safe4You 1 KG



- Disincrostante di sicurezza da utilizzare per eliminare rapidamente le incrostazioni di: CALCARE, RUGGINE, FANGHIGLIA, ALGHE che si formano nelle serpentine dei condensatori, nelle tubazioni di raffreddamento, nelle caldaie ed in tutti gli impianti con circolazione d'acqua per raffreddamento o riscaldamento.
- Ottimo anche per rimuovere le colature di ruggine dalle carene e dalle plastiche e contro l'ingiallimento/sporco dei furgonati, come ad esempio camper.
- Perfetto per la rimozione delle micro-macchie di ruggine sulla carrozzeria.
- Prodotto estremamente sicuro per l'operatore e per i macchinari, **PRIVO DI ACIDO MURIATICO** e contenente inibitori di corrosione.
- DILUIZIONI: tal quale o diluito in acqua fino al 50%. Alle percentuali consigliate, non è irritante per l'epidermide ed è biodegradabile oltre il 90%.
- **Attenzione!** Lo Scioglieruggine e Calcare è un prodotto a base acida, occorre quindi, dopo l'utilizzo, interrompere l'azione disincrostante con un prodotto a base neutra, tipo ns. Sgrassante Multiuso Safe4You 4110021210-4110021220.]

Codice	Descrizione
4110021970	6873-SCIOGLIRUGG/CALCARE S4Y 1KG

Pistola a batteria Hot Melt



- Incollaggio professionale, potente e senza cavi fino a 90 minuti di durata con una carica
- Dotato di sistema a batteria CAS 18V (Metabo)
- Il prodotto dispone di 2 livelli di temperatura: 130°C e 200°C
- Portata di 20 g/min.

Codice	Descrizione	Per stick Ø mm
3930001000	MG5011	12

Parti di ricambio / Contenuto		
Codice	Desc.	Articolo
417RC19840	1483	Batteria CAS 18V

Crema lucidante per inox (Poliercreme)



- Crema lucidante dalla facilissima applicazione per eliminare macchie ed ossidazioni dalle superfici e ripristinare la finitura a specchio originaria. Indicata per l'uso sull'acciaio inox, può essere usata anche su altri metalli quali alluminio, rame, ottone, ecc.
- La crema si presta benissimo ad applicazioni a macchina, con dischi o nastri in feltro, o a mano usando panni per lucidatura o panni in microfibra. Permette una lucidatura velocissima ed un effetto spettacolare anche su superfici complesse.
- Dopo aver effettuato l'operazione di lucidatura eliminare il prodotto in eccesso con un panno in microfibra pulito.

Codice	Desc.	Contenuto ml
4110022430	6918	60

Detergente per inox (Brilliance Clean)



- Detergente sgrassante dalle capacità pulenti eccezionali, rimuove facilmente qualsiasi tipo di sporco ed incrostazione da tutte le superfici lavabili, ideale per le superfici in acciaio inox ed usabile su metalli grezzi e verniciati, legno, vetro, plastiche, e molto altro.
- Evapora velocemente senza lasciare striature, non intacca vernici o altri rivestimenti, efficace anche sui residui di salmastro sulle sovrastrutture delle imbarcazioni.
- Completamente atossico ed ecosostenibile, usabile anche nell'ambito alimentare. Non è infiammabile e non è pericoloso per l'ambiente.

Codice	Desc.	Contenuto ml
4110022440	6919	500

Protettivo secco per inox (Inox Protect)



- Cera protettiva secca lucidante per tutte le superfici, ideale per la protezione da sporco, impronte, sporco grasso. Le superfici trattate riacquistano subito lo splendore iniziale e restano protette dalle contaminazioni per lungo tempo.
- Ideale per superfici a vista in acciaio inossidabile di qualsiasi tipo, rivestimenti di cucine, pareti di ascensori, corrimano, aste, tubi, tavoli in acciaio inossidabile e molto altro.
- Usabile su ogni superficie metallica, anche su alluminio, rame, bronzo, ecc. I usa spruzzandolo sulle superfici da trattare e stendendolo bene con un panno in microfibra. Dopo qualche secondo dall'applicazione passare ancora con un panno in microfibra pulito ed il trattamento è ultimato.
- Le superfici trattate si puliscono semplicemente a secco con un panno ogni volta che è necessario. Quando la protezione non è più efficace ripetere l'operazione.

Codice	Desc.	Contenuto ml
4110022450	6920	500

Olio protettivo per inox (Poly Schutz)



- Pellicola oleosa protettiva per acciaio inox, ricopre completamente e rende lucide le superfici proteggendole dall'azione degli agenti atmosferici, dalla pioggia, dal salmastro. Evita l'ossidazione e le macchie date dal tempo.
- Efficace anche per l'uso su leghe leggere, si applica spruzzandolo sulle superfici e lasciandolo asciugare. La pellicola protettiva durerà per molto tempo prima di dover essere rinnovata.
- Utilizzabile anche in ambito alimentare.

Codice	Desc.	Contenuto ml
4110022460	6921	500

Oil Cleaner Safe4You



- Oil Cleaner Safe4You 500ml è una soluzione acquosa e biodegradabile composta da tensioattivi specifici per la pulizia delle officine. È formulato per rimuovere ed eliminare lo sporco e gli inquinanti più ostinati: grasso, olio, residui di carbonio, depositi vari, ecc.
- Può essere usato su tutti i tipi di superfici: attrezzature da officina, strumenti, materiali, superfici di lavoro, veicoli, riducendo il vostro impatto sull'ambiente.
- Questa formula professionale a base acqua, senza solventi e senza simboli di pericolo, contiene tensioattivi sinergici facilmente biodegradabili che rimuovono ed eliminano in modo ultra-efficace lo sporco e gli inquinanti più ostinati.
- Grazie al suo box di ricarica S4Y cod. 4110022110, potete ricaricare i vostri spray per risparmiare denaro e limitare i rifiuti di plastica. Inoltre, ogni spray è dotato di un angolo personalizzabile nel quale inserire il nome dell'utilizzatore.
- Possibile abbinare allo spray il bracciale calamitato 4110022115, per poter diversificare il prodotto e migliorarne l'esperienza di utilizzo.
- Modo d'uso: Spruzzare direttamente sulle superfici da trattare e lasciare agire per qualche minuto o spazzolare se la superficie è molto sporca. Pulire con un panno pulito o risciacquare con acqua potabile nell'industria alimentare.

Codice	Descrizione
4110022100	6686 - Oil Cleaner S4Y 500 ml

Oil Cleaner Box Safe4You



- Oil Cleaner Box Safe4You 10L è una soluzione acquosa e biodegradabile composta da tensioattivi specifici per la pulizia delle officine. È formulato per rimuovere ed eliminare lo sporco e gli inquinanti più ostinati: grasso, olio, residui di carbonio, depositi vari, ecc.
- **1 BOX = 20 RICARICHE dello spray 4110022100**
- Può essere usato su tutti i tipi di superfici: attrezzature da officina, strumenti, materiali, superfici di lavoro, veicoli, riducendo il vostro impatto sull'ambiente.
- Questa formula professionale a base acqua, senza solventi e senza simboli di pericolo, contiene tensioattivi sinergici facilmente biodegradabili che rimuovono ed eliminano in modo ultra-efficace lo sporco e gli inquinanti più ostinati.
- Il box di ricarica permette di ricaricare e riutilizzare lo spray 4110022100 per risparmiare denaro e limitare i rifiuti di plastica.
- Composizione: Cartone, prodotto interno avvolto da una sacca di plastica, tappo erogatore.

Codice	Descrizione
4110022110	6687 - Oil Cleaner Box S4Y 10L

Bracciale calamitato per Oil Cleaner Safe4You



- Attacco magnetico studiato appositamente per garantire maggiore comfort di utilizzo del nostro Oil Cleaner S4Y 4110022100.
- Applicando questo bracciale al flacone, l'operatore è libero di posizionare lo spray in qualsiasi superficie metallica durante il lavoro.

Codice	Descrizione
4110022115	Bracciale calam. x Oil Cleaner S4Y

Detergente Pelle



- Detergente appositamente studiato per la pulizia e l'idratazione della pelle e finta pelle. Rimuove tutti i tipi di sporco o macchie sia di natura organica che inorganica senza lasciare aloni, lasciando i tessuti puliti e gradevolmente profumati.
- Prodotto pronto all'uso. Vaporizzare il prodotto sulle parti da trattare, lasciare agire per qualche istante, quindi passare con un panno o spugna umida.
- Ottimo per la pulizia dei tessuti in pelle degli interni di autovetture, camion, autocarri, camper, ecc. ma anche per tutti le superfici/le finiture di pelle o finta pelle.
- Per un trattamento completo, utilizzare prima il Detergente Pelle (ns. codice 4110022010 o ns. codice 4110022350) per rimuovere eventuali macchie o sporcizia e proseguire con il Rigenerante Pelle (ns. codice 4110022020) per un'idratazione e una protezione antistatica profonda.

Codice	Descrizione
4110022010	6877 - Detergente pelle 750 ml
4110022350	6910-Detergente pelle 5L

Profumo Meccanocar - Brezza Marina



- Primo profumo Meccanocar ad alta concentrazione odore BREZZA CARAIBICA (fresco/mare). La formulazione è a base di una gradevole e fresca essenza, non lascia né macchie né aloni in quanto i suoi componenti sono estremamente volatili. Non contiene coloranti. Compatibile con il PH della pelle.
- Indicato per la profumazione di ambienti molto frequentati. La sua fresca e gradevole fragranza, garantisce l'eliminazione di odori sgradevoli quali fumo, sigaro, pipa, odori di cucina e da toilette e lascia nei locali una persistente profumazione di indice di ambienti puliti e totalmente igienici.
- Usato anche per implementare la profumazione del detergente per pavimenti.
- Nebulizzare 2-3 dosi di Brezza Marina verso gli angoli della stanza al termine delle normali operazioni di pulizia quotidiana, utilizzando l'apposito vaporizzatore e dirigendo il getto verso l'alto. I dosaggi consigliati permettono di ottenere una gradevole profumazione per circa 18-24 ore.
- Flacone nero Premium con trigger professionale dotato di blocco/sblocco.
- Disponibile in 3 profumazioni: fresco (Brezza Marina cod. 4110022120), dolce (Pepe e Vaniglia cod. 4110022130) e agrumato (Verbena e Agrumi cod. 4110022140).

Codice	Descrizione
4110022120	6888-PROF. BREZZA MARINA 300ML

Profumo Meccanocar - Pepe e Vaniglia



- Primo profumo Meccanocar ad alta concentrazione odore PEPE E VANIGLIA (dolce). La formulazione è a base di una gradevole e fresca essenza, non lascia né macchie né aloni in quanto i suoi componenti sono estremamente volatili. Non contiene coloranti. Compatibile con il PH della pelle.
- Indicato per la profumazione di ambienti molto frequentati. La sua fresca e gradevole fragranza, garantisce l'eliminazione di odori sgradevoli quali fumo, sigaro, pipa, odori di cucina e da toilette e lascia nei locali una persistente profumazione di indice di ambienti puliti e totalmente igienici.
- Usato anche per implementare la profumazione del detergente per pavimenti.
- Nebulizzare 2-3 dosi di Pepe e Vaniglia verso gli angoli della stanza al termine delle normali operazioni di pulizia quotidiana, utilizzando l'apposito vaporizzatore e dirigendo il getto verso l'alto. I dosaggi consigliati permettono di ottenere una gradevole profumazione per circa 18-24 ore.
- Flacone nero Premium con trigger professionale dotato di blocco/sblocco.
- Disponibile in 3 profumazioni: fresco (Brezza Marina cod. 4110022120), dolce (Pepe e Vaniglia cod. 4110022130) e agrumato (Verbena e Agrumi cod. 4110022140).

Codice	Descrizione
4110022130	6889-PROF. PEPE/VANIGLIA 300ML

Profumo Meccanocar - Verbena e Agrumi



- Primo profumo Meccanocar ad alta concentrazione odore VERBENA E AGRUMI (agrumato). La formulazione è a base di una gradevole e fresca essenza, non lascia né macchie né aloni in quanto i suoi componenti sono estremamente volatili. Non contiene coloranti. Compatibile con il PH della pelle.
- Indicato per la profumazione di ambienti molto frequentati. La sua fresca e gradevole fragranza, garantisce l'eliminazione di odori sgradevoli quali fumo, sigaro, pipa, odori di cucina e da toilette e lascia nei locali una persistente profumazione di indice di ambienti puliti e totalmente igienici.
- Usato anche per implementare la profumazione del detergente per pavimenti.
- Nebulizzare 2-3 dosi di Verbena e Agrumi verso gli angoli della stanza al termine delle normali operazioni di pulizia quotidiana, utilizzando l'apposito vaporizzatore e dirigendo il getto verso l'alto. I dosaggi consigliati permettono di ottenere una gradevole profumazione per circa 18-24 ore.
- Flacone nero Premium con trigger professionale dotato di blocco/sblocco.
- Disponibile in 3 profumazioni: fresco (Brezza Marina cod. 4110022120), dolce (Pepe e Vaniglia cod. 4110022130) e agrumato (Verbena e Agrumi cod. 4110022140).

Codice	Descrizione
4110022140	6890-PROF. VERBENA/AGRUMI 300ML

Paste lucidanti per metalli



- Paste lucidanti per ogni tipo di metalli compreso l'alluminio, utilizzabili per la finitura a specchio mediante l'uso di utensili in feltro o cotone. La pasta bianca viene usata per la pre-lucidatura, la pasta blu per la lucidatura finale.
- Si raccomanda di usare utensili diversi per ogni pasta e non mischiarle sugli stessi. Pulire ed eliminare sempre i residui di pasta alla fine del passaggio e prima di iniziare quello successivo.

Codice	Desc.	Colore	Contenuto gr.
4110100020	E40013	Bianco	650
4110100030	E40014	Blu	650

Polvere per pulizia paste lucidanti



- Polvere apposta per la pulizia delle paste lucidanti per metalli alla fine di ogni passaggio oppure alla fine del trattamento di lucidatura. Consente una perfetta pulizia senza provocare graffi o aloni. Sostituisce la polvere di calce comunemente usata per questa operazione.
- Si utilizza spargendo una minima quantità di polvere e passando un panno in microfibra asciutto senza applicare nessun tipo di pressione. Le superfici trattate saranno immediatamente pulite e brillanti, pronte per il passaggio successivo o finite.

Codice	Desc.	Contenuto Kg
4110100060	E40028	1

Beccuccio ruotabile 360°



- Beccuccio per sigillanti e siliconi applicabile su tutte le cartucce in materiale plastico.
- Utilizzabile in tutti i settori lavorativi dove sia necessaria l'applicazione di siliconi e sigillanti: autocarrozzeria, edilizia, serramentisti, termoidraulica.
- Possibile rotazione di 360°, che permette all'operatore di raggiungere punti difficilmente accessibili, angoli e bordi.

Codice	Desc.	Articolo	Lungh. mm
4110019260	5895R	Beccuccio ruotabile 360°	109

Filmante protettivo lucidante silconico



- Il Filmante protettivo lucidante è un prodotto innovativo a base di speciali miscele silconiche, studiato per creare un film che protegge i vari componenti meccanici, elettrici e di carrozzeria di qualsiasi mezzo o natante.
- La sua applicazione ridona lucentezza alle superfici e forma un film protettivo che impedisce allo sporco ed al verderame di intaccare le superfici trattate.
- Il prodotto è pronto all'uso, applicarlo sulla superficie completamente asciutta dopo il lavaggio utilizzando un nebulizzatore, avendo cura di stenderlo in maniera uniforme ad una distanza di circa 20-30 cm.
- Se ne consiglia l'applicazione almeno ogni 2 lavaggi. Attendere l'asciugatura completa prima di utilizzare il mezzo.

Codice	Descrizione	Contenuto
4110020690	6379	5 L
4110020695	6379	500 ml

Schiuma poliuretana per coppi e tegole



- Schiuma poliuretana a bassa espansione ed elevato potere adesivo ed isolante, studiata appositamente per l'incollaggio di materiali edili. Sigilla aperture di tetti, isola termicamente ed acusticamente, incolla coppi e tegole sulla muratura.
- Una volta essiccata essa è resistentissima alla trazione e alla compressione, non si ritira ed assicura una durata lunghissima. Può essere usata per la sigillatura attorno a canne fumarie, gronde e scarichi di vario tipo e per il riempimento di cavità.
- Classe di reazione al fuoco: B3. Può essere utilizzata anche a basse temperature fino a -10°C . Una volta essiccata può essere tagliata, levigata e verniciata con ogni tipo di pittura.

Codice	Desc.	Contenuto ml	Modello
4110022600	6936	750	Manuale
4110022610	6937	750	Per pistola

Caratteristiche tecniche	
Natura chimica	Schiuma poliuretana
Colore	Grigio
Reticolazione	Igroindurente
Tempo di formazione pelle a 23°C -50% H.R.	Ca.14
Tempo di taglio minuti (spessore 2 cm)	Ca.35
Peso specifico Kg/m ³ (reticolata)	25-30
Post espansione %	60-80
Ritiro %	<2
Resistenza a trazione N/cm ² (DIN 53455)	10-12
Resistenza a compressione N/cm ² (10% - DIN 53421)	Ca. 3,0
Conduttività termica W/m ² K	Ca. 0,035
Temperatura di applicazione $^{\circ}\text{C}$	Da -10 a +30
Resistenza termica $^{\circ}\text{C}$	Da -50 a +90

Kit sversamento liquidi universali 120lt



- Kit di emergenza mobile in contenitore carrellato da 120 lt, per la raccolta rapida ed efficace di sostanze pericolose accidentalmente fuoriuscite durante la produzione, lo stoccaggio, così come durante il trasporto.
- Da tenere a portata di mano in zone potenzialmente a rischio, ad esempio in aree designate per lo stoccaggio di sostanze pericolose o laddove queste vengano trasportate, travasate o lavorate.
- All'interno contiene materiali ad elevato potere assorbente e utensili come dispositivi di protezione personale in caso di emergenza.
- Idoneità anche per la collocazione all'aperto
- Ideale per il rapido trasporto al punto di utilizzo
- Prodotti assorbenti in tessuto non tessuto concepiti in modo pratico
- I contenitori impermeabili con ruote possono essere utilizzati anche per raccogliere materiali assorbenti in tessuto non tessuto già usati
- Contenuto: 50 panni 41x46cm, 6 cuscini 46x46cm, 12 calze diam. 7,6x122cm, 1 kit protect contenente (1 paio di guanti in neoprene, 1 mascherina di protezione FFP2, 1 paio di occhiali di protezione, 3 sacchi smaltimento, 1 tuta protettiva, 2 flaconi di soluzione fisiologica, 2 rappi doccia per lavaggio oculare, 1 kit ustioni).
- Assorbimento minimo: 153LT
- Dimensioni: 48x56x93,5 cm (LxPxH)
- Colore bidone: giallo

Codice	Descrizione
4460045100	KIT ASS. LIQUIDI UNIV. 120LT

Parti di ricambio / Contenuto	
Codice	Descrizione
446PU00900	100 PANNI ASS. X LIQUIDI UNIV.
446PU00910	CUSCINO ASS. LIQ UNIV. 46X46CM
446PU00920	CALZA ASS LIQ UNIV 7,6X122CM
446PU00925	KIT PROTECT LIQUID. UNIV.

Kit sversamento liquidi universali 20lt



- Kit di pronto intervento in borsa di polietilene con chiusura minigrip e maniglia con ulteriore chiusura di bottoni a pressione.
- Ideale per un impiego mobile, ovunque si possano verificare perdite.
- Ideale per l'equipaggiamento di carrelli di servizio, carrelli elevatori o mezzi pesanti.
- Il sacchetto è identificato con la lettera R (rifiuto) e serve anche per lo smaltimento dei prodotti assorbenti utilizzati.
- Prodotti assorbenti in tessuto non tessuto concepiti in modo pratico
- Contenuto: 15 panni 41x46cm, 2 calze diam. 7,6x122cm,
- Assorbimento minimo: 20LT
- Dimensioni: 50x70 cm (LxP)
- Peso: 2kg

Codice	Descrizione
4460045110	KIT X ASS LIQUIDI UNIV 20LT

Kit sversamento liquidi universali 50lt



- Kit monouso di pronto intervento in borsa di polietilene con chiusura minigrip e maniglia con ulteriore chiusura di bottoni a pressione.
- Ideale per un impiego mobile, ovunque si possano verificare perdite.
- Ideale per l'equipaggiamento di carrelli di servizio, carrelli elevatori o mezzi pesanti.
- Il sacchetto è identificato con la lettera R (rifiuto) e serve anche per lo smaltimento dei prodotti assorbenti utilizzati.
- Prodotti assorbenti in tessuto non tessuto concepiti in modo pratico
- Contenuto: 50 panni 41x46cm, 3 calze diam. 7,6x122cm
- Assorbimento minimo: 50LT
- Dimensioni: 50x70 cm (LxP)
- Peso: 4kg

Codice	Descrizione
4460045120	KIT X ASS LIQUIDI UNIV 50LT

Diluyente nitro antinebbia 25l



- Diluyente impiegato per la diluizione di fondi e finiture lucide e opache al nitro, nitro sintetiche e sintetiche a rapida essiccazione, esaltando le caratteristiche della vernice, come morbidezza e brillantezza.
- È usato tal quale in tutti quei casi in cui sia richiesta la pulizia di superfici, pennelli, aerografi sporchi di pitture. Il prodotto è esente da clorurati.
- Per diluire: Stemperare il prodotto verniciante fino a portarlo alla fluidità desiderata, con una diluizione ottimale si esaltano la brillantezza e la distensione della vernice.
- Per pulire: usare allo stato puro per la pulizia di superfici, pennelli e aerografi sporchi di pitture. Non lasciare attrezzi/utensili sporchi immersi nel solvente per molte ore.
- Importante: Effettuare sempre una prova preliminare prima dell'utilizzo.

Codice	Descrizione
4110022580	6934-DILUENTE NITRO 25L

Spray antivespa



- Insetticida spray specifico per vespe e calabroni
- Dotato di speciale valvola con getto fino a 4/5 metri permettendo all'operatore di agire in sicurezza.
- Azione abbattente in tempi brevissimi
- Indicato per tutti i luoghi di lavoro e uso civile
- Buona azione residuale

Codice	Desc.	Contenuto ml
4110022545	6930	750

Tanica AdBlue® 10 lt



- AdBlue® è una soluzione di urea al 32,5% utilizzata per la riduzione degli ossidi di azoto dai gas di scarico degli autoveicoli con motore diesel dotati di sistema SCR.
- AdBlue® serve solo per il riempimento del serbatoio AdBlue®, non versare nel serbatoio del carburante o nessun altro serbatoio installato sul veicolo.
- Temperatura consigliata di conservazione del prodotto: tra -5° e 30°C.
- EURO 4, EURO 5 & EURO 6 SCR SYSTEM AUS 32 ISO 22241.

Codice	Descrizione
4110022620	6938-TANICA ADBLUE® 10LT

Decarbonizzante per serbatoio Diesel e Benzina



- Trattamento specifico per la decarbonizzazione interna del motore, i suoi risultati li abbiamo nella post-combustione del carburante diesel o benzina generando dei decapanti che andranno a ripulire valvole di aspirazione, scarico, geometria variabile del turbo compressore, EGR, collettori di aspirazione, sonde, catalizzatore, condotta dei gas di scarico.
- Migliora da subito le prestazioni del veicolo riducendo la fumosità e mantenendo pulito l'olio del motore, idoneo per motori diesel e benzina con o senza catalizzatore o filtro antiparticolato, con o senza sistema Ad Blue.
- MODO D'USO
- Si Raccomanda di agitare la bombola prima dell'uso.
- Una confezione di 120 ml di prodotto si inserisce con almeno 25 litri di carburante, si lascia il veicolo acceso per almeno 20 minuti, successivamente si fa viaggiare la vettura su strada molto scorrevole per altri 20 minuti, dopo questo è possibile fare rifornimento e utilizzare il veicolo in modo tradizionale.
- AVVERTENZE
- Durante l'utilizzo del prodotto, il veicolo potrebbe generare del fumo nero o bianco, il tutto rientra nella normalità, si consiglia di utilizzare questo prodotto ogni 40.000 km non in tempi più ravvicinati.

Codice	Descrizione	Contenuto
4110021285	DECARBONIZZANTE SPRAY	120 ml

Trattamento per biodiesel HVO



- Trattamento completo per impianti di alimentazione di tutti i motori diesel alimentati con biocarburante a base di olio vegetale (HVO).
- Questo additivo elimina la condensa che si forma nel serbatoio, fenomeno che, a causa dell'elevato punto di saturazione dell'HVO, può portare a incrostazioni, con il conseguente rischio di blocco della pompa e degli iniettori.
- L'additivo Engine HVO Cleaner elimina gli acidi derivanti dalla detergenza del carburante vegetale, come tutti i trattamenti conferma la stabilità del combustibile e ne migliora la lubrificazione, riducendo le cause di contaminazione da acqua, muffe e zolfo. Inoltre, mantiene pulito il serbatoio, migliora il rendimento del motore, ottimizza i consumi di carburante, protegge il sistema di alimentazione da guasti e riduce il rischio di fermo macchina.
- Il prodotto è compatibile con tutti i motori diesel conformi alla specifica di carburante EN 15940 e consente l'uso di carburante HVO anche su motori Euro 2, 3, 4 e 5.
- È particolarmente indicato per chi utilizza carburante HVO puro o in miscela con gasolio tradizionale EN 590.
- MODO D'USO
- Si utilizza prima del rifornimento aggiungendo una confezione da 300 ml di additivo HVO al serbatoio contenente almeno 15 litri di carburante. Ripetere il trattamento ogni 10.000 km o circa ogni 6 mesi

Codice	Descrizione	Contenuto
4110021284	ADDITIVO HVO	300 ml

Pulitore rigenerante FAP Truck



- Trattamento è formulato con sostanze speciali che, in combinazione con il gasolio in combustione, agevolano la rigenerazione del filtro antiparticolato rendendo friabile il residuo carbonioso.
- La funzionalità del trattamento avviene durante il normale utilizzo del veicolo su strada. Può essere utilizzato in tutti i motori diesel dotati di filtro antiparticolato. È particolarmente utile per veicoli diesel che operano prevalentemente in ambiente urbano, con percorrenze brevi e frequenti fermate e ripartenze.
- Il trattamento rende più facile la combustione del particolato a temperature più basse all'interno del filtro, migliorando così la sua efficacia, prolungando la durata del filtro antiparticolato e riducendo le emissioni inquinanti dei gas di scarico.
- MODO D'USO
- Per un uso preventivo utilizzare una confezione da 500 ml di prodotto in 600 lt. di gasolio, si consiglia di ripetere l'operazione ogni 15.000/20.000 km.
- In caso di intasamento del filtro anti particolato o di accensione di errori di anomalia, utilizzare una confezione da 500 ml di prodotto in 300 lt. di gasolio.

Codice	Descrizione	Contenuto
4110021286	PULITORE RIG. FAP	500 ml

Schiuma poliuretana idraulica



- Schiuma poliuretana monocomponente in bombole aerosol
- Ideale per riempire volumi grandi rapidamente e permanentemente. Per riempire fori, tubazioni (in PVC, cemento, metallo), condutture e spazi che richiedono una tenuta stagna e una sigillatura impermeabile.
- Polimerizza tramite l'umidità ambientale e del materiale da costruzione. La struttura a cellule chiuse e l'elevata espansione garantiscono una sigillatura impermeabilizzante di ogni cavità o spazio. Aderisce sui più comuni materiali da edilizia incluso metalli e alcune plastiche.
- Classe di reazione al fuoco B3 secondo la norma DIN 4102-1.
- Disponibile con erogatore e prolunga per applicazione manuale

Codice	Descrizione	Colore	Cont.	Tipo di erogazione
4110022710	SCHIUMA POLIUR. IDRAULICA 750ML	Azzurro	750 gr	Erogatore + prolunga

Guaina liquida per impermeabilizzazioni



- Impermeabilizzante liquido monocomponente, fibro-rinforzato, a base di resine sintetiche in dispersione acquosa resistente al ristagno
- Guaina liquida monocomponente in emulsione acquosa fibro-rinforzata che può essere utilizzata senza armatura. La sua particolare formulazione la rende resistente ai ristagni d'acqua ed è consigliata per l'impermeabilizzazione di balconi e terrazzi di media superficie (30 - 40 mq), per superficie di grandezza maggiore si suggerisce di rinforzare il prodotto con adeguata armatura
- Oltre a questa applicazione il prodotto può essere utilizzato anche per l'impermeabilizzazione di bagni e docce.
- La guaina è resistente ai raggi UV e può essere lasciato direttamente esposto ed allo stesso tempo è comunque idoneo all'incollaggio diretto con rivestimento ceramico mediante un collante per esterni (classe C2TE), senza la necessità di interporre un massetto cementizio (La guaina è testata come impermeabilizzante sotto piastrella secondo la EN 14891:2012).
- Il prodotto una volta essiccato diventa una membrana impermeabile continua senza giunzioni, con un comportamento elastico idoneo a seguire i micro-movimenti dovuti alle sollecitazioni termiche del supporto. La guaina è stata testata secondo la norma EN 1297 (metodo di invecchiamento artificiale tramite esposizione combinata di lunga durata alle radiazioni UV, alla temperatura elevata e all'acqua).
- La guaina può essere anche utilizzato come protettivo anticarbonatazione su calcestruzzo, facciate esterne e supporti cementizi in generale.

Codice	Descrizione	Q.tà	Colore
4110022640	Guaina liquida per impermeabilizzazione	5 Kg	Grigio
4110022740	Guaina liquida per impermeabilizzazione	20 Kg	Grigio
4110022750	Guaina liquida per impermeabilizzazione	5 Kg	Rosso coppo
4110022760	Guaina liquida per impermeabilizzazione	20 Kg	Rosso coppo

Parti di ricambio / Contenuto		
Codice	Descrizione	Q.tà
4110022770	Tessuto TNT di rinforzo H100cm	100 mt
4110022780	Tessuto TNT di rinforzo H25cm	50 mt
4110022790	Banda TNT adesiva H8cm	15 mt

Silicone autolivellante per guarnizioni per alte temperature



- Sigillante silicónico autolivellante monocomponente vulcanizzante a basso contenuto volatile in tubetto da 60GR.
- Colore rosso vivo.
- Progettato principalmente per la tenuta di flange con buona resistenza all'olio motore, risponde a elevati requisiti di resistenza al movimento del giunto come, ad esempio, nelle coperture in lamiera stampata, coperture di distribuzione e coppe dell'olio.
- Ideale per sigillare, incollare e proteggere applicazioni in impianti di condizionamento, elettrici e di lavorazione dei metalli. Aderisce su metallo, vetro, silicone, fibra di ceramica naturale e superfici verniciate.
- Resiste a cicli di temperatura estreme, da -60 °C a 250 °C (picchi fino a 300°C).

Codice	Descrizione
4110022800	6942-PASTA ROSSA TUBETTO AUTOLIV. 60GR

NEOGIT HP - Colla per pvc



- Colla speciale saldante per incollare grondaie, tubi, componenti in PVC rigido resistenti alle alte pressioni e tubazioni di scarico in ABS
- Colore trasparente
- Non cola
- Rapidissimo tempo di posa
- Ottima resistenza alla trazione alla torsione
- Resistenza agli acidi ed alcali

Codice	Descrizione	Cont.	Articolo
4110022720	NEOGIT HP-COLLA PER PVC125GR	125 gr.	Tubetto
4110022730	NEOGIT HP-COLLA PER PVC250GR+PEN	250 gr.	Barattolo + Pennello

Convertitore di ruggine



- Prodotto che trasforma la ruggine sui materiali ferrosi in uno strato protettivo
- di colore scuro, duro, perfettamente ancorato al metallo sottostante e sovra verniciabile con ogni tipo di vernice.
- Applicazione mediante pennello o a spruzzo.
- Ideale per il trattamento di carrozzerie auto, cancellate, recinzioni, lamiere trattate, termosifoni, ecc.
- MODO D'USO
- Pulire e sgrassare la superficie da trattare, eliminare le incrostazioni più pesanti e non aderenti di ruggine in modo meccanico.
- Applicare il prodotto e lasciarlo reagire per circa 24 ore. In seguito, se necessario, sopra verniciare direttamente.
- Per ripulire gli utensili dopo l'uso è sufficiente passarli sotto un getto d'acqua.

Codice	Desc.	Contenuto	Colore
4110022830	5203	250 gr	Bruno

Loctite Frena e Sigilla 50ML



- E' un prodotto anaerobico a media resistenza meccanica. Evita l'allentamento di dadi, bulloni e viti, causato da vibrazioni ed urti.
- Sigilla parti filettate che devono garantire una perfetta tenuta.
- Sostituisce tutti i sistemi tradizionali di bloccaggio come: dadi autobloccanti, rondelle, rondelle grower, coppiglie, ecc.
- Frena le viti del volante, del carburatore e della scatola differenziale, i tappi scarico olio, le viti delle porte e di meccanismi vari.
- Le parti possono comunque essere smontate con normali utensili.
- Resistenza alla temperatura: -55°C +150°C.
- Colore: blu.
- Peso specifico: 1,08@ 25°C.
- Tempo di polimerizzazione: 72 ore

Codice	Desc.	Contenuto ml
4030002855	243/50	50

Molykote D321R Spray



- Lubrificante secco spray utilizzato in combinazioni metallo / metallo con movimenti da lenti a medi veloci e alti carichi
- Adatto per la lubrificazione permanente di guide di scorrimento altamente sollecitate, movimenti oscillanti o funzionamento intermittente
- Migliora la lubrificazione in condizioni estreme e ad alte temperature
- Confezione da 400 ml

Codice	Desc.	Contenuto ml
4080012130	2126	400

Adesivo liquido poliuretano monocomponente



0407/19 MED B 268

- Adesivo liquido poliuretano monocomponente, privo di solventi e indurente all'umidità.
- Per l'incollaggio flessibile di legno, derivati del legno e diversi materiali di protezione e isolamento nel montaggio di pannelli sandwich. Eccellente resistenza all'acqua, alle temperature, agli agenti atmosferici e alle condizioni di invecchiamento secondo EN 204 D4.
- Certificato secondo IMO Risoluzione MSC.307 (88) - Fire Testing Procedures Code (codice FTP 2010) An. 1, part 5.
- Dotato di comodo beccuccio dosatore svita e avvita.

Codice	Descrizione	Contenuto gr.
4110022630	U-BOND301	500

Adesivo universale superchiaro



- Adesivo universale a contatto a base solvente di colore trasparente paglierino, idoneo per l'incollaggio di gomma, cuoio, feltro, moquettes, sughero, legno tra di loro oppure anche su muratura, cemento o metallo.
- Si applica facilmente stendendolo con pennello o spatola sulle due parti da incollare, dopo averlo fatto asciugare per 10-20 minuti si pressano fortemente le due parti.

Codice	Desc.	Contenuto gr.
4110022910	6945	125

Resina fluida



- Resina di riparazione trasparente a polimerizzazione UV.
- Ideale per la riparazione di crepe su parabrezza e altri vetri laminati.

Codice	Desc.
4110016620	4125

Resina riempitiva



- Resina di riparazione trasparente a polimerizzazione UV.
- Ideale per riempire il punto di impatto durante il processo di riparazione del parabrezza.

Codice	Desc.
4110016630	4130

Sistema di ingrassaggio per catene



- Sistema per ingrassaggio delle catene di trasmissione delle moto.
- Ideale per velocizzare i tempi di lubrificazione, eliminare gli sprechi (di conseguenza riducendo i costi) e aumentare notevolmente la durata delle catene, evitando di sporcare le zone circostanti.
- Realizzato in materiale plastico robusto, antiolio e antiurto.
- Utilizzabile con le nostre bombolette spray da 200ml e da 400ml grazie all'adattatore presente in dotazione.

Codice	Descrizione
4110023000	SISTEMA INGRASSAGGIO CATENE

Parti di ricambio / Contenuto	
Articolo	Q.tà
Sistema ingrassaggio catene	1
Adattatore	1
Beccuccio con canula	1

Additivo per olio lubrificante



 **TUTORIAL**

- Prodotto altamente Hi-Tech composto da cristalli che, sottoposti a pressioni di carico e attrito, generano un film protettivo su qualsiasi superficie dura.
- Assicura una notevole riduzione dell'attrito e aumenta la protezione meccanica delle parti soggette a usura. Aggiunto all'olio del motore, del cambio manuale e del differenziale, riduce gli attriti, migliora le prestazioni e può ridurre i consumi di carburante fino al 3%.
- Può essere utilizzato anche nell'olio idraulico per idroguidi, pistoni idraulici, compressori d'aria e climatizzatori, oltre che in tutti gli ingranaggi a bagno d'olio. Poche gocce su filetti di dadi e bulloni agiscono come protettivo anti grippante.

Codice	Descrizione	Contenuto
4110023050	TRATTAMENTO OLIO LUBRIFICANTE	120 ml

Antisilicone all'acqua



- Solvente de-siliconizzante a base acqua.
- Ottima detergenza delle superfici prima della verniciatura.
- Effetto antistatico con riduzione della polvere sulle lamiere.
- Applicabile con panno tnt ns. art 446 00 09820-4318.

Codice	Descrizione	Cont. It
4110023040	05-ANTISILICONE ALL'ACQUA 5LT	5

Diluyente nitro per lavaggio



- Diluyente particolarmente indicato per il lavaggio e la sgrassatura di pezzi meccanici e per la pulizia di superfici, pennelli o aerografi sporchi di pitture non ancora essiccate.
- Non indicato per le diluizioni di fondi e vernici.
- Importante: effettuare sempre una prova preliminare prima dell'utilizzo.

Codice	Descrizione	Cont. It
4110023020	05-DILUENTE NITRO LAVAGGIO	5
4110023030	25-DILUENTE NITRO LAVAGGIO	25

Marcatore Pica Big-Dry



- Matita per carpentiere edili con avanzamento automatico della mina «al quarto di giro».
- Ricaricabile con diverse mine di grafite robuste e durevoli. Alloggiamento per mine rettangolari robuste da 2 x 5 mm.
- Pratico fodero per la protezione della polvere e dall'umidità con speciale clip di fissaggio e per un perfetto utilizzo anche con una sola mano.
- Temperino brevettato integrato nel fodero per una precisione istantanea.
- Meccanismo a pressione ad alta tecnologia per l'avanzamento automatico della mina nel canotto d'acciaio inox e caricatore porta-mine posto sul retro.
- Le mine speciali For All in grafite 2B per marcare su quasi tutte le superfici, asciutte, umide, lisce, ruvide o polverose.
- Ideale per la marcatura su legno, ferro, plastica, gres, cemento.
- Rimovibile con acqua o con panno umido.
- Dotato di pratico porta inserto esagonale.

Codice	Descrizione
4110024000	MARCATORE PICA BIG-DRY

Parti di ricambio / Contenuto	
Codice	Descrizione
4110024005	RICARICA PICA BIG-DRY-GRAFITE
4110024010	RICARICA PICA BIG-DRY-COLORI

Penna pica automatica



- Il Pica Dry è il marcatore professionale per l'edilizia adatto a quasi tutte le superfici.
- Ricaricabile con diverse mine di grafite. Molto robuste e durevoli.
- Pratico fodero per la protezione della polvere e dall'umidità con speciale clip di fissaggio e per un perfetto utilizzo anche con una sola mano
- Temperino brevettato integrato nel fodero per una precisione istantanea
- Meccanismo a pressione ad alta tecnologia per l'avanzamento automatico della mina nel canotto d'acciaio inox e caricatore porta-mine posto sul retro.
- Le mine speciali For All in grafite 2B per marcare su quasi tutte le superfici, asciutte, umide, lisce, ruvide o polverose.
- Ideale per la marcatura su legno, ferro, plastica, gres, cemento
- Rimovibile con acqua o con panno umido.
- Le mine verdi sono invece specifiche per marcature su acciaio inox e quindi prive di cloruro.

Codice	Descrizione
4110024015	PENNA PICA AUTOMATICA

Parti di ricambio / Contenuto	
Codice	Descrizione
4110024020	RICARICA PICA -GRAFITE
4110024025	RICARICA PICA-VERDE (INOX)

Marcatore XL Pica Big-Ink



- Marcatore di profondità XL con punta reversibile larga 2-4 mm studiato per fori profondi e marcature permanenti. Ideale per il settore della carpenteria metallica.
- Grazie alla sua punta spessa, è possibile marcare con forza e precisione su tutti i materiali lisci. La punta lunga consente di raggiungere anche le aree più difficili.
- Dotato di doppia punta morbida e robusta Gira&Ripristina che può essere ruotata e reinserita per una rapida rivitalizzazione dell'inchiostro.
- Inchiostro permanente in grado di scrivere su tutte le superfici lisce, resistente all'acqua e all'abrasione. Rimovibile solo con alcol/solventi.
- Dotato di pratico fodero che garantisce una protezione totale contro polvere ed umidità.
- Serbatoio d'inchiostro XL posto sul retro del marcatore per una maggiore durata di scrittura.
- Ideale per la marcatura su su cartone, legno, ferro, plastica, pietra.

Codice	Descrizione
4110024030	MARCATORE XL PICA BIG-INK-NERO
4110024035	MARCATORE XL PICA BIG-INK-BIANCO
4110024040	MARCATORE XL PICA BIG-INK-ROSSO
4110024045	MARCATORE XL PICA BIG-INK-BLU

Parti di ricambio / Contenuto	
Codice	Descrizione
4110024065	RICARICA INK-NERO
4110024070	RICARICA INK-ROSSO
4110024075	RICARICA INK-BLU

Marcatore Pica Ink



- Marcatore di profondità con punta telescopica e fine da 1,5 mm, studiato per fori profondi e marcature permanenti. Ideale per tutti gli installatori, elettricisti, idraulici, cartongesso e serramentisti.
- Grazie alla sua punta fine, si ottengono marcature ad asciugatura rapida e precisione su tutti i materiali lisci. La punta lunga consente di raggiungere anche le aree più difficili.
- Punta telescopica in acciaio inossidabile brevettata e autoregolabile consente di aumentare fino a 3 volte le prestazioni di scrittura. Gira&Ripristina: la punta in feltro può essere reinserita più volte con un giro di 180° per prolungare la vita del marcatore.
- Inchiostro permanente in grado di scrivere su tutte le superfici lisce, resistente all'acqua e all'abrasione. Rimovibile solo con alcol/solventi.
- Dotato di pratico fodero che garantisce una protezione totale contro polvere ed umidità.
- Inchiostro ricaricabile tramite pratico serbatoio posto sul retro del marcatore.
- Ideale per la marcatura su cartone, legno, ferro, plastica, pietra.

Codice	Descrizione
4110024050	MARCATORE PICA INK-NERO
4110024055	MARCATORE PICA INK-ROSSO
4110024060	MARCATORE PICA INK-BLU

Parti di ricambio / Contenuto	
Codice	Descrizione
4110024065	RICARICA INK-NERO
4110024070	RICARICA INK-ROSSO
4110024075	RICARICA INK-BLU

Marcatore visor permanent



- Il marcatore industriale impermeabile ricaricabile idoneo per tutti i tipi di superfici anche bagnate e studiato per resistere anche all'aperto. Grazie all'elevato contrasto, non sbiadisce nemmeno in caso di forte maltempo. La mina con punta da 10mm non si secca mai.
- Ideale per il settore della carrozzeria per evidenziare le bolle causate dalla grandine, sostituzione vetri, gommisti, meccanica di alta precisione, oltre per il settore logistica.
- Impugnatura ergonomica e dotata di meccanismo rotante brevettato ad alta tecnologia per una grande maneggevolezza, fornibile con mine di vario colore.
- Rimovibile solo con alcol/solventi.
- Dotato di pratico fodero che garantisce una protezione totale contro polvere ed umidità.
- Ideale per marcature su materiali come ferro, vetro, plastica, pietra, mattoni, pelle e gomma asciutta e umida.
- Mine al calore fino a 40°C.

Codice	Descrizione
4110024080	MARCATORE VISOR PERMANENT-VERDE
4110024085	MARCATORE VISOR PERMANENT-ROSSO
4110024090	MARCATORE VISOR PERMANENT-BLU
4110024095	MARCATORE VISOR PERMANENT-BIANCO
4110024100	MARCATORE VISOR PERMANENT-GIALLO

Parti di ricambio / Contenuto	
Codice	Descrizione
4110024105	RICARICA VISOR PERMANENT-VERDE
4110024110	RICARICA VISOR PERMANENT-ROSSO
4110024115	RICARICA VISOR PERMANENT-BLU
4110024120	RICARICA VISOR PERMANENT-BIANCO

Marcatore Pica Gel



- Marcatore a gel, veloce, efficace e con elevata permanenza. Segna su tutte le superfici con un forte contrasto, resistendo anche a temperature fino a 1000°C.
- Ideale per il settore edile, manifatturiero, che producono materie prime o semilavorati.
- Meccanismo di rotazione di alta qualità e con un pratico fodero dal corpo robusto che ne garantisce una lunga durata.
- Mina in gel da 8 mm per marcare sia superfici lisce che ruvide, chiare o scure, arrugginite o oleose, calde o ghiacciate. Spesso utilizzato per scrivere sui sacchi in pvc anche tipo quelli per le gomme auto. Altamente permanente anche dopo pochi minuti, anche su superfici opache e dove si necessita di alto contrasto. Resistente alle intemperie e alla luce solare.
- Ideale per marcature su materiali come ferro, piastrelle, pietra, mattoni, pelle, legno e gomma asciutta e umida.
- Senza cloruri.

Codice	Descrizione
4110024130	MARCATORE PICA GEL-BIANCO
4110024135	MARCATORE PICA GEL-BLU
4110024140	MARCATORE PICA GEL-ROSSO

Matita Pica-Legno



- Matita da carpentiere, ovale, di altissima qualità professionale. Legno facile da affilare, estratto da foreste ad abbattimento sostenibile. Mina in grafite 2H per tratti sostenuti, molto resistente alla rottura.
- Ideale per il settore falegnameria.
- Si consiglia l'utilizzo in combinazione con l'apposito astuccio Pica Pocket codice 4110024153 e per affilare nuovamente la matita si consiglia l'utilizzo del tempera matite codice 4110024155.
- Forma ovale e di colore rosso.
- Ideale per marcature su materiali come legno, pietra e mattone.
- Lunghezza matita 24cm

Codice	Descrizione
4110024145	MATITA PICA 24CM-LEGNO

Parti di ricambio / Contenuto	
Codice	Descrizione
4110024155	TEMPERA MATITE

Matita Pica-Pietra



- Matita per muratore, ovale, di altissima qualità professionale. Legno facile da affilare, proveniente da foreste ad abbattimento sostenibile. Mina in grafite robusta e di alta qualità con durezza speciale 10H. Mina con elevata resistenza alla rottura.
- Ideale per il settore edilizia.
- Si consiglia l'utilizzo in combinazione con l'apposito astuccio Pica Pocket codice 4110024153 e per affilare nuovamente la matita si consiglia l'utilizzo del tempera matite codice 4110024155.
- Forma ovale e di colore verde.
- Ideale per marcature su materiali come calcestruzzo, pietra e mattone.
- Lunghezza matita 24cm.

Codice	Descrizione
4110024150	MATITA PICA 24CM-PIETRA

Parti di ricambio / Contenuto	
Codice	Descrizione
4110024155	TEMPERA MATITE

Astuccio Matita Pica



- Portamatite e temperino in un solo strumento: un portamatite robusto che si adatta a tutte le forme di matite di legno spesse. Grazie alla clip integrata, le matite di legno sono al sicuro e a portata di mano nella tasca dei pantaloni, fino all'ultimo pezzettino.
- Clip con rinforzo extra per una tenuta duratura.
- Si utilizza in combinazione con le matite Pica, codice 4110024145 o 4110024150.
- Forma ovale e di colore verde.
- Lunghezza fodero 195mm.

Codice	Descrizione
4110024153	ASTUCCIO MATITA PICA

Penne Indelebili Pica (M)-4 colori



- Il marcatore permanente per marcature immediatamente asciutte. Con punta media (M) 0,1mm per marcature altamente visibili.
- Marcature permanenti su quasi tutte le superfici. Inchiostro permanente a base di alcol, immediatamente resistente all'abrasione e all'acqua.
- Privo di xilene e toluene.
- Ideale per marcature su materiali come metallo, legno, plastica, vetro, carta, piastrelle.
- Box multicolori: Rosso, Blu, Nero, Bianco.

Codice	Descrizione
4110024160	PENNE INDELEBILI PICA(M)-4COLORI

Marcatore indelebile XXL



- Per marcature permanenti XXL su quasi tutte le superfici. Inchiostro permanente a base di alcol. Resistente all'abrasione e all'acqua dopo pochi secondi. Difficile da rimuovere.
- Privo di xilene e toluene.
- Punta dimensione 2-12mm.
- Ideale per marcature su materiali come metallo, legno, plastica, vetro, carta, piastrelle.
- Colore Nero.

Codice	Descrizione
4110024165	MARCATORE INDELEBILE XXL-NERO

Marcatore per industria 2-4mm



- Per marcature permanenti su quasi tutte le superfici. Alta opacità per marcature molto visibili e decise.
- Estremamente resistente alla luce, ad asciugatura rapida, adatto anche per uso esterno. Difficile da rimuovere.
- Privo di xilene e toluene.
- Punta dimensione 2-4mm.
- Ideale per marcature su materiali come metallo, legno, plastica, vetro, piastrelle.

Codice	Descrizione
4110024170	MARCATORE PER INDUSTRIA 2-4MM-VERDE
4110024175	MARCATORE PER INDUSTRIA 2-4MM-ROSSO
4110024180	MARCATORE PER INDUSTRIA 2-4MM-BLU
4110024185	MARCATORE PER INDUSTRIA 2-4MM-BIANCO

Gesso Pica-White



- Gesso per lavagna bianco, forma quadrata. Buon rilascio del colore.
- Punta dimensione 13 mm.
- Lunghezza 90mm.
- Ideale per marcature su materiali come mattone, pietra, legno, calcestruzzo, plastica, gomma.
- Box contenente 12pz.

Codice	Descrizione
4110024190	GESSO PICA-BIANCO

Steatite per saldatori



- Ideale per le marcature durante i lavori di saldatura, molto resistente al calore fino a 2.000°C.
- Punta dimensione 10 mm.
- Lunghezza 100mm.
- Ideale per marcature su materiali metallici.
- Forma quadrata.
- Box contenente 10pz.

Codice	Descrizione
4110024195	STEATITE PER SALDATORI

Marcatore polvere spray



- Marcatore spray con polvere di gesso per fori profondi, permette una marcatura precisa e senza contatto.
- Prettamente indicato in caso di fori profondi fino a 25 cm ed a partire da 3mm di diametro.
- Marcatura puntiforme verde fluorescente a base di gesso, dotato di erogatore spray a 360° per punti difficili da raggiungere.
- Rappresentazione precisa e completa del foro; durata fino a 1.500 spruzzi.
- Ricaricabile per un uso continuo, un solo flacone permette il riempimento fino a 3 volte.
- Dotato di pratico fodero che garantisce una protezione totale contro polvere ed umidità.
- Ideale per lavori nel settore del legno, elettrico, idraulico ed edilizia.
- Aderisce a tutte le superfici - asciutte, bagnate, ruvide o lisce.
- Colore Verde fluorescente.
- ZERO GAS (senza aerosol).
- Rimovibile con acqua su superfici lisce o abrasione su superfici ruvide.

Codice	Descrizione
4110024200	MARCATORE POLVERE SPRAY

Parti di ricambio / Contenuto	
Codice	Descrizione
4110024205	RICARICA POLVERE VERDE

Antigelo long life (organico) pronto -35°C/50%



- Antigelo long life è un liquido antigelo permanente pronto per l'uso per circuiti di raffreddamento di automezzi, multistagionale, evita il congelamento ed alza il punto di ebollizione.
- Abbatte la formazione di incrostazioni anche se usato con acque particolarmente dure, aumenta lo scambio termico favorendo il raffreddamento dei motori, aumenta il punto di ebollizione del liquido di raffreddamento, protegge dalla corrosione e dalla ruggine tutte le parti in gomma e di qualsiasi metallo.

Codice	Desc.	Contenuto	Tipo
411000014	14	Fusto 200 litri	-35°C - 50% giallo
4110022905	4020	Tanica 20 litri	-35°C - 50% giallo
4110017750	4505	Tanica 5 litri	-35°C - 50% giallo
4110018090	4685	Flacone 1 litro	-35°C - 50% giallo
4110022900	4020	Tanica 20 litri	-35°C - 50% fucsia
4110016400	4010	Tanica 5 litri	-35°C - 50% fucsia
4110016390	4005	Flacone 1 litro	-35°C - 50% fucsia

Pulitore cruscotti senza silicone - Profumato



- Pulitore spray lucidante per cruscotti profumato, senza silicone.
- La profumazione speciale e contenuta all'interno è assimilabile all'odore di quando si acquista un'auto nuova.
- Prodotto utilizzato per la pulizia di interni d'auto, veicoli industriali, pullman, in particolare sulle superfici in plastica, gomma, pelle e finta pelle, leggero e fibre composite.
- Particolarmente indicato nei lavaggi, salonisti, concessionarie, preparatori d'auto, in carrozzeria ed officina in quanto non crea problemi alla vernice.
- Conferisce alle superfici trattate un effetto rinnovato, luminoso ed idrorepellente grazie a speciali oli contenuti all'interno della miscela.
- Evita l'accumulo di polvere e protegge le superficie trattate dagli effetti dannosi dei raggi UVA.
- Può essere utilizzato anche come lubrificante su cerniere, snodi, rotaie di scorrimento.

Codice	Descrizione
4110023010	PULITORE CRUSCOTTI S.SILICONE

Pulitore liquido per freni



- Prodotto detergente specifico per la pulizia e lo sgrassaggio di freni sia a disco sia a tamburo, pinze freno, frizioni e guarnizioni d'attrito.
- Rapida asciugatura, penetra attraverso le incrostazioni distaccandole e sciogliendole. Toglie ogni traccia di sporco quali residui oleosi, olio dei freni, grasso ed ossidazioni.
- Non intacca le parti trattate e non lascia residui ed aloni. Si utilizza senza bisogno di risciacquo.

Codice	Desc.	Contenuto "L"
4110021530	6461	20
4110020040	6326	60

Remargin® Colostrum - Crema dermolenitiva ad azione intensiva



- Crema nutriente e rigenerante a base di colostro 100% italiano burro di Karité e Olio di Macadamia, dalla provata efficacia lenitiva, idratante e disarrossante. Dermatologicamente testata per le pelli più sensibili.
- Trattamento dermocosmetico di aree particolarmente secche, fragili o irritate. Idrata e ammorbidisce la cute mitigando gli arrossamenti e le screpolature intense, grazie alla sua azione emolliente e rilipidizzante, accelerando la naturale rigenerazione della pelle.
- Senza derivati cortisonici, siliconi e petrolati - Nichel tested < 1 ppm - 96% di ingredienti di origine naturale (il restante 4% garantisce stabilità e gradevolezza del prodotto) - oftalmologicamente testata.
- Formato: 30ml in tubetto di alluminio 100% riciclabile

Codice	Descrizione
4110024210	COLOSTRUM CREMA PELLI SECCHIE/IRRITATE

Remargin® Colostrum Spray - Soluzione dermorigenerante senza contatto



- Soluzione dermorigenerante senza contatto, a base di colostro 100% italiano, Calendula, Estratto di Aloe Vera e Camomilla, che lenisce e ristrutturata la pelle danneggiata, scottata, secca o irritata. Dermatologicamente testato per le pelli più sensibili.
- Trattamento dermocosmetico di vaste aree di cute ustionata, irritata, fragilizzata o danneggiata, senza necessità di contatto o massaggio. Crea un film protettivo invisibile che accelera il processo di rigenerazione della pelle. Ideale per applicazione su aree estese.
- 97% di ingredienti di origine naturale (il restante 3% garantisce stabilità e gradevolezza del prodotto) - Dermatologicamente testato per pelli sensibili - Senza derivati cortisonici, siliconi e petrolati - Senza alcool - Non unge - Nichel tested < 1 ppm.
- Formato: 100ml.

Codice	Descrizione
4110024215	COLOSTRUM SPRAY S.CONTATTO BRUCIATURE

Silicium Flex - Gel lenitivo termoattivo per dolori muscolari e articolari



- Gel lenitivo termoattivo a base di ingredienti di origine naturale (Equiseto, 3 specie di Arnica, Silanolo salicilato, Canfora, Salice) che aiuta a lenire dolori muscolari e articolari come mal di schiena, artrite, dolore cervicale, nevralgie, strappi e contusioni.
- Ideale per il benessere dei tessuti delle zone muscolari e articolari, strappi, distorsioni, traumi e contusioni. Indicato in caso di tensione o affaticamento muscolare mal di schiena, epicondiliti e borsiti.
- Riduce i fastidi dovuti a contratture e stiramenti muscolari. Contribuisce a favorire lo stato di salute del tessuto osteoarticolare e tendineo. Favorisce il mantenimento della struttura dei tessuti connettivi e cartilaginei.
- 96% ingredienti di origine naturale (il restante 4% garantisce stabilità e gradevolezza del prodotto) - Dermatologicamente testato per pelli sensibili - Nichel tested < 1 ppm - Si asciuga rapidamente, senza ungere - Genera un effetto balsamico e termoattivo caldo/freddo sulla cute - 100% vegan.
- Formato: 100ml

Codice	Descrizione
4110024220	SILICIUM FLEX GEL DOLORI MUSCOLARI

Schiuma poliuretana 750ml



- Schiuma poliuretana monocomponente per isolamento e assemblaggio sviluppata per creare tenuta tra elementi costruttivi. Possiede un alto tasso di espansione e un ottimo rendimento.
- Ideale per fissare telai di finestre ad elementi costruttivi, pareti divisorie, giunti per soffitti e pavimenti; per sigillare compenetrazioni superficiali di tubi e sfriati attraverso pavimenti e pareti.
- Ottima adesione verso i principali materiali quali legno, calcestruzzo, mattoni, pietra, metallo e plastiche quali PVC e polistirene.
- Classe di reazione al fuoco B3.

Codice	Desc.	Cont. ml	Colore	Tipo di erogazione
4110023080	705M	750	Giallo chiaro	Manuale
4110023090	705P	705	Giallo chiaro	Pistola

Schiuma poliuretana resistente al fuoco EI 180 B1



- Schiuma poliuretana monocomponente ad espansione controllata resistente al fuoco.
- Indicata per isolamento e assemblaggio sviluppata per creare una sigillatura resistente fra elementi costruttivi che permettono una partizione al fuoco fra ambienti. Reticola tramite l'umidità ambientale.
- Classe di reazione al fuoco EI 180.
- Conforme a: EN 1366-4 classe B1.
- Conforme al requisito Glow Wire Test (filo incandescente).
- Usata in giunti lineari secondo la EN 1366-4 in muri, soffitti, e pavimenti. Eccellente adesione a calcestruzzo, mattoni, pietra, intonaco, legno, metalli e diverse plastiche come polistirene e schiuma poliuretana. Per sigillatura di porte e finestre, fissaggio di telai di porte e quadri elettrici, isolamento di tracce, prese elettriche e passaggi attraverso muri dove la propagazione di fumo e fiamme deve essere prevenuta.

Codice	Cont. ml	Colore	Tipo di erogazione
4110024240	750	Rosa	Manuale

Schiuma poliuretana adesiva a bassa espansione



- Schiuma poliuretana monocomponente ad espansione controllata, per isolamento ed assemblaggio.
- Sviluppata per unire e sigillare pannelli isolanti. Polimerizza tramite l'umidità ambientale e del materiale da costruzione.
- Ideale anche per l'incollaggio e la sigillatura di scatole elettriche e corrugati.
- Classe B2.
- Conforme a: DIN 4102-1 classe B2 - EOTA TR046.
- Conforme al requisito Glow Wire Test (filo incandescente).
- Fornisce rapida e incisiva adesione su materiali isolanti quali XPS, EPS, cartongesso, calcestruzzo, intonaco e i materiali da costruzione più comuni. Nell'assemblaggio alleggerisce la struttura unendo praticità e velocità.
- Non aderisce su PP, PE, TEFLON e siliconici.
- La schiuma indurita è sensibile ai raggi UV e alla luce solare diretta e pertanto deve essere protetta.

Codice	Cont. ml	Colore	Tipo di erogazione
4110024230	800	Arancio	Pistola

Pistola per schiuma poliuretana in alluminio



- Pistola realizzata completamente in alluminio per estrusione di schiuma poliuretana in bombolette pressurizzate.
- Valvola conica nichelata con rivestimento antiaderente PTFE.

Codice	Ø Ugello mm	Peso gr.	Lungh. canna (mm)
4110024260	2	270	200

Kit ugello + prolunga per pistole schiuma poliuretanic



- Tubo flessibile in alluminio rivestito lunghezza 30cm.
- Ugello filettato per installazione su pistole cod 4110015150 e 4110024260.
- Utile per arrivare in zone difficilmente raggiungibili con canna standard.
- Fornito con ugello adattatore per canne filettate M9x0,75.
- L'utilizzo deve essere effettuato mediante la sostituzione dell'ugello standard presente sulla pistola con l'ugello in dotazione nel kit.

Codice	Filetto est. ugello	Ø ugello	Lungh. prolunga (mm)
4110024270	M7x0,75	6	300

Kit ugello piatto filettato per incollaggio



- Ugello piatto in plastica apertura 30x1,8mm.
- Indicato per incollaggi di specifici mattoni e pannelli isolanti.
- L'utilizzo deve essere effettuato mediante la sostituzione dell'ugello standard presente sulla pistola con l'ugello in dotazione nel kit.
- Fornito di appositi ugelli per applicazione su canne filettate M9x0,75.
- Utilizzo su pistole cod 4110015150 e 4110024260.

Codice	Dimens. apertura ugello (mm)	Lungh. ugello (mm)
4110024280	30x1,8	60

Grasso denso spray



- Lubrificante ideale per superfici dure o semirigide, come metallo, plastica e gomma, grazie alla sua formulazione ad alta densità.
- Una volta applicato, il prodotto aderisce saldamente senza colare, formando una barriera protettiva che riduce significativamente l'attrito e previene l'usura e l'ossidazione.
- Il prodotto si lega alla superficie trattata, garantendo un'efficace protezione a lungo termine.

Codice	Descrizione	Contenuto
4110023060	GRASSO DENSO SPRAY	200 ml

Silicone acetico SILCOFLEX 589



- Silicone acetico puro, privo di solventi ed antimuffa.
- Ideale per ceramica, ambienti interni ed esterni, zone umide sanitarie, spa e piscine.
- Aderisce alla maggior parte delle materie plastiche e dei rivestimenti. Perfetto per vetrate serramenti e vetro.
- Rapida asciugatura.
- Elevata resistenza ai raggi U.V.

Codice	Descrizione	Contenuto ml	Colore
4110024290	589-SILICONE ACETICO TRASP. 310ML	300	Trasparente
4110024300	589-SILICONE ACETICO BIANCO 310ML	300	Bianco
4110024310	589-SILICONE ACETICO NERO 310ML	300	Nero
4110024320	589-SILICONE ACET. BIANCO 9003 310ML	300	Bianco RAL9003
4110024330	589-SILICONE ACET. GRIGIO 9002 310ML	300	Grigio RAL 9002
4110024340	589-SILICONE ACET. GRIGIO 7035 310ML	300	Grigio RAL7035
4110024350	589-SILICONE ACET. GRIGIO 7047 310ML	300	Grigio 7047
4110024360	589-SILICONE ACET. GRIGIO 7038 310ML	300	Grigio RAL7038
4110024370	589-SILICONE ACET. GRIGIO 7022 310ML	300	Grigio RAL7022
4110024380	589-SILICONE ACET. BEIGE 1013 310ML	300	Beige RAL1013
4110024390	589-SILICONE ACET. BEIGE 1019 310ML	300	Beige RAL1019
4110024400	589-SILICONE ACET. BEIGE 1002 310ML	300	Beige RAL1002
4110024410	589-SILICONE ACET. MARR. 8025 310ML	300	Marrone RAL8025
4110024420	589-SILICONE ACET. MARR. 8014 310ML	300	Marrone RAL8014

Silicone acetico FORZA 10 SIL ad elevata resistenza alle muffe



- Sigillante siliconico acetico, antimuffa, fungicida ed algicida, ideale per la sigillatura e la rifinitura in ambienti ad alta umidità.
- Garantito oltre 10 anni per la protezione da muffe, alghe e funghi.
- Forte adesione.
- Rapida asciugatura.
- Elevata resistenza ai raggi U.V.

Codice	Descrizione	Contenuto ml	Colore
4110024560	FORZA10-SILICONE ACET. BIANCO 280ML	280	Bianco
4110024570	FORZA10-SILICONE ACET. TRASP. 280ML	280	Trasparente

Silicone neutro SILCOFLEX 590



- Sigillante siliconico neutro a polimerizzazione neutra e basso modulo.
- Eccellente adesione e lunga durata di esercizio.
- Adatto a tutti gli ambiti della serramentistica e dell'edilizia. Ideale per sigillature perimetrali di vetrate continue, porte e finestre, giunzioni e aree sanitarie.
- Privo di solventi e non corrosivo per i metalli.
- Antimuffa.
- Elevata resistenza agli agenti atmosferici.

Codice	Descrizione	Contenuto ml	Colore
4110024580	590-SILIC. NEUTRO MARR. 8019 300ML	300	Marrone RAL8019
4110024590	590-SILIC. NEUTRO GRIGIO 7037 300ML	300	Grigio RAL7037
4110024600	590-SILIC. NEUTRO NOCE 8017 300ML	300	Noce RAL8017
4110024610	590-SILIC. NEUTRO NERO 6005 300ML	300	Nero RAL6005
4110024620	590-SILIC. NEUTRO RAME 8004 300ML	300	Rame RAL8004
4110024630	590-SILIC. NEUTRO BIANCO 9002 300ML	300	Bianco RAL9002
4110024640	590-SILIC. NEUTRO MARR. MET. 300ML	300	Marrone metallizzato
4110024650	590-SILIC. NEUTRO GRIGIO MET. 300ML	300	Grigio Metallizzato
4110024660	590-SILIC. NEUTRO VERDE MET. 300ML	300	Verde metallizzato
4110024670	590-SILIC. NEUTRO ALL. MET. 300ML	300	Alluminio metallizzato

Silicone neutro per lamiera SILCOFLEX 599 - Trasparente



- Sigillante siliconico neutro ad alte prestazioni.
- Indicato per la sigillatura di giunti perimetrali, giunti tra vetri e strutture di supporto (telai, traverse, montanti), nonché per tutte le lamiere di copertura e gli imbotti in edilizia.
- Adatto anche per applicazioni industriali, come sigillante nell'industria aeronautica e navale.
- Elevata flessibilità.
- Elevata resistenza agli agenti atmosferici.

Codice	Descrizione	Contenuto ml	Colore
4110024730	599-SIL. N. LAMIERA TRASP. 300ML	300	Trasparente

Silicone neutro per lamiera SILCOFLEX 599 - Colorato



- Sigillante siliconico neutro ad alte prestazioni.
- Indicato per la sigillatura di giunti perimetrali, giunti tra vetri e strutture di supporto (telai, traverse, montanti), nonché per tutte le lamiere di copertura e gli imbotti in edilizia.
- Adatto anche per applicazioni industriali, come sigillante nell'industria aeronautica e navale.
- Elevata flessibilità.
- Elevata resistenza agli agenti atmosferici.

Codice	Descrizione	Contenuto ml	Colore
4110024680	599-SIL. N. LAMIERA GRIGIO 7037 300	300	Grigio RAL7037
4110024690	599-SIL. N. LAMIERA BIA. 9002 300ML	300	Bianco RAL9002
4110024700	599-SIL. N. LAMIERA RAME 8004 300ML	300	Rame RAL8004
4110024710	599-SIL. N. LAMIERA MAR. 8019 300ML	300	Marrone RAL8019
4110024720	599-SIL. N. LAMIERA NERO 6005 300ML	300	Nero RAL6005
4110024740	599-SIL. N. LAMIERA BIA. 9010 300ML	300	Bianco RAL9010

Silicone polimero ibrido EVOLUTION Universal 625



- Sigillante polimero monocomponente a base ibrida ad alto modulo.
- Versatile e super performante, specifico per giunti di dilatazione a pavimento pedonabili e carrabili. Oltre a giunti in verticale in prefabbricati, pareti esterne e rivestimenti.
- Idoneo per la sigillatura di tetti e grondaie metalliche, parapetti e balconi, incollaggio di specchi.
- Verniciabile.
- Elevata flessibilità.
- Eccellente resistenza agli agenti atmosferici.
- Aderisce alle superfici bagnate.

Codice	Descrizione	Contenuto ml	Colore
4110024750	625-SIG. POLIM. IBRIDO BIANCO 290ML	290	Bianco
4110024760	625-SIG. POLIM. IBRIDO GRIGIO 290ML	290	Grigio
4110024770	625-SIG. POLIM. IBRIDO T.MORO 290ML	290	Testa di moro
4110024780	625-SIG. POLIM. IBRIDO B. 9002 290ML	290	Bianco RAL9002
4110024790	625-SIG. POLIM. IBRIDO NERO 290ML	290	Nero
4110024800	625-SIG. POLIM. IBRIDO B.1013 290ML	290	Beige RAL1013
4110024810	625-SIG. POLIM. IBRIDO RAME 290ML	290	Rame

Silicone polimero ibrido EVOLUTION Flex 620



- Sigillante polimero monocomponente a base ibrida a basso modulo.
- Ideale per la sigillatura e l'incollaggio tra materiali diversi pareti esterne e giunti di rivestimento.
- Idoneo per la sigillatura di tetti e grondaie metalliche, parapetti e balconi, impermeabilizzazione di giunti tra mattoni, blocchi, muratura, legno, calcestruzzo, metallo, serramenti in alluminio, PVC e legno.
- Verniciabile.
- Elevata flessibilità.
- Elevata resistenza agli agenti atmosferici e ai raggi UV.

Codice	Descrizione	Contenuto ml	Colore
4110024820	620-SIGIL. INFISS/ FACCIATE GRIGIO	290	Grigio

Adesivo sigillante polimero ibrido EVOLUTION Fix 655



- Adesivo-sigillante polimero monocomponente a base ibrida multifunzione, resistente agli agenti atmosferici, all'invecchiamento e i raggi UV.
- Ottimo per incollaggi tenaci e resistenti consentendo allo stesso tempo un'alta elasticità.
- Indicato per lavorazioni nel settore nautico, automotive, nei trasporti su autobus, roulotte, camper, veicoli refrigerati, container, nella costruzione delle condotte d'aria e nell'edilizia per applicazioni su metalli nudi e verniciati, materiali compositi e muratura o pietre naturali.
- Elevata flessibilità.
- Elevata resistenza agli agenti atmosferici.
- Aderisce alle superfici umide, bagnate e in immersione.

Codice	Descrizione	Contenuto ml	Colore
4110024830	FIX 655-SIGILLANTE POLIMERO GRIGIO	290	Grigio
4110024840	FIX 655-SIGILLANTE POLIMERO NERO	290	Nero
4110024850	FIX 655-SIGILLANTE POLIMERO BIANCO	290	Bianco

Sigillante acrilico PIGARAPID 190



CE



- Sigillante acrilico monocomponente per applicazioni rapide all'interno e all'esterno.
- Ideale per il raccordo/sigillatura del cartongesso.
- Aderisce ai più comuni materiali da costruzione, metalli verniciati, alluminio e materiali plastici.
- Ottima resistenza ai raggi UV, alle intemperie, alle alte e basse temperature.
- Elastico e flessibile.
- Verniciabile già dopo 15 minuti.

Codice	Descrizione	Contenuto ml	Colore
4110024870	190-SIG. ACRILICO RAPIDO BIANCO300ML	300	Bianco

Sigillante acetico per alte temperature SILCOFLEX 587

RESISTE FINO A
300°C

- Sigillante silicone monocomponente a reticolazione acetica.
- Adesione e resistenza alle alte temperature fino a 300°C.
- Ideale per la sigillatura di giunti di connessione o di espansione esposti a temperature elevate.
- Sigillatura di giunti nella costruzione di forni e camini e sigillatura di canne fumarie e connessioni di caldaie.
- Adatto anche per sigillature di testate, calotte, flange e tubazioni di motori a scoppia.

Codice	Descrizione	Contenuto ml	Colore
4110024880	587 SIGIL. ALTE TEMPERATURE ROSSO	300	Rosso
4110024890	587 SIGIL. ALTE TEMPERATURE NERO	300	Nero

Mastice refrattario per alte temperature FUOCO 1500

RESISTE FINO A
1500°C

- Mastice sigillante a base di silicati per applicazioni ad alta temperatura.
- Ideale per riempimento e isolamento di crepe a diretto contatto con il fuoco fino a 1500°C.
- Utilizzato per opere di isolamento e sigillatura che richiedono resistenza al calore in camini, forni, caminetti, barbecue e stufe.
- Aderisce ad alluminio, ferro, acciaio, pietra naturale, mattoni.

Codice	Descrizione	Contenuto ml	Colore
4110024900	FUOCO 1500 - SIGILLANTE REFRAATTARIO	580	Grigio scuro

Sigillante acrilico resistente al fuoco ACRILFUOCO 240

Resistenza al fuoco
EI 240

CE



- Sigillante monocomponente acrilico per la sigillatura di giunti con requisiti di resistenza al fuoco.
- Adatto per sigillature interne ed esterne.
- Aderisce ad una vasta gamma di supporti (anche bagnati) come calcestruzzo, cemento, intonaco, muratura, legno, ecc.
- Classificazione di resistenza al fuoco: EI 240.
- Utilizzato per la sigillatura di giunti, porte tagliafuoco, tubature e condutture all'interno di compartimentazioni antincendio.

Codice	Descrizione	Contenuto ml	Colore
4110024910	240-SIGIL. ALTE TEMPERATURE EI240	300	Grigio

Alcool isopropilico



- Solvente ad alto potere sgrassante.
- Pulisce e rimuove dalle superfici qualsiasi tipo di sporco, aloni e impronte, evaporando rapidamente senza lasciare residui.
- Utilizzato per la pulizia di schede elettroniche, cellulari, mouse, tastiere, computer e dispositivi elettronici come CD e nastri magnetici.
- Ideale per utilizzo in carrozzeria per la pulizia delle superfici durante le attività di tiraboli.
- Applicabile con panno tnt ns. art 446 00 09820-4318.

Codice	Descrizione	Cont. Lt
4110024940	ALCOOL ISOPROPILICO 1LT	1

Tenditori a 2 occhi zincati

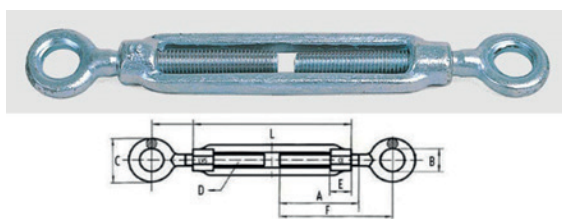

Codice	D mm	B mm	L mm	Carico di lavoro Kg
5010000100	M6	11	90	150
5010000200	M8	11	110	300
5010000300	M10	14	125	470
5010000400	M12	16	140	690
5010000450	M14	18	170	825
5010000500	M16	23,5	190	1250
5010000550	M18	25	200	1650
5010000600	M20	26	220	2000
5010000700	M24	28	260	3000
5010000800	M30	31	310	4250

Tenditori ad occhio e gancio zincati

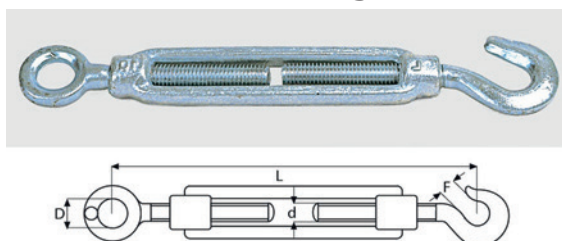

Codice	D mm	B mm	G (mm)	L mm	Carico di lavoro Kg
5020000100	M8	11	10	110	90
5020000200	M10	14	12	125	130
5020000300	M12	16	15	140	190
5020000350	M14	18	17	170	210
5020000400	M16	23,525	19	190	340
5020000450	M18	25	20	200	425
5020000500	M20	26	20	220	625

Dadi esagonali alti zincati bianchi

- Materiale acciaio classe 6S.
- Finitura zincata bianca.
- UNI 5587.

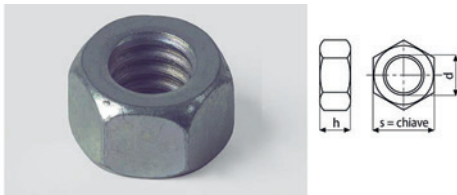

Codice	Desc.	s chiave	FIL. XL.	h
2080000320	M6X1	10	6X6	6
2080000600	M8X1.25	13	8X8	8
2080000840	M10X1.5	17	10X10	10
2080001050	M12X1.75	19	12X12	12
2080001120	M14x2	22	14x14	14
2080001242	M16x2	24	16x16	16
2080001243	M18x2,5	27	18x18	18
2080001287	M20x2,5	30	20x20	20
2080001295	M22x2,5	32	22x22	22
2080001310	M24x3	36	24x24	24

Rondelle di sicurezza Contact



- Rondelle coniche Contact progettate per creare un precarico elastico in una connessione bullonata in modo da ridurne notevolmente il rischio di svitamento.
- La combinazione della geometria conica e delle nervature radiali presenti sulla superficie superiore della rondella forniscono un'elevata resistenza all'allentamento della connessione evitando danni alla superficie di appoggio.
- Realizzate in acciaio C60, rispondenti alle normative NF E 25.511 M (medio) ed L (largo).

Codice	Desc.	Normativa
275CT00050	3x8	NF E 25.511 M
275CT00100	3X10	NF E 25.511 L
275CT00150	4X10	NF E 25.511 M
275CT00200	4x14	NF E 25.511 L
275CT00250	5X12	NF E 25.511 M
275CT00300	5X16	NF E 25.511 L
275CT00350	6X14	NF E 25.511 M
275CT00400	6X18	NF E 25.511 L
275CT00450	8X18	NF E 25.511 M
275CT00500	8X22	NF E 25.511 L
275CT00550	10X22	NF E 25.511 M
275CT00600	10X27	NF E 25.511 L
275CT00650	12X27	NF E 25.511 M
275CT00700	12X32	NF E 25.511 L
275CT00750	14X30	NF E 25.511 M
275CT00800	16X32	NF E 25.511 M

2

Viti testa bombata con esagono incassato DIN 7380

- Classe di resistenza 10.9.
- Filettatura metrica DIN 7380.

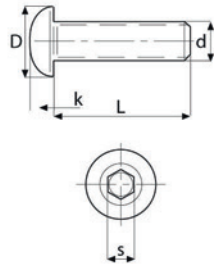

d	M 4x0,7	M 5x0,8	M 6x1	M 8x1,25	M 10x1,5	M 12x1,75
D max	7,6	9,5	10,5	14	17,5	21
k max	2,2	2,75	3,3	4,4	5,5	6,6
s=chiave	2,5	3	4	5	6	8

Codice	Tipo materiale	Misure disponibili
Fam.134ZN	ACCIAIO ZINCATO BIANCO	Vedi listino
Fam.134A2	ACCIAIO INOX A2	Vedi listino

Viti autoforanti testa svasata piana croce Premium

- UNI 8119.
- Impronta PH, Testa Svasata Piana
- La linea Premium garantisce una qualità nettamente superiore, specifica per l'avvitamento diretto su lamiere e laminati metallici senza preforo.
- Punta autoperforante DRILLEX® permette di forare spessori fino a 5 mm, filettando e avvitando consecutivamente
- Trattamento Termico di Carbonitrurazione, conferisce alla vite superficie durissima in grado di resistere all'attrito e cuore tenace ed elastico, in grado di evitare la rottura in fase di serraggio.
- Trattamento Galvanico, protegge la vite contro ruggine e corrosione.
- Trattate con prodotti della vigente normativa RoHS, conforme al grado 3 della norma EN1670.
- Marcatura CE

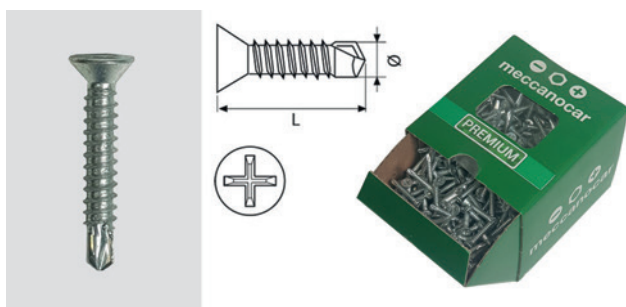

Viti autoforanti testa cilindrica croce Premium

- UNI 8118.
- Impronta PH, Testa Cilindrica
- La linea Premium garantisce una qualità nettamente superiore, specifica per l'avvitamento diretto su lamiere e laminati metallici senza preforo.
- Punta autoperforante DRILLEX® permette di forare spessori fino a 5 mm, filettando e avvitando consecutivamente
- Trattamento Termico di Carbonitrurazione, conferisce alla vite superficie durissima in grado di resistere all'attrito e cuore tenace ed elastico, in grado di evitare la rottura in fase di serraggio.
- Trattamento Galvanico, protegge la vite contro ruggine e corrosione.
- Trattate con prodotti della vigente normativa RoHS, conforme al grado 3 della norma EN1670.
- Marcatura CE

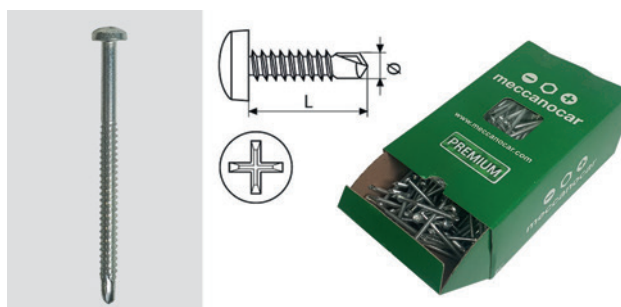

Codice	Desc.	Finitura	Filetto
2340010500	3,5x13 Premium	Zincato bianco	Totale
2340010510	3,5x16 Premium	Zincato bianco	Totale
2340010520	3,5x19 Premium	Zincato bianco	Totale
2340010530	3,5x25 Premium	Zincato bianco	Totale
2340010540	3,5x32 Premium	Zincato bianco	Totale
2340010550	3,5x38 Premium	Zincato bianco	Totale
2340010560	3,9x13 Premium	Zincato bianco	Totale
2340010570	3,9x16 Premium	Zincato bianco	Totale
2340010580	3,9x19 Premium	Zincato bianco	Totale
2340010590	3,9x25 Premium	Zincato bianco	Totale
2340010600	3,9x32 Premium	Zincato bianco	Totale
2340010610	3,9x38 Premium	Zincato bianco	Totale
2340010620	3,9x45 Premium	Zincato bianco	Totale
2340010630	3,9x50 Premium	Zincato bianco	Totale
2340010640	4,2x16 Premium	Zincato bianco	Totale
2340010650	4,2x19 Premium	Zincato bianco	Totale
2340010660	4,2x25 Premium	Zincato bianco	Totale
2340010670	4,2x32 Premium	Zincato bianco	Totale
2340010680	4,2x38 Premium	Zincato bianco	Totale
2340010690	4,8x19 Premium	Zincato bianco	Totale
2340010700	4,8x25 Premium	Zincato bianco	Totale
2340010710	4,8x32 Premium	Zincato bianco	Totale
2340010720	4,8x38 Premium	Zincato bianco	Totale
2340010730	4,8x45 Premium	Zincato bianco	Totale
2340010740	4,8x50 Premium	Zincato bianco	Totale
2340010750	4,8x60 Premium	Zincato bianco	Parziale - 50 mm
2340010760	4,8x70 Premium	Zincato bianco	Parziale - 50 mm
2340010770	4,8x80 Premium	Zincato bianco	Parziale - 50 mm

Codice	Desc.	Finitura	Filetto
2330010010	3,5x9,5 Premium	Zincato bianco	Totale
2330010020	3,5x13 Premium	Zincato bianco	Totale
2330010030	3,5x16 Premium	Zincato bianco	Totale
2330010040	3,5x19 Premium	Zincato bianco	Totale
2330010050	3,5x25 Premium	Zincato bianco	Totale
2330010060	3,5x32 Premium	Zincato bianco	Totale
2330010070	3,9x13 Premium	Zincato bianco	Totale
2330010080	3,9x16 Premium	Zincato bianco	Totale
2330010090	3,9x19 Premium	Zincato bianco	Totale
2330010100	3,9x25 Premium	Zincato bianco	Totale
2330010110	3,9x32 Premium	Zincato bianco	Totale
2330010120	3,9x38 Premium	Zincato bianco	Totale
2330010130	4,2x13 Premium	Zincato bianco	Totale
2330010140	4,2x16 Premium	Zincato bianco	Totale
2330010150	4,2x19 Premium	Zincato bianco	Totale
2330010160	4,2x25 Premium	Zincato bianco	Totale
2330010170	4,2x32 Premium	Zincato bianco	Totale
2330010180	4,2x38 Premium	Zincato bianco	Totale
2330010190	4,8x16 Premium	Zincato bianco	Totale
2330010200	4,8x19 Premium	Zincato bianco	Totale
2330010210	4,8x25 Premium	Zincato bianco	Totale
2330010220	4,8x32 Premium	Zincato bianco	Totale
2330010230	4,8x38 Premium	Zincato bianco	Totale
2330010240	4,8x45 Premium	Zincato bianco	Totale
2330010250	4,8x50 Premium	Zincato bianco	Totale
2330010260	4,8x60 Premium	Zincato bianco	Parziale - 50 mm
2330010270	4,8x70 Premium	Zincato bianco	Parziale - 50 mm
2330010280	4,8x80 Premium	Zincato bianco	Parziale - 50 mm

2

Viti autoforanti testa esagonale Premium

- UNI 8117.
- Impronta esagonale, testa esagonale con collare, sottotesta liscio
- La linea Premium garantisce una qualità nettamente superiore, specifica per l'avvitamento diretto su lamiere e laminati metallici senza preforo.
- Punta autop perforante DRILLEX® permette di forare spessori fino a 5 mm, filettando e avvitando consecutivamente
- Trattamento Termico di Carbonitrurazione, conferisce alla vite superficie durissima in grado di resistere all'attrito e cuore tenace ed elastico, in grado di evitare la rottura in fase di serraggio.
- Trattamento Galvanico, protegge la vite contro ruggine e corrosione.
- Trattate con prodotti della vigente normativa RoHS, conforme al grado 3 della norma EN1670.
- Marcatura CE

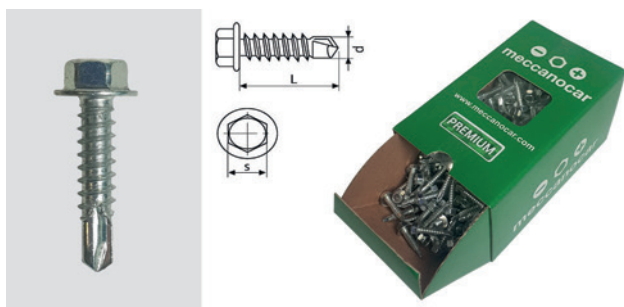

Codice	Desc.	Finitura	Filetto
2400010000	4,2x13 Premium	Zincato bianco	Totale
2400010010	4,2x16 Premium	Zincato bianco	Totale
2400010020	4,2x19 Premium	Zincato bianco	Totale
2400010030	4,2x25 Premium	Zincato bianco	Totale
2400010040	4,8x16 Premium	Zincato bianco	Totale
2400010050	4,8x19 Premium	Zincato bianco	Totale
2400010060	4,8x25 Premium	Zincato bianco	Totale
2400010070	4,8x32 Premium	Zincato Bianco	Totale
2400010080	4,8x38 Premium	Zincato bianco	Totale
2400010090	5,5x19 Premium	Zincato bianco	Totale
2400010100	5,5x25 Premium	Zincato bianco	Totale
2400010110	5,5x32 Premium	Zincato bianco	Totale
2400010120	5,5x38 Premium	Zincato bianco	Totale
2400010130	5,5x45 Premium	Zincato bianco	Totale
2400010140	5,5x50 Premium	Zincato bianco	Totale

Kit filetti multidiametro

- Kit completo per riparazioni, indispensabile per interventi di manutenzione in stabilimenti, garage, officine etc.. Per ripristinare qualsiasi maschiatura eseguita in modo scorretto, con scarsa tenuta, deteriorata etc..



Codice	Desc.	Diametri
4230000360	9132	M6X100 - M8X125 - M10X150 - M12X175

Parti di ricambio / Contenuto	
Articolo	Q.tà
Punta 6,3	1
Punta 8,40	1
Punta 10,50	1
Punta 12,50	1
Maschio M6x100	1
Maschio M8x125	1
Maschio M10x150	1
Maschio M12x175	1
Posatori	2
Testine	3
Filetti M6X100	20
Filetti M8x125	15
Filetti M10x150	10
Filetti M12x175	10

2

Viti T.P.S. con esagono incassato

- UNI 5933.
- DIN 7991-A.
- Filettatura metrica ISO.
- Classe di resistenza 10.9.

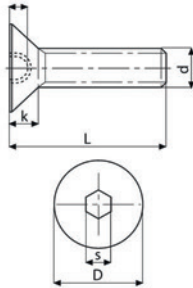

d	3x0,5	4x0,7	5x0,9	6x1	8x1,25	10x1,5	12x1,75	14x2	16x2	18x2,5	20x2,5
D	6	8	10	12	16	20	24	27	30	33	36
k	1,7	2,3	2,8	3,3	4,4	5,5	6,5	7	7,5	8	8,5
s=chiave	2	2,5	3	4	5	6	8	10	10	12	12

Codice	Tipo materiale	Misure disponibili
Fam.13700	ACCIAIO BRUNITO	Vedi listino
Fam.137A2	ACCIAIO INOX A2	Vedi listino
Fam.137A4	ACCIAIO INOX A4	Vedi listino
Fam.137ZN	ACCIAIO ZINCATO BIANCO	Vedi listino

Viti autofilettanti testa svasata piana croce

- UNI 6955.
- DIN 7982.



DIAMETRO	2.2	2.9	3.5-3.9-4.2-4.8	5.5-6.3
IMPRONTA PH	1	1	2	3

Codice	Materiale	Misure disponibili
Fam.16100	ACCIAIO INOX A2-AISI 304	Vedi listino
Fam.161A4	ACCIAIO INOX A4-AISI 316	Vedi listino
Fam.16400	ACCIAIO ZINCATO BIANCO	Vedi listino
Fam.164ZN	ACCIAIO ZINCATO NERO	Vedi listino

2

Viti per truciolare autofilettanti testa piana svasata

- UNI 3740/6A.
- Testa rinforzata per la trasmissione di alte coppie.
- L'elevata profondità del filetto aumenta la resistenza del fissaggio di circa il 30% rispetto alle viti comuni.
- Per le misure consultare il listino.
- Filetto parziale anche nelle misure piccole nella famiglia 219 00 e 219 BR
- Impronta PZ



Codice	Materiale	Misure disponibili
Fam.21900	Acciaio C15 zincato bianco	Vedi listino
Fam.219A2	Acciaio inox A2	Vedi listino da 219A200100 a 219A200900
Fam.219BR	Acciaio C15 bronzato	Vedi listino
Fam.219TR	Acciaio C15 zincato giallo (tropicalizzato)	Vedi listino

Viti per truciolare autofilettanti TPS INOX A2 e A4

- UNI 3740/6A filetto totale
- Testa rinforzata per la trasmissione di alte coppie.
- L'elevata profondità del filetto aumenta la resistenza del fissaggio di circa il 30% rispetto alle viti comuni.
- Per le misure consultare il listino.
- Impronta esalobata TORX

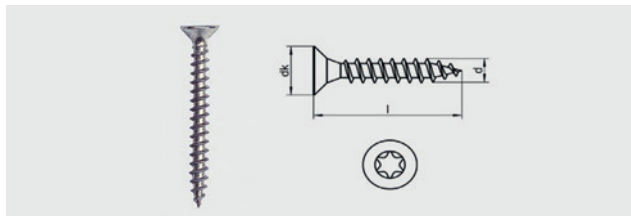

dk	6	7	8	9	10	12
[tx]	TX 10	TX 10	TX 20	TX 20	TX 25	TX 25
l/d	3	3,5	4	4,5	5	6

Codice	Materiale	Misure disponibili
Fam.219A2	Acciaio Inox A2	Vedi listino da 219A201000 in poi
Fam.219A4	Acciaio Inox A4	Vedi listino

Anelli di arresto esterni in acciaio inox A2

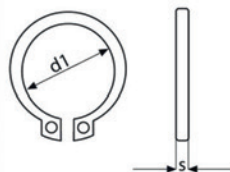

- Anelli d'arresto radiali in acciaio per molle, temperato e rinvenuto.
- Trattati con brunitura antiossidante.
- DIN 471 UNI 7435.

Codice	Descrizione
262A200700	8-ANELLO SEEGER EST.INOX A2
262A200800	9-ANELLO SEEGER EST.INOX A2
262A200900	10-ANELLO SEEGER EST.INOX A2
262A201000	12-ANELLO SEEGER EST.INOX A2
262A201100	14-ANELLO SEEGER EST.INOX A2
262A201200	15-ANELLO SEEGER EST.INOX A2
262A201300	16-ANELLO SEEGER EST.INOX A2
262A201400	18-ANELLO SEEGER EST.INOX A2
262A201700	20-ANELLO SEEGER EST.INOX A2
262A201800	22-ANELLO SEEGER EST.INOX A2
262A201900	24-ANELLO SEEGER EST.INOX A2
262A202000	26-ANELLO SEEGER EST.INOX A2
262A202100	28-ANELLO SEEGER EST.INOX A2
262A202200	32-ANELLO SEEGER EST.INOX A2
262A202300	42-ANELLO SEEGER EST.INOX A2
262A202400	50-ANELLO SEEGER EST.INOX A2

2

Viti testa cilindrica con esagono incassato 10.9 UNI 5931 DIN 912 ISO 4762

- UNI 5931 DIN 912 ISO 4762
- Classe di resistenza 10.9 ACCIAIO ZINCATO BIANCO
- Filettatura metrica ISO.
- Passo grosso - MA.
- Misure: vedi listino

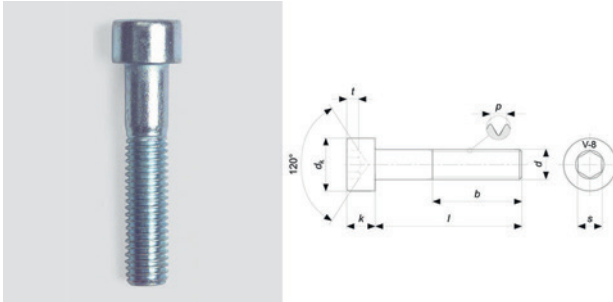

d	M3 [®]	M4 [®]	M5	M6	M8	M10	M12	M14	M16	M18	M20
p	0,5	0,7	0,8	1	1,25	1,5	1,75	2	2	2,5	2,5
dk max	5,5	7	8,5	10	13	16	18	21	24	27	30
k max	3	4	5	6	8	10	12	14	16	18	20
s	2,5	3	4	5	6	8	10	12	14	14	17
t min	1,3	2	2,5	3	4	5	6	7	8	9	10
b	18	20	22	24	28	32	36	40	44	48	52

Codice	Tipo materiale	Misure disponibili
Fam.139AR	Acciaio Zincato Bianco 10.9	Vedi listino

Rondelle grembialina

- Per viti T.E.
- UNI 6593.



Codice	Tipo	Misure disponibili
Fam.24800	Acciaio zincato giallo	Vedi listino
Fam.248ZN	Acciaio zincato bianco	Vedi listino
Fam.248A2	Acciaio inox A2 AISI 304	Vedi listino
Fam.248A4	Acciaio inox A4 AISI 316	Vedi listino

2

Kit Tappi coppa olio



- Kit di tappi per le riparazioni di filettature della coppa olio in caso di danneggiamento.
- Permettono, una volta riparata la filettatura originale, di ripristinare la tenuta della coppa olio.
- **Contenuto:**
 - N°3 filetti 13x1,5 esagono 17mm
 - N°3 filetti 15x1,5 esagono 19mm
 - N°3 filetti 17x1,5 esagono femmina 8mm
 - N°3 filetti 20x1,5 esagono femmina 10mm

Codice	Desc.
1900005040	71

Dadi Flangiati Zigrinati A2

- Acciaio inox A2
- DIN 6923
- Sottotesta zigrinato



Codice	d	Chiave S	Materiale
2930057400	M3x0,5	5,5	A2
2930057405	M4x0,7	7	A2
2930057410	M5x0,8	8	A2
2930057415	M6x1,0	10	A2
2930057420	M8x1,25	13	A2
2930057425	M10x1,5	15	A2
2930057430	M12x1,75	18	A2
2930057435	M16x2,0	24	A2

Viti autoforanti testa esagonale Premium

- UNI 8117.
- Impronta esagonale, testa esagonale con collare, sottotesta liscio
- La linea Premium garantisce una qualità nettamente superiore, specifica per l'avvitamento diretto su lamiere e laminati metallici senza preforo.
- Punta autopforante DRILLEX® permette di forare spessori fino a 5 mm, filettando e avvitando consecutivamente
- Trattamento Termico di Carbonitrurazione, conferisce alla vite superficie durissima in grado di resistere all'attrito e cuore tenace ed elastico, in grado di evitare la rottura in fase di serraggio.
- Trattamento Galvanico, protegge la vite contro ruggine e corrosione.
- Trattate con prodotti della vigente normativa RoHS, conforme al grado 3 della norma EN1670.
- Marcatura CE
- * Il diametro 6,3 è specifico per fissaggi su ferro di lamiere di copertura e facciate metalliche prefabbricate. Sono dotate di filetto autofilettante con scanalature automaschianti.

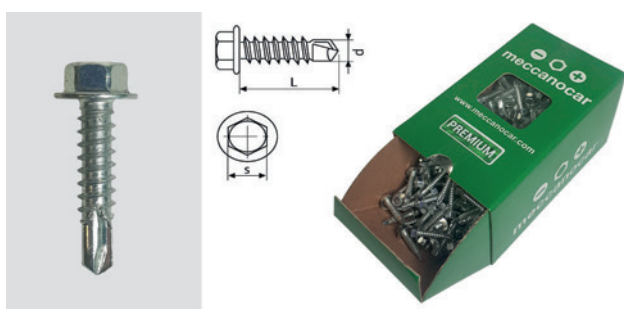

2400010200	* 6,3x50 Premium	Zincato bianco	Totale	10
2400010210	* 6,3x60 Premium	Zincato Premium	Totale	10
2400010220	* 6,3x70 Premium	Zincato bianco	60	10
2400010230	* 6,3x80 Premium	Zincato bianco	60	10
2400010240	* 6,3x90 Premium	Zincato bianco	60	10
2400010250	* 6,3x100 Premium	Zincato bianco	60	10
2400010260	* 6,3x110 Premium	Zincato bianco	60	10
2400010270	* 6,3x120 Premium	Zincato bianco	60	10
2400010280	* 6,3x130 Premium	Zincato bianco	60	10
2400010290	* 6,3x140 Premium	Zincato bianco	60	10
2400010300	* 6,3x150 Premium	Zincato bianco	60	10
2400010310	* 6,3x160 Premium	Zincato bianco	60	10
2400010320	* 6,3x180 Premium	Zincato bianco	60	10
2400010330	* 6,3x200 Premium	Zincato bianco	60	10

Codice	Desc.	Finitura	Filetto	Chiave
2400010000	4,2x13 Premium	Zincato bianco	Totale	7
2400010010	4,2x16 Premium	Zincato bianco	Totale	7
2400010020	4,2x19 Premium	Zincato bianco	Totale	7
2400010030	4,2x25 Premium	Zincate bianco	Totale	7
2400010040	4,8x16 Premium	Zincato bianco	Totale	8
2400010050	4,8x19 Premium	Zincato bianco	Totale	8
2400010060	4,8x25 Premium	Zincato bianco	Totale	8
2400010070	4,8x32 Premium	Zincato Bianco	Totale	8
2400010080	4,8x38 Premium	Zincato bianco	Totale	8
2400010090	5,5x19 Premium	Zincato bianco	Totale	8
2400010100	5,5x25 Premium	Zincato bianco	Totale	8
2400010110	5,5x32 Premium	Zincato bianco	Totale	8
2400010120	5,5x38 Premium	Zincato bianco	Totale	8
2400010130	5,5x45 Premium	Zincato bianco	Totale	8
2400010140	5,5x50 Premium	Zincato bianco	Totale	8
2400010150	* 6,3x20 Premium	Zincato bianco	Totale	10
2400010160	* 6,3x25 Premium	Zincato bianco	Totale	10
2400010170	* 6,3x30 Premium	Zincato bianco	Totale	10
2400010180	* 6,3x35 Premium	Zincato bianco	Totale	10
2400010190	*6,3x40 Premium	Zincato bianco	Totale	10

Rivettatrice a batteria per inserti filettati M10 18V 2x4Ah



- Rivettatrice a batteria per inserti filettati con regolazione della forza di inserimento per dadi per rivetti ciechi fino a M10 in alluminio, M8 in acciaio, M6 in acciaio inox
- Avvitatura automatica del dado per rivetti prima dell'inserimento
- Funzione autoreverse salva-tempo: il meccanismo di trazione torna in posizione iniziale dopo l'inserimento e il dado viene svitato dalla spina filettata
- Semplice preimpostazione della forza di inserimento sul display LED per lavorare proteggendo il materiale e le filettature
- Luce LED attivabile al momento dell'inserimento o continua (max. 10 minuti)
- Fornita con 2 batterie, caricabatterie, valigetta in materiale plastico

Codice	Desc.
4250100860	NMP18LTXBL

Parti di ricambio / Contenuto	
Codice	Descrizione
417RC20310	1503-SPINA FIL.M8 PER NMP18LTX
417RC20320	1504-SPINA FIL.M10 PER NMP18LTX
417RC20330	1505-BOCCOLA M8 PER NMP18LTX
417RC20340	1506-BOCCOLA M10 PER NMP18LTX
417RC20350	1507-SPINA FIL.M3 PER NMP18LTX
417RC20360	1508-BOCCOLA M8 PER NMP18LTX
417RC19460	1431-CARICAB.METABO ASC145
417RC19440	1429-BATTERIA LI-ION 18V 4,0AH

Rivettatrice a batteria per inserti filettati M10 18V



- Stesse caratteristiche del cod. 4250100860 ma senza batterie ne caricabatterie, dotata di valigia in materiale plastico

Codice	Desc.
4250100870	NMP18LTXBL

Parti di ricambio / Contenuto	
Codice	Descrizione
417RC20310	1503-SPINA FIL.M8 PER NMP18LTX
417RC20320	1504-SPINA FIL.M10 PER NMP18LTX
417RC20330	1505-BOCCOLA M8 PER NMP18LTX
417RC20340	1506-BOCCOLA M10 PER NMP18LTX
417RC20350	1507-SPINA FIL.M3 PER NMP18LTX
417RC20360	1508-BOCCOLA M8 PER NMP18LTX

2

Viti testa svasata piana a taglio in ottone

- UNI: 6109
- Tipo di materiale: Ottone

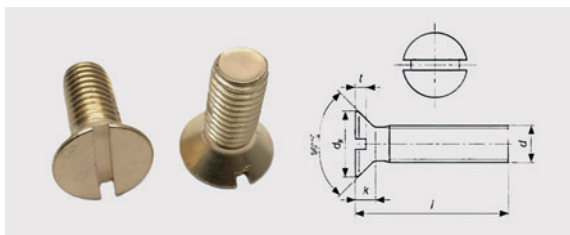

Codice	Desc. dxL	Tipo
120OT00035	2x8	Ottone
120OT00040	2x10	Ottone
120OT00045	2x12	Ottone
120OT00055	3x8	Ottone
120OT00060	3x10	Ottone
120OT00065	3x12	Ottone
120OT00075	3x16	Ottone
120OT00100	4x10	Ottone
120OT00200	4x16	Ottone
120OT00250	4x20	Ottone
120OT00300	4x25	Ottone
120OT00400	4x30	Ottone
120OT00500	4x35	Ottone
120OT00800	5x10	Ottone
120OT00890	5x16	Ottone
120OT00900	5x20	Ottone
120OT01000	5x25	Ottone

Viti autofilettante acciaio Inox A2 con rondella a tenuta stagna

- Viti autofilettanti ideali per l'installazione di grondaie e scossaline in rame.
- Corpo in acciaio inox A2.
- Rondella grande con gommino di tenuta vulcanizzato che permette la tenuta stagna evitando le infiltrazioni d'acqua nei supporti.
- *Rondella con guarnizione vulcanizzata \varnothing 20 mm.



Codice	Desc. Misure	Impronta	Finitura
155CU00400	4,5x45	PZ	Inox ramata
155CU01000	4,5x45	TX	Inox ramata
155CU01010	4,5x45	TX	Inox verniciato RAL7016
155CU01020	4,5x45	TX	Inox verniciato RAL8017
155CU01030	4,5x45	TX	Inox verniciato RAL9002

Rondelle Nord Lock

- Nord-Lock ha creato l'originale tecnologia di fissaggio a cunei che blocca le giunzioni bullonate, anche se esposte a forti vibrazioni e carichi dinamici. Grazie al cuneo creato sotto la testa della vite e il dado, l'allentamento involontario delle rondelle è impossibile.
- Materiale acciaio
- EN 1.7182



Codice	Desc.	d	D	Spessore (S)
245NL00600	NL5	5,4	9,0	1,8
245NL00800	NL6	6,5	10,8	1,8
245NL01200	NL8	8,7	13,5	2,5
245NL01600	NL10	10,7	16,6	2,5
245NL01900	NL12	13,0	19,5	2,5
245NL02300	NL14	15,0	23,0	3,4
245NL02500	NL16	17,0	25,4	3,4
245NL02700	NL18	19,5	29,0	3,4
245NL03100	NL20	21,4	30,7	3,4

Tappo coppa olio Alfa Romeo

- Tappo coppa olio/ingranaggio in metallo
- Rondella abbinabile: 2540000360
- OEM:60573441



Codice	Desc.	Misura
1900004740	79	M22X1,5X14 ch 12

Tappo coppa olio BMW

- Tappo coppa olio in metallo
- Rondella abbinabile :2540000140
- OEM: 11137568309 / 11131742994



Codice	Desc.	Misura
1900004720	77	M12X1,5X10,5 ch 6/17

Tappo coppa olio BMW

- Tappo coppa olio in metallo
- Rondella abbinabile :2540000140
- OEM: 11137535106



Codice	Desc.	Misura
1900004730	78	M12X1,5X16 ch 17

Tappo coppa olio BMW-Mercedes

- Tappo coppa olio/ingranaggio in metallo
- Rondella inclusa
- OEM: A0019901117



Codice	Desc.	Misura
1900004750	80	M8X1X7,5 ch 4

Tappo coppa olio BMW

- Tappo coppa olio in plastica
- Anello di tenuta incluso
- OEM: 28107842383/7842383



Codice	Desc.	Misura
1900004790	84	M24x1,5 ch10

Tappo coppa olio BMW-Mercedes

- Tappo coppa olio in metallo
- Rondella abbinabile: 2540000140-2540000300
- OEM:BMW 07119903199
- OEM: Mercedes A1239970430 / A0029973430 / N000910012000



Codice	Desc.	Misura
1900004670	72	M12X1,5X12 ch 13

Tappo coppa olio BMW-Mercedes

- Tappo coppa olio in metallo
- Rondella abbinabile: 2540000350
- OEM:BMW 07119904351/07119904550/07119910368/07119919113
- OEM: Mercedes N000908012009/ A0009906508/N000908012003



Codice	Desc.	Misura
1900004690	74	M12X1,5 ch 6

Tappo coppa olio Opel

- Tappo coppa olio in metallo
- Rondella abbinabile: 2540000380
- OEM:55577568 / 0652254



Codice	Desc.	Misura
1900004770	82	M12X1,75x18 ch 15

Tappo coppa olio Opel

- Tappo coppa olio in plastica
- Anello di tenuta incluso
- OEM:55512789



Codice	Desc.
1900004780	83

2

Tappo coppa olio marchi vari

- Tappo coppa olio in metallo
- Rondella abbinabile: 2540000330, 2540000340
- OEM: Mercedes 01V409057/2RD115433E/N0160241/N0160243/WHT006424
- OEM: Audi 01V409057/2RD115433E/N0160241/N0160243
- OEM: Skoda N0160243/N0160241/01V409057
- OEM: Seat 2RD115433E/N0160241/N0160243
- OEM: BMW 1215485/1219277/1219635/1421387/24111215485/24111219277/24111219635/24111421387
- OEM: Land Rover STC4098
- OEM: Mercedes Benz N000000000884



Codice	Desc.	Misura
1900004680	73	M10X1 ch 5

Tappo coppa olio marchi vari

- Tappo coppa olio in metallo
- Rondella abbinabile :2540000320
- OEM: Volvo 30725798/8653808
- OEM: Ford 1250323 / 1681599 Neu
- OEM: Citroen Peugeot 031138



Codice	Desc.	Misura
1900004700	75	M14X1,25x12 ch 8

Tappo coppa olio marchi vari

- Tappo coppa olio in metallo
- Rondella abbinabile :2540000130
- OEM: Ford 1005305
- OEM: Cupra 113115193 / N90288901 / N90660601
- OEM: Seat 113115193 / N90288901 / N90660601
- OEM: Skoda 113115193 / N90288901 / N90660601
- OEM: Audi 113115193 / N90288901 / N90660601
- OEM: VW 113115193 / N90288901 / N90660601



Codice	Desc.	Misura
1900004710	76	M14X1,5x17,5 ch 19

Tappo coppa olio marchi vari

- Tappo coppa olio in metallo
- Rondella abbinabile: 2540000370
- OEM: Opel/Vauxall 0652250/652250
- OEM: Alfa Romeo 55184773
- O E M : F i a t 55184773/04892753AA/4892753AA



Codice	Desc.	Misura
1900004760	81	M12X1,25x14 ch 17

Kit completo ripara filetti tappi coppa olio

- Kit completo di tappi per le riparazioni di filettature della coppa olio in caso di danneggiamento
- Permettono, una volta riparata la filettatura originale, di ripristinare la tenuta della coppa olio
- **Contenuto:**
- N°1 maschio 13x1,5
- N°1 maschio 15x1,5
- N°1 maschio 17x1,5
- N°1 maschio 20x1,5
- N°5 filetti 13x1,5 esagono 17mm
- N°5 filetti 15x1,5 esagono 19mm
- N°5 filetti 17x1,5 esagono femmina 8mm
- N°5 filetti 20x1,5 esagono femmina 10mm



Codice	Desc.
1900005050	85

Kit monodiametro ripara filetti tappi coppa olio

- Kit monodiametro di tappi per le riparazioni di filettature della coppa olio in caso di danneggiamento
- Permettono, una volta riparata la filettatura originale, di ripristinare la tenuta della coppa olio



Codice	Desc. maschio ØxPasso	N° Rondelle	N° Tappi	Esagono mm	Esagono femmina mm
1900005055	13x1,5	12	6	17	-
1900005060	15x1,5	12	6	19	-
1900005065	17x1,5	12	6	-	8
1900005070	20x1,5	12	6	-	10

Rondella abbinabile

- Rondella abbinabile al tappo 1900004680
- OEM:A1402710060



Codice	Desc.	Materiale
2540000330	10x20x1	Rame

Rondella abbinabile

- Rondella abbinabile al tappo 1900004640
- OEM:102663450/071199633555



Codice	Desc.	Materiale
2540000360	22x27x1,5	Alluminio

Rondella abbinabile

- Rondella abbinabile al tappo 1900004680
- OEM:N007603010110



Codice	Desc.	Materiale
2540000340	10x13,5x1	Rame

Rondella abbinabile

- Rondella abbinabile al tappo 1900004764
- OEM:7119963132



Codice	Desc.	Materiale
2540000370	12x16x1,5	Rame

Rondella abbinabile

- Rondella abbinabile al tappo 1900004690
- OEM:N000000007504



Codice	Desc.	Materiale
2540000350	12x17x1,5	Rame stagnato

Rondella abbinabile

- Rondella abbinabile al tappo 1900004770

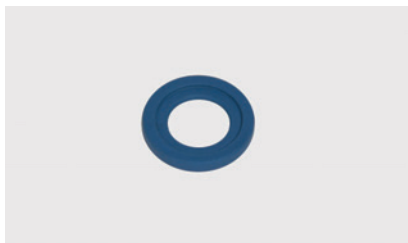

Codice	Desc.	Materiale
2540000380	11x19,2x2,7	NBR

2

Viti senza testa grano cava esagonale inox A2

- Vite senza testa (grano) cava esagonale in Inox A2, finitura grezza, passo grosso.
- Disponibile a Punta Piatta (PP) DIN 913 - UNI 5923 - ISO 4026 - dal codice 195A201500 al codice 195A202500 non compreso.
- Disponibile Con Punta (CP) DIN 914 - UNI 5927 - ISO 4027 - dal codice 195A202500 compreso e seguire.

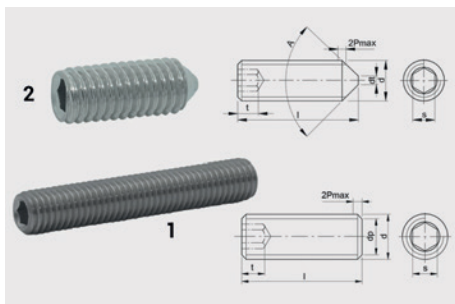

Codice	Descrizione	Misure disponibili	Foto
Fam.195A2-PP	GRANO CAVA ESAGONALE A2 PUNTA PIATTA (PP) DIN 913 UNI 5923	Vedi listino	1
Fam.195A2-CP	GRANO CAVA ESAGONALE A2 CON PUNTA (CP) DIN 914 UNI 5927	Vedi listino	2

Chiodi lisci in acciaio

- Chiodi in acciaio zincato/brunito con gambo a sezione tonda e punta tradizionale diamantata.
- Ideali per carpenteria edile e costruzioni in legno.
- Scatola da 2,5 kg.



Codice	Descrizione	Materiale	Misura mm
3810004200	CHIODI ACCIAIO BRUN 3,7X70MM 2,5 KG	Acciaio Brunito	3,7x70
3810004300	CHIODI ACCIAIO ZINC 3,7X70MM 2,5 KG	Acciaio zincato	3,7x70

2

Dadi esagonali autobloccanti alti

- Classe di resist.: 6S.
- Con anello in nylon inserito.
- UNI 7473.
- DIN 982.

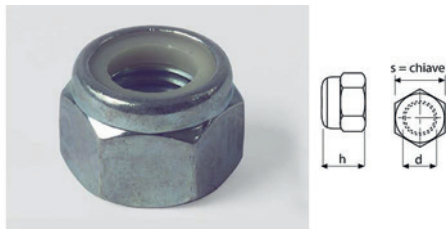

Codice	Tipo materiale	Misure disponibili
Fam.22700	Acciaio zincato bianco	Vedi listino
Fam.227A2	Acciaio inox A2 - AISI 304	Vedi listino
Fam.227A4	Acciaio inox A4 - AISI 316	Vedi listino

Assortimento rondelle parafiamma e accessori

- Assortimento completo di rondelle parafiamma e di tutti gli accessori per operare con gli iniettori presenti nei vari mezzi.
- Utile per garantire una tenuta stagna tra iniettore e componente, prevenendo perdite di gas o liquidi, specialmente ad alte temperature e pressioni.
- Totale 230 pezzi.
- Per la rimozione delle rondelle parafiamma si consiglia l'utilizzo dell'estrattore codice 4770011530.

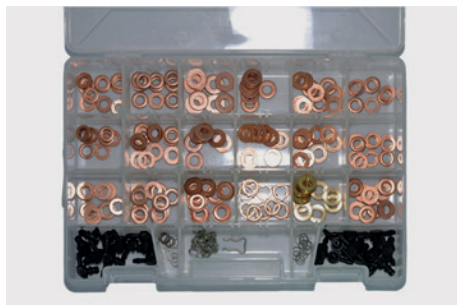

Codice	Descrizione
2760005500	ASS.RONDELLE E ACC.PARAFIAMMA 230PZ

Parti di ricambio / Contenuto			
Codice	Descrizione	Rif.	Contenuto kit
2760005505	7,3x13,6x2 RONDELLE PARAFIAMMA	FEP410601	10
2760005510	7,3X13,6X3- RONDELLE PARAFIAMMA	FEP410602	10
2760005515	7,5X16,5X2- RONDELLE PARAFIAMMA	FEP410603	10
2760005520	7,5X15,5X1- RONDELLE PARAFIAMMA	FEP410604	10
2760005525	7,5X15,5X1,5- RONDELLE PARAFIAMMA	FEP410605	10
2760005530	7,5X13,5X1,5- RONDELLE PARAFIAMMA	FEP410606	10
2760005535	7,5X13X1,5- RONDELLE PARAFIAMMA	FEP410607	10
2760005540	7,5X15X3- RONDELLE PARAFIAMMA	FEP410608	10
2760005545	7,5X15,5X1,5- RONDELLE PARAFIAMMA	FEP410609	10
2760005550	7X15X1,5-ROND. PARAF.CON GRADINO	FEP410616	10
2760005555	8X15X1,5-ROND. PARAF.CON GRADINO	FEP410617	10
2760005560	7,5X13X2,5-ROND. PARAF.CON TACCHE	FEP410615	10
2760005565	7,5X15X1,5-ROND. PARAF.CON TACCHE	FEP410614	10
2760005570	7,5X15X2-ROND. PARAF.CON TACCHE	FEP410613	10
2760005575	8X15,45X2-ROND. PARAF.CON GRADINO	FEP410612	10

Parti di ricambio / Contenuto			
Codice	Descrizione	Rif.	Contenuto kit
2760005580	3P-RONDELLE PARAFIAMMA	FEP410611	10
2760005585	7,5X16X3-BASE INIETTORE IN OTTONE	FEP410621	10
2760005590	7,5X15,5X2,5- RONDELLE PARAFIAMMA	FEP410610	10
2760005595	RACCORDO RECUPERA GASOLIO A L	FEP410018	10
2760005600	6X10X1- RONDELLE IN ACCIAIO	FEP410620	10
2760005605	MOLLETTA PER RACCORDI	FEP410623	10
2760005610	ANELLO PER BASE INIETTORE	FEP410622	10
2760005615	RACCORDO RECUPERA GASOLIO A T	FEP410019	10



Punta per boccole MEBUX

- Punta speciale per la preparazione del foro per le boccole MEBUX.



Codice	Misura
4660002150	M4x0,7
4660002155	M5x0,8
4660002160	M6x1
4660002165	M7x1
4660002170	M8x1,25
4660002175	M9x1,25
4660002180	M10x1/1,25/1,5
4660002185	M12x1,5
4660002190	M12x1,75
4660002195	M14x1,5
4660002200	M16x1,5
4660002205	M16x2
4660002210	M18x1,5

Svasatore per boccole MEBUX

- Svasatore speciale con guida.
- Utilizzato per la preparazione del foro per l'anello di tenuta delle boccole MEBUX.



Codice	Misura
4660002305	M4x0,7
4660002310	M5x0,8
4660002315	M6x1
4660002320	M7x1
4660002325	M8x1,25
4660002330	M9x1,25
4660002335	M10x1/1,25/1,5
4660002340	M11x1,25/1,5
4660002345	M12x1,25
4660002350	M12x1,5
4660002355	M12x1,75
4660002360	M14x1,25
4660002365	M14x1,5
4660002370	M16x1,25
4660002375	M16x2
4660002380	M18x1,5

Maschio per boccole MEBUX

- Attrezzo speciale per la maschiatura.
- Utilizzato per maschiare il foro di collocazione delle boccole MEBUX.



Codice	Misura
4660002385	M4x0,7
4660002390	M5x0,8
4660002395	M6x1
4660002400	M7x1
4660002405	M8x1,25
4660002410	M9x1,25
4660002415	M10x1
4660002420	M10x1,25
4660002425	M10x1,5
4660002430	M11x1,25
4660002435	M11x1,5
4660002440	M12x1,25
4660002445	M12x1,5
4660002450	M12x1,75
4660002455	M14x1,75
4660002460	M14x1,5
4660002465	M16x1,5
4660002470	M16x2
4660002475	M18x1,5

Posatore per boccole MEBUX

- Attrezzo speciale di posatura.
- Utilizzato per il posizionamento delle boccole MEBUX nei fori filettati.



Codice	Misura
4660002215	M4x0,7
4660002220	M5x0,8
4660002225	M6x1
4660002230	M7x1
4660002235	M8x1,25
4660002240	M9x1,25
4660002245	M10x1
4660002250	M10x1,25
4660002260	M11x1,5
4660002265	M12x1,25
4660002270	M12x1,5
4660002275	M12x1,75
4660002280	M14x1,25
4660002285	M14x1,5
4660002290	M16x1,5
4660002295	M16x2
4660002300	M18x1,5

Chiodi lisci in acciaio

- Chiodi in acciaio zincato/brunito con gambo a sezione tonda e punta tradizionale diamantata.
- Ideali per carpenteria edile e costruzioni in legno.
- Scatola da 2,5 kg.



Codice	Descrizione	Materiale	Misura mm
3810004180	CHIODI ACCIAIO BRUN 2,4X50MM 2,5 KG	Acciaio Brunito	2,4x50
3810004190	CHIODI ACCIAIO BRUN 2,7X60MM 2,5 KG	Acciaio Brunito	2,7x60
3810004200	CHIODI ACCIAIO BRUN 3,7X70MM 2,5 KG	Acciaio Brunito	3,7x70
3810004280	CHIODI ACCIAIO ZINC 2,4X50MM 2,5 KG	Acciaio Zincato	2,4x50
3810004290	CHIODI ACCIAIO ZINC 2,7X60MM 2,5 KG	Acciaio Zincato	2,7x60
3810004300	CHIODI ACCIAIO ZINC 3,7X70MM 2,5 KG	Acciaio zincato	3,7x70

2

Rivettatrice a batteria 18V - 5mm (6mm AL)

- Stesse caratteristiche del cod. 3950001000 ma senza batterie ne caricabatterie, dotato di valigia in materiale plastico.



Codice	Desc.
3950001002	NP18LTX

Tappo coppa olio VW-Audi

- Tappo coppa olio in metallo
- Rondella abbinabile :2540000390
- OEM: 059103193



Codice	Desc.	Misura
1900005100	89	M26X1,5x16 ch 17

Tappo coppa olio Audi-VW

- Tappo coppa olio in alluminio
- Anello di tenuta incluso
- OEM: WHT005623A/WHT005623B/WHT003697



Codice	Desc.	Misura
1900005500	102	M22x1,5x11

Tappo coppa olio Dacia-Renault

- Tappo coppa olio in metallo
- Rondella abbinabile 2540000310
- OEM: 7703075348



Codice	Desc.	Misura
1900005600	103	M16x1,5x17

Tappo coppa olio Ford

- Tappo coppa olio in Nylon
- Anello di tenuta incluso
- OEM: 2072363



Codice	Desc.
1900005300	100

Tappo coppa olio Subaru

- Tappo coppa olio in metallo
- Rondella abbinabile :2540000420
- OEM: 807020070 / 807020010 / 807020090



Codice	Desc.	Misura
1900005130	92	M20x1,5x14 ch 19

Tappo coppa olio Porsche

- Tappo coppa olio in metallo
- Rondella abbinabile :2540000420
- OEM: 807020070 / 807020010 / 807020090



Codice	Desc.	Misura
1900005140	93	M18x1,5x12 ch 19

Tappo coppa olio marchi vari

- Tappo coppa olio in metallo
- Rondella abbinabile: 2540000130
- OEM:Saab 4502142
- OEM:Daewoo 9275631
- OEM:Chevrolet 90409376
- OEM:Opel/Vauxall 0652475 / 90409376 / 09275631 / 0652491



Codice	Desc.	Misura
1900005090	88	M14x1,5x12 ch 19

Tappo coppa olio marchi vari

- Tappo coppa olio in metallo
- Rondella abbinabile :2540000400
- OEM:Audi N0160293 NEU / N0160292 ALT
- OEM: VW N0160293 NEU / N0160292 ALT
- OEM: Porsche N0160293 NEU / N0160292 ALT
- OEM: BMW 07119905428 NEU



Codice	Desc.	Misura
1900005110	90	M18x1,5x12

2

Tappo coppa olio marchi vari

- Tappo coppa olio in metallo
- Rondella abbinabile :2540000410
- OEM: Toyota 9034112032
- OEM: Peugeot 6822ER
- OEM: Citroen 6822ER



Codice	Desc.	Misura
1900005120	91	M12x1,25x22 ch 14

Tappo coppa olio marchi vari

- Tappo coppa olio in metallo
- Anello di tenuta incluso
- OEM: Audi N91180601
- OEM: Seat N91180601
- OEM: Skoda N91180601
- OEM: VW N91180601



Codice	Desc.	Misura
1900005160	95	M14x1,5x12

Tappo coppa olio marchi vari

- Tappo coppa olio in metallo
- Anello di tenuta incluso
- OEM: VW N90281802
- OEM: Audi N90281802
- OEM: Seat N90281802
- OEM: Skoda N90281802



Codice	Desc.	Misura
1900005190	98	M10x1x13

Tappo coppa olio marchi vari

- Tappo coppa olio in metallo
- Rondella abbinabile :2540000310
- OEM: Toyota SU00101087 / SU00101088
- OEM: Opel 3639460 / 03639460
- OEM: Ford 2120484/JX6Q6730AAS1
- OEM: Volvo 32255102/32255103
- OEM: Peugeot / Citroen 031134 / 031139
- OEM: BMW 11137546274 / 11137585928 / 7546274 / 7585928



Codice	Desc.	Misura
1900005150	94	M16x1,5x17

Tappo coppa olio marchi vari

- Tappo coppa olio in metallo
- Anello di tenuta incluso
- OEM: VW 01V409057 / 1V409057
- OEM: BMW 24117552349



Codice	Desc.	Misura
1900005170	96	M18x1,5

Tappo coppa olio marchi vari

- Tappo coppa olio in metallo
- Anello di tenuta incluso
- OEM: Audi N91167901/N91101402
- OEM: Cupra N91167901/N91101402
- OEM: Porsche N91167901/N91101402
- OEM: Seat N91167901/N91101402
- OEM: Skoda N91167901/N91101402
- OEM: VW N91167901/N91101402



Codice	Desc.	Misura
1900005200	99	M14x1,5x12

Tappo coppa olio marchi vari

- Tappo coppa olio in metallo
- Anello di tenuta incluso
- OEM: VW 018321377B/18321377B
- OEM: Audi 018321377B/18321377B
- OEM: Rolls-Royce 24117552351
- OEM: Skoda 018321377B/18321377B



Codice	Desc.	Misura
1900005180	97	M10x1

Tappo coppa olio marchi vari

- Tappo coppa olio in alluminio
- Anello di tenuta incluso
- OEM: Audi N90414203 / N90414201
- OEM: Seat N90414203 / N90414201
- OEM: Skoda N90414203 / N90414201
- OEM: VW N90414203 / N90414201



Codice	Desc.	Misura
1900005400	101	M10x1x13

Rondella abbinabile

- Rondella abbinabile al tappo 1900005100



Codice	Desc.	Misura	Materiale
2540000390	26x31x2		Rame

Rondella abbinabile

- Rondella abbinabile al tappo 1900005110



Codice	Desc.	Misura	Materiale
2540000400	18x22x1,5		Rame

Rondella abbinabile

- Rondella abbinabile al tappo 1900005120



Codice	Desc.	Misura	Materiale
2540000410	12x21x2		Alluminio

Rondella abbinabile

- Rondella abbinabile al tappo 1900005130



Codice	Desc.	Misura	Materiale
2540000420	20x26x2		Acciaio Zincato

Rondella abbinabile

- Rondella abbinabile al tappo 1900005140



Codice	Desc.	Misura	Materiale
2540000430	18x24x1,5		Alluminio

2

Filo per legatrice a batteria

- Filo in bobina per legatrice a batteria ns rif 4170050180



Codice	Descrizione	Ø mm	Lungh. mm	Materiale
1550013020	ZN-FILO PER LEGATRICE ULTRA GRIP	0,8	100	Acciaio zincato
1550013030	PE-FILO PER LEGATRICE ULTRA GRIP	0,8	100	Poliestere
1550013040	A4-FILO PER LEGATRICE ULTRA GRIP	0,8	100	Inox A4

Lampada H18

Codice	Desc.	Articolo	Cat. Int.	Attacco	V Volts	W Watt
4560011005	3390	Meccanocar	H18	PY26d-1	12	65

Lampada H19

Codice	Desc.	Articolo	Cat. Int.	Attacco	V Volts	W Watt
4560011010	3395	Meccanocar	H19	PU43t-3	12	60/55

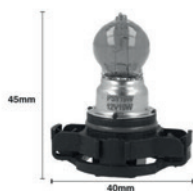
Lampada PSY19W

Codice	Desc.	Articolo	Cat. Int.	Attacco	V Volts	W Watt
4560010945	3375	Meccanocar	PSY19W	PG20/2	12	19

Lampada PS24W

Codice	Desc.	Articolo	Cat. Int.	Attacco	V Volts	W Watt
4560010950	3380	Meccanocar	PS24W	PG20/3	12	24

Lampada PXS24W

Codice	Desc.	Articolo	Cat. Int.	Attacco	V Volts	W Watt
4560011000	3385	Meccanocar	PSX24W	PG20/7	12	24

3

Lampada P13W

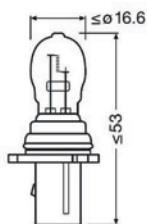

Codice	Desc.	Articolo	Cat. Int.	Attacco	V Volts	W Watt
4560010940	3370	Meccanocar	P13W	PG18,5d-1	12	13

3

Lampada D5S



Codice	Desc.	Articolo	Cat. Int.	Attacco	V Volts	W Watt
4560011015	3400	Meccanocar	D5S	PK32d-7	12	25

Lampada D8S



Codice	Desc.	Articolo	Cat. Int.	Attacco	V Volts	W Watt
4560011020	3405	Meccanocar	D8S	PK32d-1	12	3535

H11 alogene Meccanocar

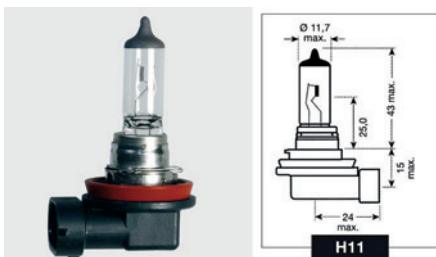

Codice	Desc.	Articolo	Cat. Int.	Attacco	W Watt	V Volts
4560009808	2565	Meccanocar	H11	PGJ/19-2	70	24
3470005041	64216TPS	Osram	H11	PGJ19-2	70	24

Cavo elettrico bicolore in bobina - sezione da 0,75 a 1,5 mm²



3

Codice	Desc.	Metri	Colore	Sezione	Tipo
357B004420	780/700	100	ARANCIO/NERO	0,75 mm ²	H05 V-K
357B004430	709/700	100	AZZURRO/NERO	0,75 mm ²	H05 V-K
357B004440	710/780	100	BIANCO/ARANCIO	0,75 mm ²	H05 V-K
357B004450	710/700	100	BIANCO/NERO	0,75 mm ²	H05 V-K
357B004460	710/720	100	BIANCO/VERDE	0,75 mm ²	H05 V-K
357B004470	740/770	100	GIALLO/BLU	0,75 mm ²	H05 V-K
357B004480	740/700	100	GIALLO/NERO	0,75 mm ²	H05 V-K
357B004490	750/770	100	GRIGIO/BLU	0,75 mm ²	H05 V-K
357B004500	750/740	100	GRIGIO/GIALLO	0,75 mm ²	H05 V-K
357B004510	750/720	100	GRIGIO/VERDE	0,75 mm ²	H05 V-K
357B004520	760/740	100	MARRONE/GIALLO	0,75 mm ²	H05 V-K
357B004530	760/700	100	MARRONE/NERO	0,75 mm ²	H05 V-K
357B004540	700/730	100	NERO/ROSSO	0,75 mm ²	H05 V-K
357B004550	701/700	100	ROSA/NERO	0,75 mm ²	H05 V-K
357B004560	730/770	100	ROSSO/BLU	0,75 mm ²	H05 V-K
357B004570	720/730	100	VERDE/ROSSO	0,75 mm ²	H05 V-K
357B004580	702/740	100	VIOLA/GIALLO	0,75 mm ²	H05 V-K
357B004590	702/700	100	VIOLA/NERO	0,75 mm ²	H05 V-K
357B004600	702/730	100	VIOLA/ROSSO	0,75 mm ²	H05 V-K
357B002500	1000/1010	100	NERO/BIANCO	1 mm ²	H05 V-K
357B002600	1000/1020	100	GRIGIO/VERDE	1 mm ²	H05 V-K
357B002700	1000/1030	100	NERO/VERDE	1 mm ²	H05 V-K
357B003300	1500/1530	100	NERO/ROSSO	1,5 mm ²	H07 V-K
357B003400	1500/1540	100	NERO/GIALLO	1,5 mm ²	H07 V-K
357B003500	1500/1570	100	NERO/BLU	1,5 mm ²	H07 V-K

Coppia espulsori faston

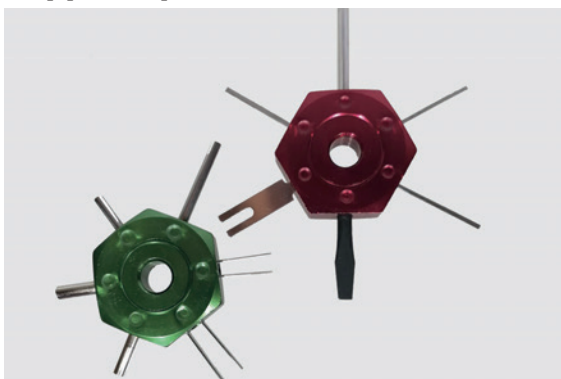

- Kit composto da due esagoni in metallo, ciascuno dei quali ha n°6 modelli diversi di espulsore
- Con le 12 impronte si riesce a far uscire la maggior parte di modelli di faston dai connettori dove sono inseriti.
- Indicati per officine moto, auto e V.I., elettrauti

Codice	Descrizione
317000020	12-Coppia espulsori faston

Connettori Superseal maschio cablati

- Connettori elettrici a tenuta stagna per utilizzo automotive, già cablati e pronti all'uso per semplici e veloci riparazioni. Versione con terminali maschio.
- Dotati di cavetti elettrici colorati per l'identificazione dei vari collegamenti di sezione 0,75 mmq. Lunghezza dei cavi di collegamento 250 mm.



Codice	Desc.	N° Vie
3170030800	53270	1
3170030810	53271	2
3170030820	53272	3
3170030830	53273	4
3170030840	53274	5
3170030850	53275	6

Connettori Superseal femmina cablati

- Connettori elettrici a tenuta stagna per utilizzo automotive, già cablati e pronti all'uso per semplici e veloci riparazioni. Versione con terminali femmina.
- Dotati di cavetti elettrici colorati per l'identificazione dei vari collegamenti di sezione 0,75 mmq. Lunghezza dei cavi di collegamento 250 mm.

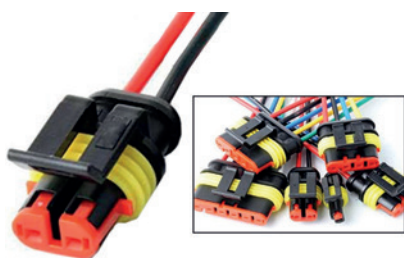

Codice	Desc.	N° Vie
3170030860	53276	1
3170030870	53277	2
3170030880	53278	3
3170030890	53279	4
3170030900	53280	5
3170030910	53281	6

Connettori serie Deutsch DT porta maschio

- Connettori elettrici stagni serie Deutsch Dt per utilizzo automotive. Forniti completi di secondary lock, sprovvisti di terminali da acquistare a parte.
- Utilizzati principalmente negli impianti elettrici di autovetture, mezzi pesanti e agricoli.



Codice	Desc.	N° Vie
3170030195	53252	2
3170030205	53254	3
3170030215	53256	4
3170030225	53258	6
3170030740	53264	8
3170030750	53265	12

Connettori serie Deutsch DT porta femmina

- Connettori elettrici stagni serie Deutsch Dt per utilizzo automotive. Forniti completi di secondary lock, sprovvisti di terminali da acquistare a parte.
- Utilizzati principalmente negli impianti elettrici di autovetture, mezzi pesanti e agricoli.



Codice	Desc.	N° Vie
3170030190	53251	2
3170030200	53253	3
3170030210	53255	4
3170030220	53257	6
3170030760	53266	8
3170030770	53267	12

Terminali elettrici per connettori serie Deutsch DT

- Terminali elettrici a crimpare maschi e femmina per connettori elettrici serie Deutsch DT.
- Sezioni di cavo montabili 0,5-1,0 mmq.



Codice	Desc.	Articolo
3170030780	53268	Terminale maschio
3170030790	53269	Terminale femmina

Assortimento guaine termorestringenti in manicotti - NERE



- Guaine termorestringenti in poliolefina reticolata e fattore di restringimento 2:1
- Ritardante di fiamma, adatta a qualsiasi utilizzo e altamente flessibile
- Temperatura operativa da -55° a +125°
- Temperatura minima di restringimento +70°
- Temperatura minima di restringimento totale +100°
- Variazione longitudinale 0 +/- 10% massimo
- Contenuto assortimento 127pz di guaine in varie misure (vedere tabella composizione kit)

Codice	Descrizione
4190003100	310-ASSORTI.GUAINE TERMORESTR.NERE

Parti di ricambio / Contenuto			
Misura	Lugh. mm	Q.tà	Colore
1,6/0,8	35	30	Nero
2,4/1,2	35	25	Nero
3,2/1,6	35	20	Nero
4,8/2,4	35	20	Nero
6,4/3,2	70	16	Nero
9,5/4,8	70	8	Nero
12,7/6,4	80	8	Nero



Applique solare Led



- Applique da esterno con pannello solare
- Ideale per illuminare zone non coperte da rete elettrica

Codice	Descrizione
5180002820	APPLIQUE SOLARE ACMBI

3

Morsetto a levetta per cavi flessibili e rigidi



- Morsetti a leva per conduttori elettrici flessibili e rigidi.
- Utili per la realizzazione di collegamenti elettrici in impianti civili ed industriali.

Codice	Descrizione	Misura (poli x mmq)
3170030940	252	2x2,5
3170030950	253	3x2,5
3170030960	255	2x2,5
3170030970	402	2x4
3170030980	403	3x4
3170030990	405	2x4
3170031000	Assortimento	2x2,5 (25pz) + 3x2,5 (25pz) + 2,2,5 (25pz) + 2x4 (25pz) + 3x4 (25pz) + 2x4 (25pz)

Tubo Led Plus T8



- Tubo LED in vetro opale dal fascio luminoso ampio ed omogeneo, è la soluzione ideale per chi ricerca un'alternativa ad alta efficienza al tubo fluorescente tradizionale.
- Ampia gamma con due tonalità di colore: Neutra 4000K o fredda 6500K.
- I tubi da 900cm a luce fredda sono principalmente impiegati anche nei forni da carrozzeria dove si necessita della massima illuminazione.
- Grazie alla tecnologia LED con PF 0.9 si raggiunge un vero risparmio energetico di oltre il 50%.
- Idoneo per plafoniere con parabola riflettente, attacco G13.
- Confezione contenente 4 tubi a led dalla struttura rettangolare ed estremamente resistente agli urti dovuti al trasporto.

Codice	Descrizione	Potenza	Tensione (V)	Flusso lum.	Dimensioni	Temp. colore luce
5180003000	TUBO LED PLUS 9W-600-4000K	9W	230V	1000 lm, 270°	Ø25.4, 600mm	4000K luce naturale
5180003005	TUBO LED PLUS 9W-600-6500K	9W	230V	1000 lm, 270°	Ø25.4, 600mm	4000K luce naturale
5180003010	TUBO LED PLUS 14W-900-4000K	14W	230V	1540lm, 270°	Ø25.4, 900 mm	4000K luce naturale
5180003015	TUBO LED PLUS 14W-900-6500K	14W	230V	1540 lm, 270°	Ø25.4, 900 mm	4000K luce naturale
5180003020	TUBO LED PLUS 18W-1200-4000K	18W	230V	2000lm, 270°	Ø25.4, 1200 mm	4000K luce naturale
5180003025	TUBO LED PLUS 18W-1200-6500K	18W	230V	2000lm, 270°	Ø25.4, 1200 mm	4000K luce naturale
5180003030	TUBO LED PLUS 22W-1500-4000K	22W	230V	2420 lm, 270°	Ø25.4, 1500 mm	4000K luce naturale
5180003035	TUBO LED PLUS 22W-1500-6500K	22W	230V	2420 lm, 270°	Ø25.4, 1500 mm	4000K luce naturale

Plafoniera Stagna Lumentop



- Plafoniera stagna IP65, IK08, versatile, funzionale e dal design compatto.
- Dotata di un selettore di colore della luce che permette di adattarla alle diverse esigenze 3000K - 4000K - 6500K.
- Offre soluzioni luminose personalizzabili per ogni tipo di ambiente.
- Grazie all'apposito connettore vedi codice 5180003103 sarà possibile attaccare in serie più plafoniere. (18W max 26 plafoniere - 36W max 18 plafoniere - 56W max 13 plafoniere).

Codice	Desc.	Potenza	Tensione (V)	Flusso lum.	Attacco	Lungh. mm	Largh. mm	Altezza mm
5180003100	IP 18W-630	18W	220/240V	2.340 lm	Terminal block	630	60	60
5180003105	IP 36W-1230	36W	220/240V	4.680 lm	Terminal block	1230	60	60
5180003110	IP65 56W-1530	56W	220/240V	7.280 lm	Terminal block	1530	60	60

Parti di ricambio / Contenuto	
Codice	Descrizione
5180003103	CONNETTORE LINEARE LUMENTOP

Proiettori Led Plus



- Proiettore Led Slim (solo 29mm di spessore).
- Struttura in alluminio pressofuso e diffusore in vetro ad alta resistenza.
- Dotato di valvola anti-condensa impermeabile che permette la rimozione dell'umidità e cavo in gomma 3x1mmq resistente ai raggi UV ed alle basse temperature e passacavo in acciaio inox.
- Con staffa regolabile per ottenere la giusta inclinazione di montaggio.
- IP66, IK08.

Codice	Descrizione	Potenza	Tensione (V)	Flusso lum.	Dimensione mm	Temp. colore luce	Corrente
5180000375	PROIETTORE LED PLUS	100W	200/240V	10.500 lm, 120°	270x230x29 mm	4000K Luce neutra	100mA
5180000395	PROIETTORE LED PLUS	200W	200/240V	21.000 lm, 120°	366x303x34 mm	4000K Luce neutra	150mA

Proiettori Shuttle



- Proiettore Led Shuttle (solo 29mm di spessore).
- Struttura in alluminio pressofuso e diffusore prismatico.
- Dotato sensore crepuscolare e di presenza rf integrato, il proiettore si accende automaticamente dopo il tramonto se rileva un movimento nel raggio di 6 metri e si spegne dopo 30 secondi se non rileva nessun movimento.
- Con staffa regolabile per ottenere la giusta inclinazione di montaggio e minuteria in acciaio inox.
- IP66, IK08.

Codice	Descrizione	Potenza	Tensione (V)	Flusso lum.	Dimensione mm	Temp. colore luce	Corrente
5180000390	Proiettore Shuttle	30W	220/240V	3.350lm, 115°	154x125x29	4000K luce neutra	130mA
5180000400	Proiettore Shuttle	50W	220/240V	5.700lm, 115°	190x145x29	4000K luce neutra	215mA

Disco diamantato "tagliatutto"



- Disco diamantato speciale con affilatura specifica per il taglio di qualsiasi tipo di materiale: ferro, acciaio inox, alluminio e leghe leggere, materiali murari, porcellana, gres, legno. Un unico disco per tutte le applicazioni nella cantieristica e nella manutenzione.
- Progettato per una lunga durata, il taglio di materiali diversi ravviva naturalmente il disco, assoluta sicurezza nell'uso. Utilizzabile su ogni smerigliatrice angolare con dischi di diametro 115 mm.
- La possibilità di tagliare ogni materiale senza dover cambiare disco permette un notevole risparmio di tempo ed un risparmio di denaro, evitando l'acquisto di prodotti specifici per ogni lavorazione.

Codice	Desc.	Ø mm	Ø foro centrale mm
417RC19150	1402	115	22,23



Punte elicoidali HSS codolo conico Morse

- In acciaio superrapido HSS.
- Elica destra.
- DIN 345.
- Esecuzione rullata.
- Per forare acciaio legato e non legato, ghisa, ghisa malleabile, ferro, ecc.
- Per utilizzo su macchine fisse (trapani a colonna).

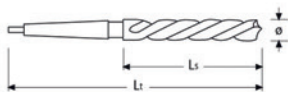

4

Codice	Desc. Ø	Ls mm	Lt mm	Cono n.
3290000100	10	87	168	1
3290000200	10.5	87	168	1
3290000300	11	94	175	1
3290000400	11.5	94	175	1
3290000500	12	101	182	1
3290000600	12.5	101	182	1
3290000700	13	101	182	1
3290000800	13.5	108	189	1
3290000900	14	108	189	1
3290001000	14.5	114	212	2
3290001100	15	114	212	2
3290001200	15.5	120	218	2
3290001300	16	120	218	2
3290001400	16.5	125	223	2
3290001500	17	125	223	2
3290001600	17.5	130	228	2
3290001700	18	130	228	2
3290001800	18.5	135	233	2
3290001850	19	135	233	2
3290001870	19.5	140	238	2
3290001900	20	140	238	2
3290002000	20.5	145	243	2
3290002010	21	145	243	2
3290002020	21.5	150	248	2
3290002030	22	150	248	2
3290002050	22.5	155	253	2
3290002100	23	155	253	2
3290002200	23.5	155	276	3
3290002300	24	160	281	3
3290002400	24.5	160	281	3
3290002500	25	160	281	3
3290002600	25.5	165	246	3
3290002700	26	165	286	3
3290002800	26.5	165	286	3
3290002900	27	170	291	3
3290003000	27.5	170	291	3
3290003100	28	170	291	3
3290003200	28.5	175	296	3
3290003300	29	175	296	3
3290003400	29.5	175	296	3
3290003500	30	175	296	3

Assortimento 7 Punta a 4 taglienti per cemento armato SDS-Plus



- Assortimento di n.7 punte per tassellatori con attacco SDS-PLUS in cassetta metallica.
- Compatibile con nostra famiglia 3260205..
- Ideale per forare il tondino in ferro del cemento armato. Fora anche: calcestruzzo, ceramica, mattone, granito e marmo.
- Contenuto: n.1 pz di Ø 12-10-8-6 mm (punte lunghe 160 mm) e n.1 pz di Ø 8-6-5 mm (punte corte 110 mm)

Codice	Descrizione
3261000300	401-ASSORTIM.7 PUNTE SDS-PLUS

Spugne abrasive in rotolo

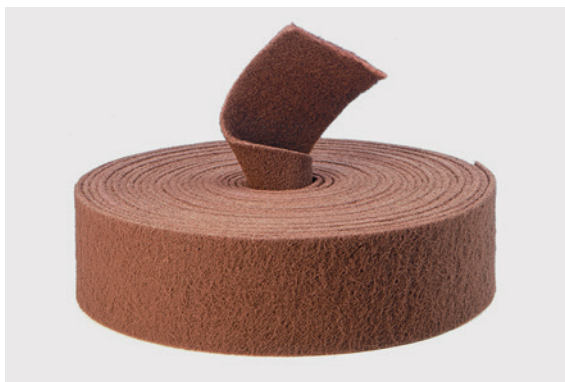

- Rotoli di abrasivo in tessuto non tessuto impregnati di ossido di alluminio. Morbidi e flessibili, utili per la levigatura di ogni tipo di superficie: vernici, metalli, plastiche, legno, ceramica.
- Ottimi per superfici complesse, curve, concave o convesse, lavorazioni negli angoli. Possono essere usate anche con lavorazioni ad umido, sono resistenti all'acqua. Lunga durata ed ottima resa.
- Disponibili in rotoli da 115 mm di larghezza e 10 metri di lunghezza.

Codice	Desc.	Grana	Dimensioni
342000690	39F	Fine (180)	115 mm x 10 m
342000700	39VF	Very Fine (320)	115 mm x 10 m
342000710	39UF	Ultra Fine (600)	115 mm x 10 m
342000720	39MF	Micro Fine (1200)	115 mm x 10 m

Tamponi lisci per lucidatura 160 e 125 mm



- Tamponi in spugna con superficie liscia ed attacco velcro, diametro esterno 160 o 125 mm, per operazioni di lucidatura con tutti i tipi di paste, polish e gel, con lucidatrici rotative e rotorbitali.
- La superficie liscia permette un appoggio uniforme ed una superficie di lavoro ampia. Risultati ottimali e ridotta formazione di aloni, utilizzabili su lucidatrici rotative e rotorbitali.

Codice	Desc.	Dimensioni mm	Consistenza	Colore
3420102520	108H	160x30	Duro	Blu
3420102530	108M	160x30	Medio	Grigio
3420102540	108S	160x30	Soffice	Viola
3420102550	109H	125x30	Duro	Blu
3420102560	109M	125x30	Medio	Grigio
3420102570	109S	125x30	Soffice	Viola

Platorello velcrato flessibile 147 e 115 mm



- Platorello per lucidatrici e levigatrici, attacco filettato femmina M14, superficie velcrata, adatto per l'utilizzo di tamponi in resina, cuffie in lana, tamponi in microfibra, ecc.
- Il bordo morbido permette di operare anche negli angoli e sugli spigoli senza rovinare la verniciatura.
- La costruzione in schiuma migliora la presa ed assorbe gli eccessi di pressione sulla macchina levigatrice/lucidatrice.

Codice	Desc.	Diam. mm	Attacco fem.
3420102160	71	147	M 14
3420102580	110	115	M 14

Spugne per protettivi e trattamenti



- Spugne dalla consistenza morbida e compatta specifiche per l'applicazione a mano di cere, protettivi, prodotti per la lucidatura e per il trattamento di plastiche, pneumatici, parti in gomma, ecc.
- Utilizzabili con qualsiasi prodotti liquido a base acqua o solvente, resistenti ai prodotti chimici in genere, lavabili e riutilizzabili.

Codice	Desc.	Dimensioni mm
3420102590	111	130x80x50

Dischi per decapaggio su fibra



- Dischi abrasivi per decapaggio di superfici, permettono la pulizia, la decontaminazione delle superfici, la rimozione di ruggine su tantissime superfici: metalli, legno, plastiche, pietre, muratura.
- Utilizzabili con smerigliatrici angolari. Supporto in fibra di vetro, disponibili in diverse durezze a seconda delle superfici trattate.

Codice	Desc.	Ø mm	Durezza	Colore
494000400	115x22	115	Morbido	Nero
4940001610	125N	125	Morbido	Nero
4940001620	115B	115	Medio	Blu
4940001630	125B	125	Medio	Blu
4940001640	115V	115	Duro	Viola
4940001650	125V	125	Duro	Viola

Dischi lamellari Polifan Curve



- Dischi lamellari con speciale realizzazione con lamelle che avvolgono completamente anche il bordo esterno e la parte superiore del disco. Specifici per lavorazioni in punti difficili per l'asportazione dei cordoni di saldatura e la levigatura negli angoli.
- Lamelle in tela allo zirconio di prima qualità, massima velocità di asportazione e lunghissima durata. Esaurito il bordo esterno il disco può essere continuato ad usare come un normale lamellare.
- Indicati per lavorazioni su ferro, acciaio inox, e leghe durissime.

Codice	Desc.	Ø x foro mm	Grana
3370100595	40x115PC	115x22,23	40
3370100585	40x125PC	125x22,23	40

Ruote abrasive in tessuto per satinatura



- Ruote abrasive in tessuto per pulizia, eliminazione di ruggine e levigatura di superfici in acciaio inox, metalli non ferrosi, legno e superfici verniciate. Dotate di gambo diametro 6 mm.
- Indicate per operazioni di satinatura e opacizzazione di metalli, pulizia di ossidazioni superficiali, spagliettatura di superfici di fondo su legno.
- Disponibili in quattro grane. 80 (grossa), 120 (media), 180 (fine) e 320 (very fine).

Codice	Desc.	Ø x h mm	Grana	Giri max
3370008000	40x30/GR80	40x30	80	17.100
3370008010	40x30/GR120	40x30	120	17.100
3370008020	40x30/GR180	40x30	180	17.100
3370008030	40x30/GR320	40x30	320	17.100
3370008040	60x40/GR80	60x40	80	11.500
3370008050	60x40/GR120	60x40	120	11.500
3370008060	60x40/GR180	60x40	180	11.500
3370008070	60x40/GR320	60x40	320	11.500
3370008080	80x50/GR80	80x50	80	8.600
3370008090	80x50/GR120	80x50	120	8.600
3370008100	80x50/GR180	80x50	180	8.600
3370008110	80x50/GR320	80x50	320	8.600

Ruote abrasive miste tela e tessuto



- Ruote abrasive miste in tessuto e tela per pulizia, eliminazione di ruggine e levigatura di superfici in acciaio inox, metalli non ferrosi, legno e superfici verniciate. Dotate di gambo diametro 6 mm.
- Indicate per operazioni di satinatura e opacizzazione di metalli, pulizia di ossidazioni superficiali. La presenza di lamelle in tela rende queste ruote più aggressive rispetto a quelle in solo tessuto.
- Disponibili in quattro grane. 60 (grossa), 100 (media), 150 (fine) e 240 (very fine).

Codice	Desc.	Ø x h mm	Grana	Giri max
3370008200	40x30/GR60	40x30	60	17.100
3370008210	40x30/GR100	40x30	100	17.100
3370008220	40x30/GR150	40x30	150	17.100
3370008230	40x30/GR240	40x30	240	17.100
3370008240	60x40/GR60	60x40	60	11.500
3370008250	60x40/GR100	60x40	100	11.500
3370008260	60x40/GR150	60x40	150	11.500
3370008270	60x40/GR240	60x40	240	11.500
3370008280	80x50/GR60	80x50	60	8.600
3370008290	80x50/GR100	80x50	100	8.600
3370008300	80x50/GR150	80x50	150	8.600
3370008310	80x50/GR240	80x50	240	8.600

Disco decapaggio mozzi ruota



- Disco per decapaggio ideale per la pulizia dei mozzi ruota, ripristina e riporta il mozzo alle condizioni iniziali, eliminando ruggine e/o corrosioni generate tra l'accoppiamento cerchio e mozzo.
- Diametro disco 150 mm; diametro incavo interno 90 mm.
- Anello in scotch brite incorporato e rimovibile, grazie al resistente velcro posizionato sul platello.
- Innesto quadro 1/2*

Codice	Descrizione
4940001900	90/150 DISCO DECAPAGGIO MOZZI RUOTA

Parti di ricambio / Contenuto	
Codice	Descrizione
4940001901	ANELLO DECAPANTE MOZZI ØEST.150-ØINT.90

Anello decapante mozzi



- Materiale: scotch brite + velcro
- Ø interno 90 mm
- Ø esterno 150 mm
- H 16 mm

Codice	Descrizione
4940001901	ANELLO DECAPANTE MOZZI ØEST.150-ØINT.90

Dischi lamellari per finiture "Sparks Flap"



- Dischi lamellari in tessuto abrasivo morbido e flessibile, per la finitura di ogni superficie metallica. Permettono l'asportazione di ruggine, ossidazioni e irregolarità superficiali. Permettono la levigatura di cordoni di saldatura con metodo TIG, insieme a una finitura molto fine e bella da vedersi.
- Pensati e progettati specialmente per le lavorazioni dell'acciaio inox in ogni campo lavorativo, si prestano benissimo anche per altri metalli quali acciaio, ottone, alluminio, bronzo, rame, ecc. Ottimi per lavorazioni in angoli e spazi ristretti, e per preparazione alla lucidatura o alla satinatura.
- La velocità raccomandata per la massima resa è compresa fra 4000 e 5000 giri/minuto, ma possono sopportare senza problemi anche le velocità normali delle smerigliatrici senza regolazioni.
- Il platello di supporto è costruito con fibre vegetali, che assicurano la giusta flessibilità, la riduzione delle vibrazioni ed il consumo senza emissioni nocive per utilizzare il disco fino alla fine.

Codice	Descr. Ø mm + Grana	Ø Foro mm	Velocità max giri/min	Velocità consigliata Giri/min.
3420000560	SF 115 coarse	22,2	13200	4000-5000
3420000590	SF 125 coarse	22,2	12200	4000-5000
3420000600	SF 125 medium	22,2	12200	4000-5000
3420000610	SF 125 fine	22,2	12200	4000-5000

Punte elicoidali al cobalto - 5%

- In acciaio super rapido HSS-G - CO 5%.
- DIN 338.
- Esecuzione interamente rullata.
- Per forare: acciaio inox, acciai legati, ghisa, acciaio dolce, ferro, leghe leggere e tutti i materiali metallici.
- * Per diametri superiori a 13 il codolo rimane Ø 13.

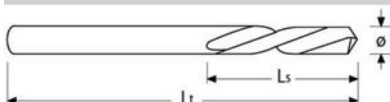

Codice	Desc. Ø	Ls mm	Lt mm
3230500100	1	12	34
3230500200	1,5	18	40
3230500300	2	24	49
3230500400	2,5	30	57
3230500500	3	33	61
3230500600	3,5	39	70
3230500700	4	43	75
3230500800	4,5	47	80
3230500900	5	52	86
3230501000	5,5	57	93
3230501100	6	57	93
3230501200	6,5	63	101
3230501300	7	69	109
3230501400	7,5	69	109
3230501500	8	75	117
3230501600	8,5	75	117
3230501700	9	81	125
3230501800	9,5	81	125
3230501900	10	87	133
3230502000	10,5	87	133
3230502100	11	94	142
3230502200	11,5	94	142
3230502300	12	101	151
3230502400	12,5	101	151
3230502500	13	108	160
3230502600	13,5*	108	160
3230502700	14*	108	160
3230502800	14,5*	114	169
3230502900	15*	114	169
3230503000	16*	120	178
3230503050	16,5*	125	186

Assortimento punte al cobalto 5%

- In comoda cassetta metallica.



Codice	Descrizione	Contenuto
3230505000	110	Ø 1 A 10 PER 0.5 mm (19 PUNTE)
3230505100	113	Ø 1 A 13 PER 0.5 mm (25 PUNTE)

Punte a 4 taglienti per cemento armato SDS-Plus

- Punta a 4 taglienti con attacco SDS Plus.
- Ideale per forare il tondino in ferro del cemento armato. Fora anche: calcestruzzo, ceramica, mattone, granito e marmo.
- Testa a 4 taglienti appositamente studiata per creare una perforazione veloce.
- Punta autocentrante per un centraggio immediato del foro.
- Scanalatura a spirale lungo la punta ideale per rimuovere velocemente grosse quantità di detriti.



Codice	Desc.	Ø	Lung. Tot. L1	Lung. Utile L2
3260205000	5X110/4	5	110	50
3260205010	5X160/4	5	160	100
3260205015	5,5X110/4	5,5	110	50
3260205020	6X110/4	6	110	50
3260205030	6X160/4	6	160	100
3260205040	6X210/4	6	210	150
3260205050	6X260/4	6	260	200
3260205052	6x310/4	6	310	250
3260205060	6,5X160/4	6,5	160	100
3260205070	6,5X210/4	6,5	210	150
3260205075	6,5x260/4	6,5	260	200
3260205077	6,5x310/4	6,5	310	250
3260205080	8X110/4	8	110	50
3260205090	8X160/4	8	160	100
3260205100	8X210/4	8	210	150
3260205110	8X260/4	8	260	200
3260205120	10X110/4	10	110	50
3260205130	10X160/4	10	160	100
3260205140	10X210/4	10	210	150
3260205150	10X260/4	10	260	200
3260205160	10X450/4	10	450	400

3260205170	12X160/4	12	160	100
3260205180	12X210/4	12	210	150
3260205190	12X260/4	12	260	200
3260205200	12X310/4	12	310	250
3260205210	12X450/4	12	450	400
3260205220	14X160/4	14	160	100
3260205230	14X210/4	14	210	150
3260205240	14X260/4	14	260	200
3260205250	14X450/4	14	450	400
3260205500	15X160/4	15	160	100
3260205510	15X210/4	15	210	150
3260205520	15X260/4	15	260	200
3260205530	15X450/4	15	450	400
3260205260	16x160/4	16	160	100
3260205270	16x210/4	16	210	150
3260205280	16x260/4	16	260	200
3260205290	16x450/4	16	450	400
3260205550	18X250/4	18	250	200
3260205560	18X450/4	18	450	400
3260205570	20X250/4	20	250	200
3260205580	20X450/4	20	450	400
3260205590	22X250/4	22	250	200
3260205600	22X450/4	22	450	400
3260205610	24X250/4	24	250	200
3260205620	24X450/4	24	450	400
3260205700	5,5x160/4	5,5	160	100
3260205710	7x110/4	7	110	50
3260205720	7x160/4	7	160	100
3260205730	8x310/4	8	310	250
3260205740	8x460/4	8	460	400
3260205750	9x160/4	9	160	100
3260205760	10x310/4	10	310	250
3260205770	10x160/4	10	600	550
3260205780	10x1000/4	10	1000	950
3260205790	11x160/4	11	160	100
3260205800	11x120/4	11	210	150
3260205810	12x600/4	12	600	550
3260205820	12x1000/4	12	1000	950
3260205830	13x160/4	13	160	100
3260205840	13x210/4	13	210	150
3260205850	13x260/4	13	260	200
3260205860	13x310/4	13	310	250
3260205870	14x310/4	14	310	250
3260205880	14x600/4	14	600	550
3260205890	14x1000/4	14	1000	950
3260205900	16x310/4	16	310	250
3260205910	16x600/4	16	600	550
3260205920	16x1000/4	16	1000	950
3260205930	25x250/4	25	250	200
3260205940	25x450/4	25	450	400
3260205950	28x250/4	28	250	200
3260205960	28x450/4	28	450	400
3260205970	30x250/4	30	250	200
3260205980	30x450/4	30	450	400
3260205990	32x450/4	32	450	400



Maschi a macchina hss-co per inox-Fori ciechi

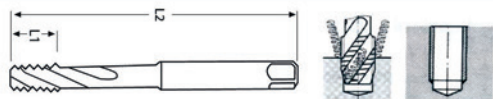

- Maschi a macchina in hss-co per effettuare filettature su fori ciechi in singola passata su inox, acciai, ghisa, metalli non ferrosi.
- Scanalature elicoidali inclinate di 35°, imbocco C.
- Gambo rinforzato fino al diam 10 mm., gambo passante per le misure piu' grandi.
- Filettatura metrica a norme ISO 2/6H. Costruzione secondo norme DIN 371/C-35° e 376/C-35°.

Codice	Desc.	Filettatura	L2 mm lung. tot. mm	L1 lung. filetti mm	Ø gambo mm
4430054400	1114/3	M3X0,5	56	11	3,5
4430054410	1114/4	M4X0,7	63	13	4,5
4430054420	1114/5	M5X0,8	70	16	6,0
4430054630	1114/12	M12X1,5	100	22	11
4430054430	1114/6	M6X1	80	19	6,0
4430054440	1114/8	M8X1,25	90	22	8,0
4430054610	1114/10	M10x1,25	100	24	7
4430054450	1114/10	M10X1,5	100	24	10
4430054620	1114/12	M12x1,25	100	22	9
4430054460	1114/12*	M12X1,75	110	25	9
4430054470	1114/14*	M14X2	110	25	11
4430054480	1114/16*	M16X2	110	28	12
4430054490	1114/18*	M18X2,5	125	32	14
4430054500	1114/20*	M20X2,5	140	32	16
4430054510	1114/22*	M22X2,5	140	32	18

Punte elicoidali HSS-G Step+ DIN338

- Punte elicoidali in HSS-G, rettificate, con speciale geometria della punta a gradini (a partire dal diametro 3 mm) che permette di ottenere fori dalla forma precisa e regolare, una velocità di foratura molto più veloce ed una durata impareggiabile anche se usata in condizioni estreme.
- L'angolazione dell'affilatura e la presenza dei gradini ne permettono il facile uso anche sulle superfici rotonde, evitando lo scivolamento. Ottime per l'allargamento di fori esistenti, molto versatili per l'utilizzo su: acciaio inox, acciai da costruzione, alluminio e leghe leggere, legno e plastiche.
- Per l'utilizzo sui metalli si raccomanda l'uso di un'emulsione lubrorefrigerante o del nostro Lubrificante codice 4110021260.



Assortimenti punte HSS-G Step+

- Assortimenti di punte in HSS-G Step+, disponibili in due versioni: da 1 a 10 mm e da 1 a 13 mm in step da 0,5 mm contenute in pratiche cassetine in metallo verniciato.



Codice	Desc.	Contenuto
3251000300	110SP	1-10 mm
3252000300	113SP	1-13 mm

Codice	Desc. Ø mm	Lungh. elica mm	Lunghezza totale mm	N° Gradini
3250005000	1,0SP	12	34	-
3250005010	1,5SP	18	40	-
3250005020	2,0SP	24	49	-
3250005030	2,5SP	30	57	-
3250005040	3,0SP	33	61	1
3250005050	3,5SP	39	70	1
3250005060	4,0SP	43	75	1
3250005070	4,5SP	47	80	2
3250005080	5,0SP	52	86	2
3250005090	5,5SP	57	93	3
3250005100	6,0SP	57	93	3
3250005110	6,5SP	63	101	3
3250005120	7,0SP	69	109	4
3250005130	7,5SP	69	109	4
3250005140	8,0SP	75	117	5
3250005150	8,5SP	75	117	5
3250005160	9,0SP	81	125	5
3250005170	9,5SP	81	125	6
3250005180	10,0SP	87	133	6
3250005190	10,5SP	87	133	7
3250005200	11,0SP	94	142	7
3250005210	11,5SP	94	142	8
3250005220	12,0SP	101	151	8
3250005230	12,5SP	101	151	8
3250005240	13,0SP	101	151	8



Dischi in cotone medio per satinatrice



- Dischi in cotone di durezza media per la lucidatura finale a specchio di superfici in acciaio inox con effetto cromatura. Diametro esterno 100 mm, foro centrale di 19 mm, spessore 10 mm per il montaggio sulle satinatrici tipo il nostro codice 417 00 11400-PTX500.
- La speciale fibra dalla consistenza media permette una lucidatura perfetta senza lasciare segni, aloni ed ombreggiature sulla superficie lavorata.
- Per la lucidatura si consiglia inoltre di montare sulla nostra satinatrice 8 dischi.

Codice	Desc.
342000620	E40019M

4

Platorello velcrato "Fix Hook" 110 mm

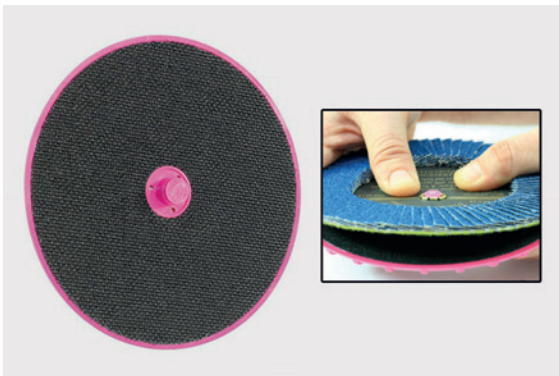

- Platorello speciale in poliuretano flessibile, attacco per smerigliatrici M14, aggancio per dischi con sistema Hook & Loop a strappo e perno di centraggio per un montaggio perfetto e senza squilibri.
- Il sistema permette un fissaggio velocissimo ed un centraggio perfetto dei vari dischi di diametro esterno da 115 mm.

Codice	Desc.	Ø mm
3390001310	E80115P	110

Disco in feltro "Fix Hook" 115 mm



- Disco in feltro Merino di primissima qualità per la lucidatura di superfici metalliche usando le paste lucidanti. E' importante usare un disco per ogni tipo di pasta e non mischiarne di diverse sullo stesso.
- Da usarsi sull'apposito platorello con attacco velcro e perno di centraggio su smerigliatrici con regolazione di velocità.

Codice	Desc.	Ø mm
3420102320	E80715	115

Spugnette abrasive flessibili

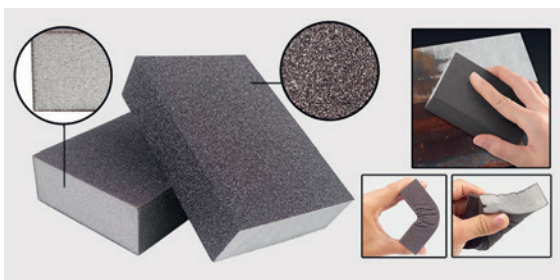

- Blocchetti abrasivi in spugna ricoperta su quattro lati con ossido di alluminio, si conformano perfettamente alle superfici da levigare e seguono ogni forma anche complessa tornando all'originale dopo l'uso.
- Utilizzabili sia a secco sia a umido, si possono lavare per togliere la polvere accumulata e riutilizzarle. Usabili per lavorazioni su legno, plastica e metalli.
- Dimensioni: 95X68X25 mm. Disponibili in una vasta gamma di grane.

Codice	Desc.	Grana
3420000740	40S/36	36
3420000750	40S/60	60
3420000760	40S/80	80
3420000770	40S/100	100
3420000780	40S/120	120
3420000790	40S/150	150
3420000800	40S/180	180
3420000810	40S/220	220

Assortimento frese coniche a gradino HSS-G



- Ideale per forare ed allargare fori su lamiere in acciaio, ferro, alluminio, ottone e plastica
- Per lavorare su lamiere fino ad uno spessore di 5 mm.
- Punta autocentrante per un centraggio immediato nel foro
- Scanalatura elicoidale che elimina velocemente il truciolo in fase di lavorazione
- **Contenuto:** N°1 fresa 4 - 12; N°1 fresa 4 - 20; N°1 fresa 4 - 30

Codice	Desc.
4770005775	700/4

Dischi lamellari Polifan Curve



- Dischi lamellari con speciale realizzazione con lamelle che avvolgono completamente anche il bordo esterno e la parte superiore del disco. Specifici per lavorazioni in punti difficili per l'asportazione dei cordoni di saldatura e la levigatura negli angoli.
- Lamelle in tela allo zirconio di prima qualità, massima velocità di asportazione e lunghissima durata. Esaurito il bordo esterno il disco può essere continuato ad usare come un normale lamellare.
- Disponibili in due versioni con altezza del bordo di 14 mm per saldature d'angolo larghezza minima 8 mm, altezza bordo di 11 mm per saldature d'angolo larghezza minima 5 mm.
- Indicati per lavorazioni su ferro, acciaio inox, e leghe durissime.

Codice	Desc.	Ø x foro mm	Grana	Altezza mm
3370100595	40x115PC	115x22,23	40	14
3370101070	40x115PS	115x22,23	40	11
3370100585	40x125PC	125x22,23	40	14
3370101080	40x125PS	125x22,23	40	11

Dischi lamellari Polifan Curve Ceramici



- Dischi lamellari con speciale realizzazione con lamelle che avvolgono completamente anche il bordo esterno e la parte superiore del disco. Specifici per lavorazioni in punti difficili per l'asportazione dei cordoni di saldatura e la levigatura negli angoli.
- Lamelle in tela di abrasivo ceramico, esente da ferro dalla grandissima aggressività e lunghissima durata. Indicati per lavorazioni su acciaio inox e su acciai su cui si evita la formazione di ruggine. Esaurito il bordo esterno il disco può essere continuato ad usare come un normale lamellare.
- Disponibili in due versioni con altezza del bordo di 14 mm per saldature d'angolo larghezza minima 8 mm, altezza bordo di 11 mm per saldature d'angolo larghezza minima 5 mm.
- Indicati per lavorazioni su ferro, acciaio inox, e leghe durissime.

Codice	Desc.	Ø x foro mm	Grana	Altezza mm
3370101100	40x115CC	115x22,23	60	14
3370101110	40x115CS	115x22,23	60	11
3370101120	40x125CC	125x22,23	60	14
3370101130	40x125SS	125x22,23	60	11

Dischi lamellari per asportazioni e finiture "ONE"



- Dischi lamellari in tessuto abrasivo morbido e flessibile, con doppia azione sia mordente sia di finitura. Permettono l'asportazione di bave e cordoni di saldatura, ruggine, ossidazioni e irregolarità superficiali insieme a una finitura molto fine e bella da vedersi. Due operazioni in una.
- Pensati e progettati specialmente per le lavorazioni dell'acciaio inox in ogni campo lavorativo, si prestano benissimo anche per altri metalli quali acciaio, ottone, alluminio, bronzo, rame, ecc. Ottimi per lavorazioni in angoli e spazi ristretti, e per preparazione alla lucidatura o alla satinatura.
- La velocità raccomandata per la massima resa è compresa fra 4000 e 5000 giri/minuto, ma possono sopportare senza problemi anche le velocità normali delle smerigliatrici senza regolazioni.
- Il platello di supporto è costruito con fibre vegetali, che assicurano la giusta flessibilità, la riduzione delle vibrazioni ed il consumo senza emissioni nocive per utilizzare il disco fino alla fine.

Codice	Desc. Ø mm	Ø Foro mm	Velocità max giri/min	Velocità consigliata Giri/min.
3420000540	ONE 115	22,2	13200	4000-5000
3420000550	ONE 125	22,2	12200	4000-5000

Punte in metallo duro integrale per acciai ad alta resistenza per staccapunti a 4 taglienti

- Punte speciali in metallo duro, a quattro taglienti e rivestimento al nitruro di titanio
- Indicate per acciai normali e spessori limitati. Ottime prestazioni e lunga durata
- Affilatura speciale, quattro taglienti, punta autocentrante



Codice	Desc.	Ø attacco mm	Ø Foratura mm	Lunghezza totale mm
4770004950	347-44	8	8,0	44

Frese perforatrici a tazza SDS PLUS/MAX



- Frese perforatrici per martelli leggeri con attacco filettato M22
- Tramite laser i denti sono saldamente riportati e saldati sulla corona ed affilati al diamante.
- Ottima prestazione di foratura.
- Prolunghe di varie lunghezze con innesto rapido SDS-Plus e SDS-Max.
- Punta pilota
- Foratura a rotazione su trapani e piccoli martelli nel calcestruzzo, cemento, pietre.
- Massima profondità di foratura 60 mm

Codice	Desc.	Articolo	Ø mm	Lung. mm	N. denti
417RC20500	50	Corona	50	75	6
417RC20510	65	Corona	65	75	6
417RC20520	80	Corona	80	75	8
417RC20530	90	Corona	90	75	8
417RC20540	100	Corona	100	75	8
417RC20550	125	Corona	125	80	10
417RC20560	150	Corona	150	80	12
417RC20570	M22 SDS/ PLUS	Prolunga SDS PLUS	-	220	-
417RC20580	M22 SDS/ PLUS	Prolunga SDS PLUS	-	460	-
417RC20590	M22 SDS/ MAX	Prolunga SDS MAX	-	370	-
417RC20600	129	Punta di centraggio	8	120	-

Scalpello a punta con attacco SDS-Plus

- Scalpello indicato per tutti i martelli con attacco SDS-Plus.



Codice	Desc.	Tipo scalpello
417RC02160	130	A punta lunghezza 25 cm

Scalpello piatto con attacco SDS-Plus

- Scalpello indicato per tutti i martelli con attacco SDS-Plus.



Codice	Desc.	Tipo scalpello
417RC02165	10P	Piatto Lung. 25CM - Larg. punta 2,0 cm

Scalpello piatto largo con attacco SDS-Plus

- Scalpello indicato per tutti i martelli con attacco SDS-Plus.

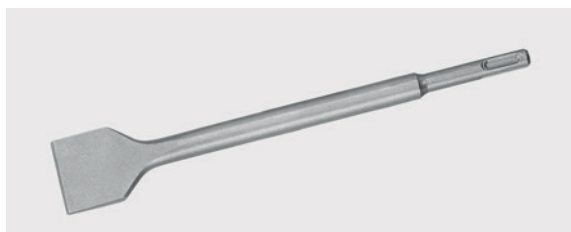

Codice	Desc.	Tipo scalpello
417RC02168	130PL	Piatto lung.25cm largh. punta 4,0 cm

Disco diamantato universale a corona continua modello standard



- Disco diamantato a corona continua sinterizzata, indicati per l'utilizzo sui vari materiali edili quali: cemento, cemento armato, mattoni, laterizi.
- Velocità di taglio elevata, alta durata, massima silenziosità ed assenza di vibrazioni.
- Indicati per l'utilizzo a secco con macchine smerigliatrici angolari portatili.
- Prodotti realizzati in conformità alla norma EN 13236.

Codice	Desc.	Diametro est. mm	Diametro foro mm
417RC21000	115ST	115	22,23
417RC21010	125ST	125	22,23
417RC21020	230ST	230	22,23

Dischi diamantati universale a settori modello standard



- Disco da taglio con segmenti diamantati saldati al laser, indicati per ogni utilizzo sui vari materiali edili quali: cemento, cemento armato, mattoni, laterizi.
- Velocità di taglio elevata, alta durata, massima silenziosità ed assenza di vibrazioni.
- Indicati per l'utilizzo a secco con macchine smerigliatrici angolari portatili
- Prodotti certificati per la sicurezza secondo la norma EN 13236.

Codice	Desc.	Diametro est. mm	Diametro foro mm
417RC21030	115ST	115	22,23
417RC21040	125ST	125	22,23
417RC21050	230ST	230	22,23

Disco diamantato universale a corona continua TOP



- Disco diamantato a corona continua turbo.
- Indicato per l'utilizzo sui vari materiali edili: cemento, cemento armato, mattoni, laterizi, granito, pietre naturali.
- Velocità di taglio elevata, alta durata, massima silenziosità ed assenza di vibrazioni.
- Indicati per l'utilizzo a secco con macchine smerigliatrici angolari portatili.
- Prodotti realizzati in conformità alla norma EN 13236.

Codice	Desc.	Diametro est. mm	Diametro foro mm
417RC21060	115UNI	115	22,23
417RC21070	125UNI	125	22,23
417RC21080	230UNI	230	22,23

Disco diamantato universale a settori TOP



- Disco diamantato con segmenti saldati a laser
- Indicato per l'utilizzo sui vari materiali edili quali: cemento, cemento armato, mattoni, laterizi, granito, pietre naturali.
- Velocità di taglio elevata, alta durata, massima silenziosità ed assenza di vibrazioni.
- Indicati per l'utilizzo a secco con macchine smerigliatrici angolari portatili.
- Prodotti realizzati in conformità alla norma EN 13236.

Codice	Desc.	Diametro est. mm	Diametro foro mm
417RC21090	115UNI	115	22,23
417RC21100	125UNI	125	22,23
417RC21110	230UNI	230	22,23

Disco diamantato universale a corona continua per gres



- Disco diamantato a corona continua turbo che garantisce un taglio veloce e preciso.
- Indicato per l'utilizzo sui vari materiali edili, ovvero gres, gres porcellanato, granito, pietre naturali, agglomerati.
- Velocità di taglio elevata, alta durata, massima silenziosità ed assenza di vibrazioni.
- Indicati per l'utilizzo a secco con macchine smerigliatrici angolari portatili.
- Prodotti realizzati in conformità alla norma EN 13236.

Codice	Desc.	Diametro est. mm	Diametro foro mm
417RC21120	115GRES	115	22,23
417RC21130	125GRES	125	22,23
417RC21140	230GRES	230	22,23

Dischi diamantati universale a settori per materiali duri



- Disco diamantato con segmenti turbo rettificati per un taglio super veloce.
- Indicato per l'utilizzo sui vari materiali edili: cemento, cemento armato, mattoni, laterizi, granito, pietre naturali.
- Velocità di taglio elevata, alta durata, massima silenziosità ed assenza di vibrazioni.
- Indicati per l'utilizzo a secco con macchine smerigliatrici angolari portatili.
- Prodotti realizzati in conformità alla norma EN 13236.

Codice	Desc.	Diametro est. mm	Diametro foro mm
417RC21150	115HARD	115	22,23
417RC21160	125HARD	125	22,23
417RC21170	230HARD	230	22,23

Disco diamantato a settori per materiali refrattari

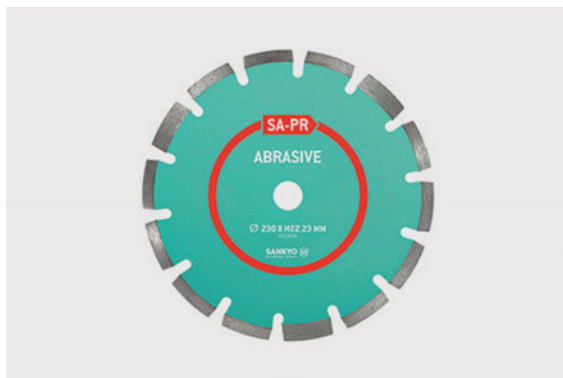

- Disco diamantato a settori saldati a laser.
- Indicato per l'utilizzo su: mattoni, materiali refrattari e materiali abrasivi
- Velocità di taglio elevata, alta durata, massima silenziosità ed assenza di vibrazioni.
- Indicati per l'utilizzo a secco con macchine smerigliatrici angolari portatili.
- Prodotti realizzati in conformità alla norma EN 13236.

Codice	Desc.	Diametro est. mm	Diametro foro mm
417RC21180	115REF	115	22,23
417RC21190	125REF	125	22,23
417RC21200	230REF	230	22,23

Disco diamantato a settori per asfalto

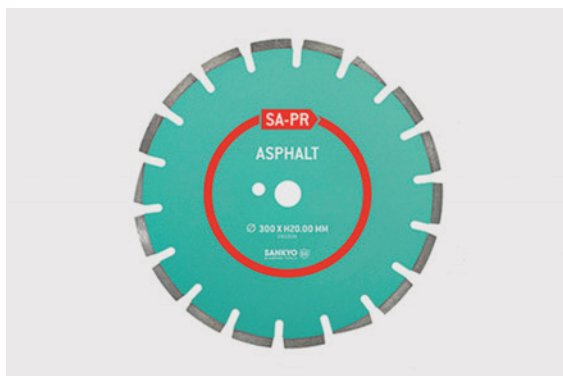

- Disco diamantato a settori saldati a laser.
- Indicato per l'utilizzo su asfalto.
- Velocità di taglio elevata, alta durata, massima silenziosità ed assenza di vibrazioni.
- Indicati per l'utilizzo a secco e a umido sia con moto troncatrice che con sega pavimenti.
- Prodotti realizzati in conformità alla norma EN 13236.

Codice	Desc.	Diametro est. mm	Diametro foro mm
417RC21210	350AS	350	22,23
417RC21220	400AS	400	22,23

Disco diamantato a settori per scanalatori



- Disco diamantato a settori saldati a laser.
- Indicato per l'utilizzo su cemento, cemento armato, mattoni, laterizi.
- Velocità di taglio elevata, alta durata, massima silenziosità ed assenza di vibrazioni.
- Indicati per l'utilizzo a secco con macchine smerigliatrici angolari portatili o scanalatori.
- Prodotti realizzati in conformità alla norma EN 13236.

Codice	Desc.	Diametro est. mm	Diametro foro mm
417RC21230	160SC	160	22,23/30
417RC21240	190SC	190	22,23/30

Disco diamantato per taglio cemento



- Disco diamantato a segmenti saldati a laser
- Indicato per l'utilizzo specifico su: cemento e cemento armato.
- Velocità di taglio elevata, alta durata, massima silenziosità ed assenza di vibrazioni.
- Indicati per l'utilizzo a secco con moto-troncatrice o sega-pavimenti
- Prodotti realizzati in conformità alla norma EN 13236.

Codice	Desc.	Diametro est. mm	Diametro foro mm
417RC21260	350CEM	350	20/22,2/25/30
417RC21270	400CEM	400	20/22,2/25/30
417RC21280	450CEM	450	20/22,2/25/30

Cutter 2in1 lama e spelacavi

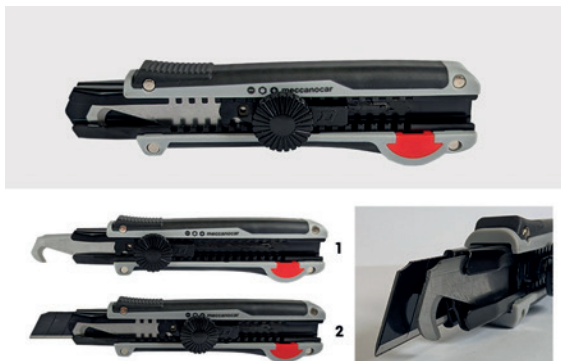

- Cutter 2 in 1 speciale con design a doppia lama, in grado di soddisfare diverse esigenze di taglio con custodia in ABS e gomma nera.
- Lama 1: Non è adatta solo per la spellatura di cavi e fili, ma può essere utilizzato anche per altre applicazioni di taglio "a gancio" con molteplici usi e in situazioni difficili ove un cutter tradizionale non può arrivare; con blocco a vite rotondo.
- Lama 2: classica lama H18 con finitura nera rinforzata; con blocco a pulsante.
- Dotato di pulsante di blocco laterale rosso, si utilizza sia per la sostituzione sia come blocco di scorrimento delle lame.

Codice	Descrizione
4430081800	CUTTER 2IN1 LAMA E SPELACAVI

Parti di ricambio / Contenuto	
Codice	Descrizione
4430070070	10 LAME DI RICAMBIO NERE H18
4430045481	588/1-SERIE 10 LAME RICAMBIO H18
4430081805	7 LAME A UNCINO DI RICAMBIO 1.0MM

Cutter 2in1 lama e flessometro



- Cutter 2 in 1 pieghevole con metro a nastro e 3 lame extra di ricambio al suo interno dentro il box in gomma nero/verde. Custodia in lega di alluminio.
- Nastro flessometro: dimensioni 2,5mx13 mm.
- Cutter a coltello: lama trapezoidale di durezza SK4, spessore 0,6mm apribile mediante pulsante di blocco/sblocco sul cutter. Ulteriore pulsante blocco/sblocco presente sul porta-lama per la sostituzione della lama stessa.
- Dotato anche di Clip da cintura laterale per un facile trasporto e utilizzo.

Codice	Descrizione
4430081810	CUTTER 2IN1 LAMA E FLESSOMETRO

Parti di ricambio / Contenuto	
Codice	Descrizione
4770002386	238T-LAME RIC. TAGLIER.-CF10PZ

Mole abrasive da smeriglio ceramiche

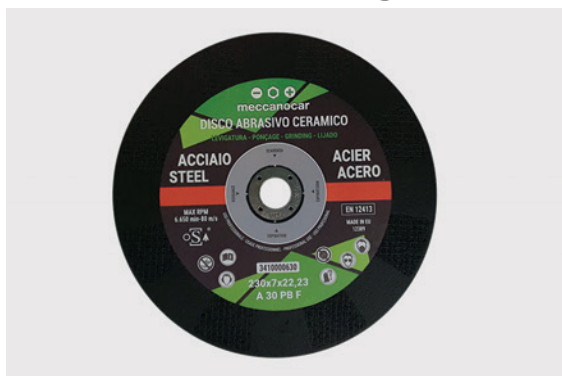

- Dischi da smeriglio con abrasivo a base ceramica
- Per lavorazioni su acciai inox e leghe speciali, utilizzabili anche su ferro ed acciai da costruzione.
- Durata eccezionale, continuità di rendimento durante tutta la vita del disco, abrasione fredda e basse temperature di lavorazione per lavorare senza surriscaldare il materiale evitando deformazioni ed azzurramento nonché il decadimento delle proprietà dei metalli.
- Si rinnova automaticamente permettendo risparmi di tempo e lavorazioni più precise con minore sforzo e maggiore durata degli elettrotensili.

Codice	Descr. Ø x spessore	Ø forocentrale mm	Centro	Giri min. max	Per materiali
3410000600	115x6,4	22,2	Depresso	13.300	Inox e leghe speciali
3410000610	125x6,4	22,2	Depresso	13.300	Inox e leghe speciali
3410000620	180x7	22,2	Depresso	8.500	Inox e leghe speciali
3410000630	230x7	22,2	Depresso	6.650	Inox e leghe speciali

4

Mole abrasive da taglio ceramiche



- Dischi da taglio ultrasottili con abrasivo a base ceramica
- Per lavorazioni su acciai inox e leghe speciali, utilizzabili anche su ferro ed acciai da costruzione.
- Durata eccezionale, continuità di rendimento durante tutta la vita del disco, abrasione fredda e basse temperature di lavorazione per lavorare senza surriscaldare il materiale evitando deformazioni ed azzurramento nonché il decadimento delle proprietà dei metalli.
- Si rinnova automaticamente permettendo risparmi di tempo e lavorazioni più precise con minore sforzo e maggiore durata degli elettrotensili.

Codice	Descr. Ø x spessore	Ø forocentrale mm	Centro	Giri min. max	Per materiali
3400001700	115x1,0	22,2	Piano	13.300	Inox e leghe speciali
3400001710	115x1,6	22,2	Piano	13.300	Inox e leghe speciali
3400001720	125x1,0	22,2	Piano	13.300	Inox e leghe speciali
3400001730	125x1,6	22,2	Piano	13.000	Inox e leghe speciali
3400001740	180x2,0	22,2	Piano	8.500	Inox e leghe speciali
3400001750	230x2,0	22,2	Piano	6.650	Inox e leghe speciali

Dischi ceramici per decapaggio



- Dischi speciali in tessuto impregnato con abrasivo ceramico indicati per lavorazioni su acciaio inox e leghe speciali, utili per la spianatura di saldature, togliere punti di saldatura, togliere graffi, levigare le superfici lasciando il materiale con una buona finitura superficiale.
- L'abrasivo ceramico assicura una ottima aggressività su materiali molto duri, una lunga durata ed una costanza di funzionamento fino all'esaurimento della parte in tessuto.
- Platorello speciale a base vegetale che assicura un'ottima flessibilità, si può consumare senza emettere fumo o sostanze nocive, dotato di filettatura M14 per essere montato direttamente sulle smerigliatrici senza flange o altri accorgimenti.
- Velocità consigliata per l'uso 2.000 - 4.500 giri/minuto. Velocità massima 5.000 giri/minuto.

Codice	Desc.	Ø mm
4940001870	115C	115
4940001880	125C	125

Lame bimetalliche Morse



- Lame bimetalliche professionali per il taglio di metalli e diversi altri materiali.
- Ideale per operazioni di demolizione e soccorso (anche stradale).
- Applicazioni: metallo, lamiera, canaline, tubi, legni compositi, plastica, gomma.

Codice	Desc.	Dimensioni lungh. x alt. x spes. mm	Distrib. denti per pollici
417RC21335	1523	225x22x1,6	14
417RC21340	1524	300x22x1,6	14

Foretto per carotatrici attacco M16 - lunghezza 150mm

- Corona diamantata per il carotaggio a secco
- Ideali per forare cemento armato, calcestruzzo, mattoni forati e pieni.
- Attacco filettato femmina M16
- Lunghezza 150mm
- Estrema velocità di foratura

Codice	Desc.	Ø mm	Lung. foretto mm	Attacco	N. Settori
417RC21920	32x150	32	150	M16	3
417RC21930	42x150	42	150	M16	3
417RC21940	52x150	52	150	M16	3
417RC21950	57x150	57	150	M16	3
417RC21960	62x150	62	150	M16	3
417RC21970	68x150	68	150	M16	3
417RC21980	72x150	72	150	M16	4
417RC21990	82x150	82	150	M16	4
417RC22000	92x150	92	150	M16	4
417RC22010	102x150	102	150	M16	5
417RC22020	112x150	112	150	M16	5
417RC22030	122x150	122	150	M16	6
417RC22040	127x150	127	150	M16	6
417RC22050	132x150	132	150	M16	6
417RC22060	142x150	142	150	M16	6
417RC22070	152x150	152	150	M16	6
417RC22080	162x150	162	150	M16	7
417RC22090	182x150	182	150	M16	7
417RC22100	202x150	202	150	M16	7

Parti di ricambio / Contenuto	
Codice	Descrizione
417RC21800	ATTACCO SDS PLUS/M16 105MM
417RC21802	ATTACCO SDS PLUS/M16 220MM
417RC21804	ATTACCO SDS PLUS/M16 370MM
417RC21806	ATTACCO ESAGONO/M16 105MM
417RC21808	ATTACCO ESAGONO/M16 220MM
417RC21809	ATTACCO ESAGONO/M16 370MM
417RC21810	ATTACCO SDS PLUS/M16 SDK
417RC21820	ADATTATORE SDS MAX - M16

Foretto per carotatrici attacco M16 - lunghezza 420mm



- Corona diamantata per il carotaggio a secco
- Ideali per forare cemento armato, calcestruzzo, mattoni forati e pieni.
- Attacco filettato femmina M16
- Lunghezza 420mm
- Estrema velocità di foratura

Codice	Desc.	Ø mm	Lung. foretto mm	Attacco	N. Settori
417RC22110	32x420	32	420	M16	3
417RC22120	42x420	42	420	M16	3
417RC22130	52x420	52	420	M16	3
417RC22140	62x420	62	420	M16	3
417RC22150	68x420	68	420	M16	3
417RC22160	72x420	72	420	M16	4
417RC22170	82x420	82	420	M16	4
417RC22180	92x420	92	420	M16	4
417RC22190	102x420	102	420	M16	5
417RC22200	112x420	112	420	M16	5
417RC22210	122x420	122	420	M16	5
417RC22220	127x420	127	420	M16	6
417RC22230	132x420	132	420	M16	6
417RC22240	142x420	142	420	M16	6
417RC22250	152x420	152	420	M16	6
417RC22260	162x420	162	420	M16	6

Parti di ricambio / Contenuto	
Codice	Descrizione
417RC21800	ATTACCO SDS PLUS/M16 105MM
417RC21802	ATTACCO SDS PLUS/M16 220MM
417RC21804	ATTACK SDS PLUS/M16 370MM
417RC21806	ATTACCO ESAGONO/M16 105MM
417RC21808	ATTACCO ESAGONO/M16 220MM
417RC21809	ATTACCO ESAGONO/M16 370MM
417RC21810	ATTACCO SDS PLUS/M16 SDK
417RC21820	ADATTATORE SDS MAX - M16

Foretto per carotatrici attacco 1 1/4" - lunghezza 300mm

- Corona diamantata per il carotaggio a secco.
- Ideali per forare cemento armato, calcestruzzo, mattoni forati e pieni.
- Attacco filettato femmina 1 1/4.
- Lunghezza 300mm.

Codice	Desc.	Ø mm	Lung. foretto mm	Attacco	N. Settori
417RC22270	42x300	42	300	1 1/4"	3
417RC22280	52x300	52	300	1 1/4"	3
417RC22290	62x300	62	300	1 1/4"	3
417RC22300	68x300	68	300	1 1/4"	3
417RC22310	72x300	72	300	1 1/4"	4
417RC22320	82x300	82	300	1 1/4"	4
417RC22330	92x300	92	300	1 1/4"	4
417RC22340	102x300	102	300	1 1/4"	5
417RC22350	112x300	112	300	1 1/4"	5
417RC22360	122x300	122	300	1 1/4"	6
417RC22370	127x300	127	300	1 1/4"	6
417RC22380	132x300	132	300	1 1/4"	6
417RC22390	142x300	142	300	1 1/4"	6
417RC22400	152x300	152	300	1 1/4"	6
417RC22410	162x300	162	300	1 1/4"	7
417RC22420	182x300	182	300	1 1/4"	7
417RC22430	202x300	202	300	1 1/4"	7
417RC22440	220x300	220	300	1 1/4"	12

Parti di ricambio / Contenuto	
Codice	Descrizione
417RC21820	ADATTATORE SDS MAX - M16
417RC21830	ADATTATORE M16 F - 1 1/4" M

Foretto per carotatrici attacco 1 1/4" - lunghezza 420mm

- Corona diamantata per il carotaggio a secco
- Ideali per forare cemento armato, calcestruzzo, mattoni forati e pieni.
- Attacco filettato femmina 1 1/4
- Lunghezza 300mm

Codice	Desc.	Ø mm	Lung. mm	Attacco	N. Settori
417RC22450	32x420	32	420	1 1/4"	3
417RC22460	42x420	42	420	1 1/4"	3
417RC22470	52x420	52	420	1 1/4"	3
417RC22480	62x420	62	420	1 1/4"	3
417RC22490	68x420	68	420	1 1/4"	3
417RC22500	72x420	72	420	1 1/4"	4
417RC22510	82x420	82	420	1 1/4"	4
417RC22520	92x420	92	420	1 1/4"	4
417RC22530	102x420	102	420	1 1/4"	5
417RC22540	112x420	112	420	1 1/4"	5
417RC22550	122x420	122	420	1 1/4"	5
417RC22560	127x420	127	420	1 1/4"	6
417RC22570	132x420	132	420	1 1/4"	6
417RC22580	142x420	142	420	1 1/4"	6
417RC22590	152x420	152	420	1 1/4"	6
417RC22600	162x420	162	420	1 1/4"	6
417RC22610	202x420	202	420	1 1/4"	7

Parti di ricambio / Contenuto	
Codice	Descrizione
417RC21820	ADATTATORE SDS MAX - M16
417RC21830	ADATTATORE M16 F - 1 1/4" M

Foretto a umido per carotatrici - lunghezza 420mm



- Corona diamantata per il carotaggio ad acqua.
- Ideali per forare cemento armato, calcestruzzo, mattoni forati e pieni.
- Lunghezza 420mm.

Codice	Desc.	Ø mm	Lung. foretto mm	Attacco	N. Settori
417RC22620	8x220	8	220	1/2 G	Corona continua
417RC22630	10x220	10	220	1/2 G	Corona continua
417RC22640	12x220	12	220	1/2 G	Corona continua
417RC22650	14x320	14	320	1/2 G	2
417RC22660	16x420	16	420	1/2 G	2
417RC22670	18x420	18	420	1/2 G	2
417RC22680	22x420	20	420	1/2 G	2
417RC22690	22x420	22	420	1/2 G	2
417RC22700	24x420	24	420	1/2 G	2
417RC22710	25x420	25	420	1/2 G	2
417RC22720	26x420	26	420	1/2 G	2
417RC22730	28x420	28	420	1/2 G	2
417RC22740	29x420	29	420	1/2 G	2
417RC22750	31x420	31	420	1/2 G	2
417RC22760	36x420	36	420	1/2 G	4
417RC22770	41x420	41	420.	1 1/4"	4
417RC22780	46x420	46	420	1 1/4"	4
417RC22790	51x420	51	420	1 1/4"	5
417RC22800	56x420	56	420	1 1/4"	5
417RC22810	61x420	61	420	1 1/4"	6
417RC22820	66x420	66	420	1 1/4"	6
417RC22830	71x420	71	420	1 1/4"	6
417RC22840	76x420	76	420	1 1/4"	6
417RC22850	81x420	81	420	1 1/4"	7
417RC22860	86x420	86	420	1 1/4"	8
417RC22870	91x420	91	420	1 1/4"	8
417RC22880	101x420	101	420	1 1/4"	9
417RC22890	111x420	111	420	1 1/4"	9
417RC22900	121x420	121	420	1 1/4"	9
417RC22910	126x420	126	420	1 1/4"	10
417RC22920	131x420	131	420	1 1/4"	10
417RC22930	141x420	141	420	1 1/4"	11
417RC22940	151x420	151	420	1 1/4"	11
417RC22950	161x420	161	420	1 1/4"	12
417RC22960	171x420	171	420	1 1/4"	12
417RC22970	181x420	181	420	1 1/4"	13
417RC22980	201x420	201	420	1 1/4"	14

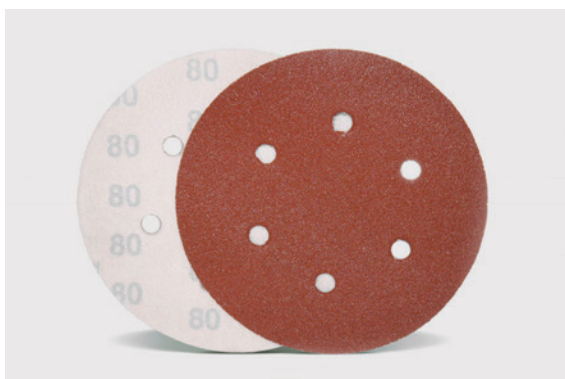
Dischi abrasivi velcrati al corindone

- Dischi abrasivi velcrati al corindone specifici per la lavorazione dei metalli, anche leghe leggere, legno e cuoio.
- Costruzione su carta di tipo pesante con realizzazione aperta contro l'intasamento e per una lunga durata.
- Alta qualità di tipo industriale per lavorazioni pesanti.

Codice	Desc.	Ø mm	Grana P	N. fori
3340000300	VDS115X40	115	40	0
3340000310	VDS115X60	115	60	0
3340000320	VDS115X80	115	80	0
3340000330	VDS115X100	115	100	0
3340000340	VDS115X120	115	120	0
3340000350	VDS115X150	115	150	0
3340000360	VDS115X180	115	180	0
3340000370	VDS115X220	115	220	0
3340000380	VDS115X320	115	320	0
3340000390	VDS115X400	115	400	0
3340000400	VDS125X40	125	40	0
3340000410	VDS125X60	125	60	0
3340000420	VDS125X80	125	80	0
3340000430	VDS125X100	125	100	0
3340000440	VDS125X120	125	120	0
3340000450	VDS125X150	125	150	0
3340000460	VDS125X180	125	180	0
3340000470	VDS125X220	125	220	0
3340000480	VDS125X320	125	320	0
3340000490	VDS125X400	125	400	0
3340000500	VDS150X40	150	40	9
3340000510	VDS150X60	150	60	9
3340000520	VDS150X80	150	80	9
3340000530	VDS150X100	150	100	9
3340000540	VDS150x120	150	120	9
3340000550	VDS150X180	150	180	9
3340000560	VDS150X220	150	220	9
3340000570	VDS150X320	150	320	9
3340000580	VDS150X400	150	400	9

Dischi abrasivi velcrati ceramici

- Dischi abrasivi velcrati ceramici specifici per la lavorazione di metalli quali: acciai legati, acciai inox, titanio e alluminio. Costruzione su film con realizzazione aperta contro l'intasamento e per una lunga durata.
- Abrasione aggressiva e fredda per aumentare la durata dei dischi ed evitare surriscaldamenti ed azzurramenti dei materiali lavorati.
- Alta velocità di asportazione.

Codice	Desc.	Ø mm	Grana P	N. fori
3340000700	VDV125X60	125	60	8
3340000710	VDV125X80	125	80	8
3340000720	VDV125X120	125	120	8
3340000730	VDV125X180	125	180	8
3340000740	VDV125X240	125	240	8
3340000750	VDV125X320	125	320	8
3340000760	VDV125X400	125	400	8
3340000770	VDV125X600	125	600	8
3340000780	VDV150X60	150	60	15
3340000790	VDV150X80	150	80	15
3340000800	VDV150X120	150	120	15
3340000810	VDV150X180	150	180	15
3340000820	VDV150X240	150	240	15
3340000830	VDV150X320	150	320	15
3340000840	VDV150X400	150	400	0
3340000850	VDV150X600	150	600	0

Dischi abrasivi Trizact



- Dischi abrasivi velcrati Trizact?, abrasivo speciale a forma piramidale per lavorazioni su metalli di qualsiasi genere. Trizact? è un marchio depositato leader nel mercato.
- Con questi abrasivi si ottengono finiture fini e impeccabili, con una costanza qualitativa eccezionale, ideali per le lavorazioni su tutti i metalli difficili quali acciaio inox, titanio, ottone, alluminio etc.
- L'abrasivo piramidale e i refrigeranti contenuti nell'impasto assicurano altissima aggressività, lunga durata ed evitano il surriscaldamento dei pezzi lavorati.

Tabella comparativa indicativa grane P – Trizact™ - SCM/TNT		
Grana Trizact™	Grana P	Grana SCM/TNT
A160	P120	Coarse
A100	P180	Medium
A80	P240	Fine
A65	P280	Very Fine
A45	P360	Super Fine
A30	P600	Super Fine/Ultra Fine
A16	P1200	Ultra Fine
A6	P2000	Micro Fine

Codice	Desc.	Ø mm	Grana	Foratura
3340000900	TDV115A160	115	A160	Senza fori
3340000910	TDV115A100	115	A100	Senza fori
3340000920	TDV115A80	115	A80	Senza fori
3340000930	TDV115A65	115	A65	Senza fori
3340000940	TDV115A45	115	A45	Senza fori
3340000950	TDV115A30	115	A30	Senza fori
3340000960	TDV115A16	115	A16	Senza fori
3340000970	TDV115A6	115	A6	Senza fori
3340000980	TDV125A160	125	A160	Senza fori
3340000990	TDV125A100	125	A100	Senza fori
3340001000	TDV125A65	125	A65	Senza fori
3340001010	TDV125A45	125	A45	Senza fori
3340001020	TDV125A30	125	A30	Senza fori
3340001030	TDV125A16	125	A16	Senza fori
3340001040	TDV125A6	125	A6	Senza fori
3340001060	TDV150A100	150	A100	Senza fori
3340001070	TDV150A65	150	A65	Senza fori
3340001080	TDV150A45	150	A45	Senza fori
3340001090	TDV150A30	150	A30	Senza fori
3340001100	TDV150A16	150	A16	Senza fori
3340001110	TDV150A6	150	A6	Senza fori

Mini tamponi lisci per lucidatura 30, 50 e 75 mm



- Tamponi in spugna con superficie liscia ed attacco velcro, diametro esterno 30, 50 o 80 mm, per lucidatura con tutti i tipi di paste, polish e gel, con lucidatrici rotative e rotorbitali.
- La superficie liscia permette un appoggio uniforme ed una superficie di lavoro ampia. Indicati per lavorazioni di piccole aree e spot repair.

Codice	Desc.	Dim. mm	Consistenza	Colore
3420102610	113H	30x20	Duro	Blu
3420102620	113M.	30x20	Medio	Grigio
3420102630	113S	30x20	Soffice	Viola
3420102640	114H	50x20	Duro	Blu
3420102650	114M	50x20	Medio	Grigio
3420102660	114S	50x20	Soffice	Viola
3420102670	115H	75x20	Duro	Blu
3420102680	115M	75x20	Medio	Grigio
3420102690	115S	75x20	Soffice	Viola

Tamponi lisci per lucidatura 200 mm



- Tamponi in spugna con superficie liscia ed attacco velcro, diametro esterno 200 mm, per lucidatura con tutti i tipi di paste, polish e gel, con lucidatrici rotative e rotorbitali.
- La superficie liscia permette un appoggio uniforme ed una superficie di lavoro ampia. Indicati per lavorazioni di superfici di grandi dimensioni.

Codice	Desc.	Dim. mm	Consistenza	Colore
3420102700	116H	200x20	Duro	Blu
3420102710	116M	200x20	Medio	Grigio
3420102720	116S	200x20	Soffice	Viola

Platorelli velcro ammortizzati per smerigliatrici



- Platorelli con cuscinetto ammortizzante ed attacco femmina M14 specifici per smerigliatrici, attacco dischi a strappo in velcro. Il cuscinetto permette di lavorare su superfici curve complesse permettendo al disco di seguire tutte le forme agevolmente.
- Si montano su tutte le smerigliatrici e levigatrici sia elettriche sia a batteria direttamente sull'albero, permettono un cambio veloce dei dischi senza uso di utensili.

Codice	Desc.	Ø mm	Altezza cuscinetto mm
3420102750	VDP115	115	12
3420102760	VDP125	125	12
3420102770	VDP150	150	12

Platorelli velcro per smerigliatrici



- Platorelli flessibili con attacco femmina M14 specifici per smerigliatrici, attacco dischi a strappo in velcro. L'assenza di cuscinetto permette di lavorare su superfici piane ed ampie.
- Si montano su tutte le smerigliatrici e levigatrici sia elettriche sia a batteria direttamente sull'albero, permettono un cambio veloce dei dischi senza uso di utensili.

Codice	Desc.	Ø mm
3420102780	VDR115	115
3420102790	VDR125	125
3420102800	VDR150	150

Platorelli velcro ventilati per smerigliatrici



- Platorelli flessibili con attacco femmina M14 specifici per smerigliatrici, attacco dischi a strappo in velcro. Le scanalature presenti permettono il passaggio dell'aria ed un perfetto raffreddamento dei dischi montati. Maggiore durata ed efficienza.
- Si montano su tutte le smerigliatrici e levigatrici sia elettriche sia a batteria direttamente sull'albero, permettono un cambio veloce dei dischi senza uso di utensili.

Codice	Desc.	Ø mm
3420102810	PST115	115
3420102820	PST125	125
3420102830	PST150	150

Platorello velcrato flessibile 200 mm



- Platorello per lucidatrici e levigatrici, attacco filettato femmina M14, superficie velcrata, adatto per l'utilizzo di tamponi in resina, cuffie in lana, tamponi in microfibra, ecc.
- Il bordo morbido permette di operare anche negli angoli e sugli spigoli senza rovinare la verniciatura.

Codice	Desc.	Ø mm	Attacco femmina
3420102600	112	200	M14

Punta Trijet Ultimate SDS-Plus

- La punta trapano Trijet Ultimate SDS-plus è 4 volte più robusta ed oltre il 10% più veloce nel calcestruzzo e il 35% più veloce nel cemento armato.
- Ha una nuova geometria di taglio, sviluppata con smussi di protezione rinforzati, superfici frontali ridotte e l'elica ottimizzata.
- Miglior trasporto della polvere e residui di foratura, senza rischio di surriscaldamento e basse vibrazioni, anche nei fori più profondi.
- Tecnologia Trijet brevettata con punta in carburo incassata per estrema resistenza nell'acciaio di rinforzo e potente avanzamento di foratura.

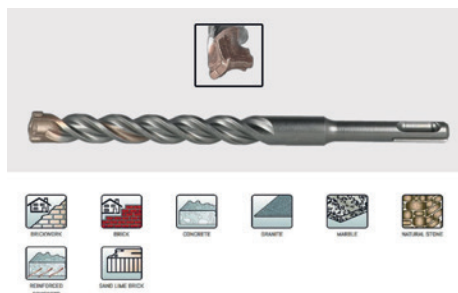

Codice	Ø mm	Lunghezza totale mm	Lungh. elica mm	Attacco
3260209000	5	100	160	SDS-Plus
3260209010	5	50	160	SDS-Plus
3260209020	5	100	160	SDS-Plus
3260209030	5	250	310	SDS-Plus
3260209040	5	50	110	SDS-Plus
3260209050	6	100	160	SDS-Plus
3260209060	6	150	210	SDS-Plus
3260209070	6	150	210	SDS-Plus
3260209080	6	200	260	SDS-Plus
3260209090	6	250	310	SDS-Plus
3260209100	6	250	310	SDS-Plus
3260209110	6	50	110	SDS-Plus
3260209120	6,5	100	160	SDS-Plus
3260209130	6,5	150	210	SDS-Plus
3260209140	6,5	150	210	SDS-Plus
3260209150	6,5	200	260	SDS-Plus
3260209160	6,5	230	290	SDS-Plus
3260209170	6,5	300	360	SDS-Plus
3260209180	6,5	50	110	SDS-Plus
3260209190	7	100	160	SDS-Plus
3260209200	7	150	210	SDS-Plus
3260209210	8	100	160	SDS-Plus
3260209220	8	150	210	SDS-Plus
3260209230	8	150	210	SDS-Plus
3260209240	8	200	260	SDS-Plus
3260209250	8	250	310	SDS-Plus
3260209260	8	400	460	SDS-Plus
3260209270	8	50	110	SDS-Plus
3260209280	10	50	110	SDS-Plus
3260209290	10	110	160	SDS-Plus
3260209300	10	150	210	SDS-Plus
3260209310	10	150	210	SDS-Plus
3260209320	10	200	260	SDS-Plus
3260209330	10	250	310	SDS-Plus
3260209340	10	400	460	SDS-Plus
3260209350	10	550	600	SDS-Plus
3260209360	10	950	1000	SDS-Plus
3260209370	12	100	160	SDS-Plus
3260209380	12	150	210	SDS-Plus
3260209390	12	200	260	SDS-Plus
3260209400	12	250	310	SDS-Plus
3260209410	12	400	450	SDS-Plus

3260209420	12	550	600	SDS-Plus
3260209430	12	950	1000	SDS-Plus
3260209440	13	100	160	SDS-Plus
3260209450	13	150	210	SDS-Plus
3260209460	13	200	250	SDS-Plus
3260209470	13	250	310	SDS-Plus
3260209480	14	100	160	SDS-Plus
3260209490	14	150	210	SDS-Plus
3260209500	14	150	210	SDS-Plus
3260209510	10	200	260	SDS-Plus
3260209520	14	250	310	SDS-Plus
3260209530	14	400	450	SDS-Plus
3260209540	14	550	600	SDS-Plus
3260209550	14	950	1000	SDS-Plus
3260209560	15	100	160	SDS-Plus
3260209570	15	200	260	SDS-Plus
3260209580	15	250	310	SDS-Plus
3260209590	16	100	160	SDS-Plus
3260209600	16	100	160	SDS-Plus
3260209610	16	150	210	SDS-Plus
3260209620	16	150	210	SDS-Plus
3260209630	16	200	260	SDS-Plus
3260209640	16	250	310	SDS-Plus
3260209650	16	400	450	SDS-Plus
3260209660	16	55	600	SDS-Plus
3260209670	16	950	1000	SDS-Plus
3260209680	18	200	250	SDS-Plus
3260209690	18	250	300	SDS-Plus
3260209700	18	400	450	SDS-Plus
3260209710	18	550	600	SDS-Plus
3260209720	20	200	250	SDS-Plus
3260209730	20	250	300	SDS-Plus
3260209740	20	400	450	SDS-Plus
3260209750	20	550	600	SDS-Plus

Box punta Trijet Ultimate SDS-Plus

- Pratico box contenente 5 punte Ultimate Trijet con attacco SDS-Plus nelle misure: 6 e 8 x 50/110mm; 6,8 e 10 x 100/160mm.
- La punta Trijet Ultimate è 4 volte più robusta ed oltre il 10% più veloce nel calcestruzzo e il 35% più veloce nel cemento armato.
- Miglior trasporto della polvere e residui di foratura, senza rischio di surriscaldamento e basse vibrazioni, anche nei fori più profondi.
- Tecnologia Trijet brevettata con punta in carburo incassata per estrema resistenza nell'acciaio di rinforzo e potente avanzamento di foratura.



Codice	Descrizione	Attacco
3260210005	BOX TRIJET SDS-PLUS 5PZ	SDS-Plus

Box punte Ultimate Trijet SDS-Plus

- Pratico box contenente 7 punte Ultimate Trijet con attacco SDS-Plus nelle misure: 5,6 e 8 x 50/110mm; 6, 8, 10 e 12 x 100/160mm; 6 e 8 x 50/110mm; 6 e 8 e 10 x 100/160mm.
- La punta Trijet Ultimate è 4 volte più robusta ed oltre il 10% più veloce nel calcestruzzo e il 35% più veloce nel cemento armato.
- Miglior trasporto della polvere e residui di foratura, senza rischio di surriscaldamento e basse vibrazioni, anche nei fori più profondi.
- Tecnologia Trijet brevettata con punta in carburo incassata per estrema resistenza nell'acciaio di rinforzo e potente avanzamento di foratura.



Codice	Descrizione	Attacco
3260210007	BOX TRIJET SDS-PLUS 7PZ	SDS-Plus

Punta Trijet Ultimate SDS-Max

- La punta trapano Trijet Ultimate SDS-max è 4 volte più robusta ed oltre il 10% più veloce nel calcestruzzo e il 35% più veloce nel cemento armato.
- Ha una nuova geometria di taglio con smussi di protezione rinforzati, superfici frontali ridotte e l'elica ottimizzata.
- Tecnologia con Punta Trijet (foto 2), brevettata in carburo incassata per estrema resistenza nell'acciaio di rinforzo (cemento armato) e potente avanzamento di foratura.
- *Tecnologia con Punta Y_Cutter (foto 3) per diametri maggiori di 22mm, ancor più robusta e con distribuzione asimmetrica degli angoli per ridurre le vibrazioni e rendere ancor più confortevole l'esperienza di foratura.



Codice	Ø mm	Lunghezza totale mm	Lungh. elica mm	Attacco	Punta
3260307000	18	200	340	SDS-Max	Trijet (2)
3260307010	18	400	540	SDS-Max	Trijet (2)
3260307020	18	800	940	SDS-Max	Trijet (2)
3260307030	19	200	320	SDS-Max	Trijet (2)
3260307040	20	200	320	SDS-Max	Trijet (2)
3260307050	20	400	520	SDS-Max	Trijet (2)
3260307060	20	800	920	SDS-Max	Trijet (2)
3260307070	22	1200	1320	SDS-Max	Y_Cutter (3)*
3260307080	22	200	320	SDS-Max	Y_Cutter (3)*
3260307090	22	400	520	SDS-Max	Y_Cutter (3)*
3260307100	22	800	920	SDS-Max	Y_Cutter (3)*
3260307110	24	200	320	SDS-Max	Y_Cutter (3)*

3260307120	24	400	520	SDS-Max	Y_Cutter (3)*
3260307130	25	1200	1320	SDS-Max	Y_Cutter (3)*
3260307140	25	200	320	SDS-Max	Y_Cutter (3)*
3260307150	25	400	520	SDS-Max	Y_Cutter (3)*
3260307160	25	800	920	SDS-Max	Y_Cutter (3)*
3260307170	26	200	320	SDS-Max	Y_Cutter (3)*
3260307180	26	400	520	SDS-Max	Y_Cutter (3)*
3260307190	28	200	320	SDS-Max	Y_Cutter (3)*
3260307200	28	400	520	SDS-Max	Y_Cutter (3)*
3260307210	28	600	720	SDS-Max	Y_Cutter (3)*
3260307220	30	200	320	SDS-Max	Y_Cutter (3)*
3260307230	30	400	520	SDS-Max	Y_Cutter (3)*
3260307240	32	1200	1320	SDS-Max	Y_Cutter (3)*
3260307250	32	200	320	SDS-Max	Y_Cutter (3)*
3260307260	32	400	520	SDS-Max	Y_Cutter (3)*
3260307270	32	800	920	SDS-Max	Y_Cutter (3)*
3260307280	35	200	320	SDS-Max	Y_Cutter (3)*
3260307290	35	400	520	SDS-Max	Y_Cutter (3)*
3260307300	35	600	720	SDS-Max	Y_Cutter (3)*
3260307310	38	200	320	SDS-Max	Y_Cutter (3)*
3260307320	38	400	520	SDS-Max	Y_Cutter (3)*
3260307330	40	1200	1320	SDS-Max	Y_Cutter (3)*
3260307340	40	200	320	SDS-Max	Y_Cutter (3)*
3260307350	40	400	520	SDS-Max	Y_Cutter (3)*
3260307360	40	800	920	SDS-Max	Y_Cutter (3)*
3260307370	45	450	570	SDS-Max	Y_Cutter (3)*
3260307380	50	400	520	SDS-Max	Y_Cutter (3)*

Fresa Cutter TCT

- Frese a tazza Standard
- Dotata di inserti in metallo duro e denti in carburo è adatta a tutti i materiali ed in grado di perforare con potenza fino a 5 mm di spessore.
- L'affilatura speciale garantisce un'elevata asportazione di materiale con bassa pressione e buona evacuazione dei trucioli.
- Applicazione: estremamente adatto per la lavorazione dell'acciaio, acciaio inox, alluminio, rame, ghisa e altri metalli.
- Si consiglia l'uso di refrigerante/lubrificante, anche se non obbligatorio.
- Le frese con lunga durata e riaffilabili.
- Disponibili nelle misure: da 16 a 100 mm.
- Codolo gambo esagonale : 12,7 mm
- Attacco gambo esagonale per diametri dalla 16 alla 21 mm
- Attacco sistema Click&Drill Max per diametri dalla 22 alla 100 mm



Codice	Ø mm	Attacco gambo
4430083000	16	Esagonale
4430083005	17	Esagonale
4430083010	18	Esagonale
4430083015	19	Esagonale
4430083020	20	Esagonale
4430083025	21	Esagonale
4430083030	22	Click&Drill Max
4430083035	23	Click&Drill Max
4430083040	24	Click&Drill Max
4430083045	25	Click&Drill Max
4430083050	26	Click&Drill Max
4430083055	27	Click&Drill Max
4430083060	28	Click&Drill Max
4430083065	29	Click&Drill Max
4430083070	30	Click&Drill Max
4430083075	31	Click&Drill Max
4430083080	32	Click&Drill Max
4430083085	33	Click&Drill Max
4430083090	34	Click&Drill Max
4430083095	35	Click&Drill Max
4430083100	36	Click&Drill Max
4430083105	37	Click&Drill Max
4430083110	38	Click&Drill Max
4430083115	39	Click&Drill Max
4430083120	40	Click&Drill Max
4430083125	41	Click&Drill Max
4430083130	42	Click&Drill Max
4430083135	43	Click&Drill Max
4430083140	44	Click&Drill Max
4430083145	45	Click&Drill Max
4430083150	46	Click&Drill Max
4430083155	47	Click&Drill Max
4430083160	48	Click&Drill Max
4430083165	49	Click&Drill Max
4430083170	50	Click&Drill Max
4430083175	51	Click&Drill Max
4430083180	52	Click&Drill Max
4430083185	53	Click&Drill Max
4430083190	54	Click&Drill Max

4430083195	55	Click&Drill Max
4430083200	56	Click&Drill Max
4430083205	57	Click&Drill Max
4430083210	58	Click&Drill Max
4430083215	59	Click&Drill Max
4430083220	60	Click&Drill Max
4430083225	61	Click&Drill Max
4430083230	62	Click&Drill Max
4430083235	63	Click&Drill Max
4430083240	64	Click&Drill Max
4430083245	65	Click&Drill Max
4430083250	66	Click&Drill Max
4430083255	67	Click&Drill Max
4430083260	68	Click&Drill Max
4430083265	69	Click&Drill Max
4430083270	70	Click&Drill Max
4430083275	71	Click&Drill Max
4430083280	72	Click&Drill Max
4430083285	73	Click&Drill Max
4430083290	74	Click&Drill Max
4430083295	75	Click&Drill Max
4430083300	76	Click&Drill Max
4430083305	77	Click&Drill Max
4430083310	78	Click&Drill Max
4430083315	79	Click&Drill Max
4430083320	80	Click&Drill Max
4430083325	81	Click&Drill Max
4430083330	82	Click&Drill Max
4430083335	83	Click&Drill Max
4430083340	84	Click&Drill Max
4430083345	85	Click&Drill Max
4430083350	86	Click&Drill Max
4430083355	87	Click&Drill Max
4430083360	88	Click&Drill Max
4430083365	89	Click&Drill Max
4430083370	90	Click&Drill Max
4430083375	91	Click&Drill Max
4430083380	92	Click&Drill Max
4430083385	93	Click&Drill Max
4430083390	94	Click&Drill Max
4430083395	95	Click&Drill Max
4430083400	96	Click&Drill Max
4430083405	97	Click&Drill Max
4430083410	98	Click&Drill Max
4430083415	99	Click&Drill Max
4430083420	100	Click&Drill Max

Fresa Endura TCT

- Frese a tazza Endura TCT
- L'affilatura multipla dei denti garantisce una lavorazione perfetta.
- Frese con lunga durata e riaffilabili. Risultano fino a 5 volte più veloce di una sega a tazza Bimetallica HSS.
- Si consiglia l'uso del lubrificante da taglio ma non è obbligatorio.
- Ideale per lavorazioni metalliche pesanti e su tipologie di acciaio più duri a partire da 2,5 mm
- Applicazioni: acciaio inox, acciaio, alluminio, rame, ghisa e altri metalli.
- Profondità di foratura fino a 25 mm
- Codolo gambo esagonale: 12,7 mm
- Diametri da 15 a 60 mm
- Attacco gambo esagonale per diametri dalla 15 alla 21 mm
- Attacco sistema Click&Drill Max per diametri dalla 22 alla 60 mm



Codice	Ø mm	Attacco gambo
4430083425	15	Esagonale
4430083430	16	Esagonale
4430083435	17	Esagonale
4430083440	18	Esagonale
4430083445	19	Esagonale
4430083450	20	Esagonale
4430083455	21	Esagonale
4430083460	22	Clic&Drill Max
4430083465	22,5	Clic&Drill Max
4430083470	23	Clic&Drill Max
4430083475	24	Clic&Drill Max
4430083480	25	Clic&Drill Max
4430083485	26	Clic&Drill Max
4430083490	27	Clic&Drill Max
4430083495	28	Clic&Drill Max
4430083500	29	Clic&Drill Max
4430083505	30	Clic&Drill Max
4430083510	32	Clic&Drill Max
4430083515	35	Clic&Drill Max
4430083520	36	Clic&Drill Max
4430083525	40	Clic&Drill Max
4430083530	43	Clic&Drill Max
4430083535	45	Clic&Drill Max
4430083540	50	Clic&Drill Max
4430083545	52	Clic&Drill Max
4430083550	55	Clic&Drill Max
4430083555	57	Clic&Drill Max
4430083560	60	Clic&Drill Max

Fresa C&D MAX HSS 8%Co

- Fresa a tazza Bimetal Plus HSS a passo Variabile Max.
- Denti rinforzati al Cobalto 8% per una durata maggiore.
- Fino a 38 mm di profondità di taglio.
- Ampia gamma di diametri da 19 a 210 mm.
- Sistema brevettato con albero di centraggio sistema Click&Drill Max.



Codice	Ø mm	Attacco
4430083565	19	Click&Drill Max
4430083570	20	Click&Drill Max
4430083575	21	Click&Drill Max
4430083580	22	Click&Drill Max
4430083585	24	Click&Drill Max
4430083590	25	Click&Drill Max
4430083495	27	Click&Drill Max
4430083600	29	Click&Drill Max
4430083605	30	Click&Drill Max
4430083610	32	Click&Drill Max
4430083615	33	Click&Drill Max
4430083620	35	Click&Drill Max
4430083625	37	Click&Drill Max
4430083630	38	Click&Drill Max
4430083635	40	Click&Drill Max
4430083640	41	Click&Drill Max
4430083645	43	Click&Drill Max
4430083650	44	Click&Drill Max
4430083655	46	Click&Drill Max
4430083660	48	Click&Drill Max
4430083665	51	Click&Drill Max
4430083670	52	Click&Drill Max
4430083675	54	Click&Drill Max
4430083680	56	Click&Drill Max
4430083685	57	Click&Drill Max
4430083690	59	Click&Drill Max
4430083695	60	Click&Drill Max
4430083700	64	Click&Drill Max
4430083705	65	Click&Drill Max
4430083710	67	Click&Drill Max
4430083715	68	Click&Drill Max
4430083720	70	Click&Drill Max
4430083725	73	Click&Drill Max
4430083730	74	Click&Drill Max
4430083735	76	Click&Drill Max
4430083740	79	Click&Drill Max
4430083745	83	Click&Drill Max
4430083750	84	Click&Drill Max
4430083755	86	Click&Drill Max
4430083760	89	Click&Drill Max
4430083765	92	Click&Drill Max
4430083770	95	Click&Drill Max
4430083775	98	Click&Drill Max
4430083780	102	Click&Drill Max
4430083785	105	Click&Drill Max

4430083790	108	Click&Drill Max
4430083795	111	Click&Drill Max
4430083800	114	Click&Drill Max
4430083805	121	Click&Drill Max
4430083810	127	Click&Drill Max
4430083815	133	Click&Drill Max
4430083820	140	Click&Drill Max
4430083825	146	Click&Drill Max
4430083830	152	Click&Drill Max
4430083835	160	Click&Drill Max
4430083840	168	Click&Drill Max
4430083845	177	Click&Drill Max
4430083850	185	Click&Drill Max
4430083855	200	Click&Drill Max
4430083860	210	Click&Drill Max

Assortimenti In Valigia C&D MAX Bimetal Plus HSS 8%CO

- Set di frese a tazza Bimetal Plus HSS a passo Variabile Max con albero di centraggio con sistema Click&Drill Max e punta pilota sostituibile.
- Frese a denti rinforzati al Cobalto 8% per una durata maggiore.
- Fino a 38 mm di profondità di taglio.
- Sistema brevettato Click&Drill Max.
- Espulsione del tassello con movimento singolo, rapidi cambi di diametro ed ingrandimento intelligente del foro.
- Due posizioni per una stabilità ottimale.
- VALIGIA -6PZ (Diam. 22, 29, 35, 44, 51, 64 mm).
- VALIGIA -9PZ (Diam.19, 22, 25, 35, 43, 51, 60, 68, 76 mm).



Codice	Descrizione
4430083870	VALIGIA C&D MAX HSS 8%CO-6PZ
4430083865	VALIGIA C&D MAX HSS 8%CO-9PZ

Albero Di Centraggio C&D MAX

- Albero di centraggio Click & Drill MAX con punta pilota HSS 5% Co 6,5X62.
- Adatto a seghe a tazza Bimetal Plus da 19 a 210 mm.
- Adatto a frese con dente riportato TCT, gamma Cutter e Endura.
- Coppia massima fino a 250 Nm.
- Albero con differenti lunghezze di punte sia 5% che 8% Co.
- Unico albero per tutti i diametri e le linee di prodotto MAX.
- 8 differenti soluzioni in un unico innovativo sistema Click&Drill MAX.
- Unico al mondo e brevettato worldwide.



Codice	Descrizione
4430083875	ALBERO CENTRAGGIO C&D MAX

Parti di ricambio / Contenuto	
Codice	Descrizione
4430083880	PUNTA CENTR. C&D MAX 8%CO 6,5X62
4430083885	PUNTA CENTR. C&D MAX 5%CO 6,5X41
4430083890	PUNTA CENTR. C&D MAX 5%CO 6,5X62
4430083895	PUNTA CENTR. C&D MAX 8%CO 6,5X41
4430083900	GRANO C&D MAX M6 3PZ+CHIAVE

Punta ProXtreme per muratura

- ProXtrem è la punta per trapano a percussione con i maggiori requisiti per forare materiali estremamente duri come calcestruzzo e pietra naturale.
- Lunga durata ed eccellente comportamento di posizionamento.
- Gambo triangolare che previene lo scivolamento nel mandrino del trapano.
- Progettato appositamente per compiti di perforazione impegnativi, ad esempio in cemento, granito, marmo e mattoni.
- Velocità estremamente elevata grazie all'ottimale geometria della punta ad alta resistenza e al design del passo di grande volume.
- Progettata per trapano rotativo, ma adatto anche alla foratura a percussione.

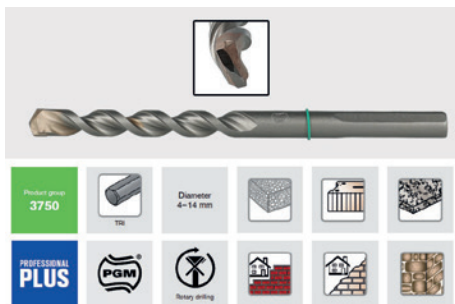

Codice	Ø mm	Lungh. elica mm	Lunghezza totale mm
3260402100	4	45	115
3260402110	5	50	115
3260402115	5	135	200
3260402120	6	60	125
3260402125	6	110	175
3260402127	6	185	250
3260402130	7	60	125
3260402140	8	80	145
3260402145	8	185	250
3260402147	9	80	145
3260402150	10	80	145
3260402155	10	185	250
3260402160	12	90	150
3260402170	14	90	150

Set punta ProXtreme per muratura

- Pratico box contenente 5 punte ProXtreme contenente le seguenti misure: 4 x 115; 5 x 115; 6 x 125; 8 x 145; 10 x 145mm
- ProXtrem è la punta per trapano a percussione con i maggiori requisiti per forare materiali estremamente duri come calcestruzzo e pietra naturale.
- Lunga durata ed eccellente comportamento di posizionamento
- Gambo triangolare che previene lo scivolamento nel mandrino del trapano.
- Progettato appositamente per compiti di perforazione impegnativi, ad esempio in cemento, granito, marmo e mattoni.
- Velocità estremamente elevata grazie all'ottimale geometria della punta ad alta resistenza e al design del passo di grande volume.
- Progettata per trapano rotativo, ma adatto anche alla foratura a percussione.



Codice	Descrizione
3260402300	SET PUNTE PROXTREME MURATURA 5PZ

Collare isofonico doppia filettatura

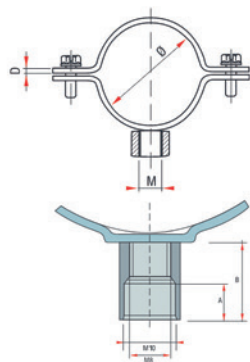

- Collari isofonici con guarnizione in gomma e dado saldato a doppia filettatura M8 - M10 per il fissaggio. Indicato per il fissaggio di tubazioni in metallo e in polietilene.
- Solite caratteristiche del collare isofonico con tassello, protezione dal suono secondo la norma DIN 4109.

Codice	Desc.	Ø tubi "	Ø tubi mm	Collare larg. x spes. mm
1550012020	93-3/8	3/8"	15-19	19x1,8
1550012030	93-1/2	1/2"	20-25	19x1,8
1550012040	93-3/4	3/4"	26-30	19x1,8
1550012050	93-1	1"	32-36	19x1,8
1550012060	93-1 1/4	1-1/4"	38-43	19x1,8
1550012070	93-1 1/2	1-1/2"	47-51	19x1,8
1550012075	93-53/58	-	53-58	19x1,8
1550012080	93-2	2"	60-64	19x1,8
1550012090	93-66/72	-	66-72	19x1,8
1550012100	93-2-1/2	2-1/2"	76-80	19x1,8

5

Tassello prolungato universale MQL



- Tassello in nylon per utilizzi universali su ogni tipo di supporto, pieno o forato, dall'espansione controllata a quattro settori idoneo e certificato per applicazioni strutturali anche su blocchi doppio UNI. Completo di vite in acciaio a diametro variabile, testa svasata piana e impronta torx.
- Indicato per fissaggi di serramenti, strutture di carpenteria, sottostrutture, facciate ventilate, carpenteria metallica, opere di falegnameria, profili, arredi e impianti.
- La profondità di posa minima di 7 cm assicura una tenuta insuperabile, l'espansione controllata esente da rotazione permette fissaggi di altissima qualità su ogni materiale edile, la vite rinforzata assicura alta tenuta anche al taglio.
- Certificazione CE ETAG 020 anche su mattoni forati e doppio UNI, testati per resistenza al fuoco F90 secondo DIN 4102.

Codice	Desc. Ø X L mm	Spe. Fissabile (Tfix) mm	Profondità inserimento	Ø Vite mm	Lung. vite (L) mm	Ø Foro mm	Profondità foro mm	Imp. vite
155TA11600	MQL8x80	10	70	6	85	8	80	T30
155TA11610	MQL8x100	30	70	6	105	8	80	T30
155TA11620	MQL8x120	50	70	6	125	8	80	T30
155TA11630	MQL8x140	70	70	6	145	8	80	T30
155TA11640	MQL8x160	90	70	6	165	8	80	T30
155TA11660	MQL10x100	30	70	7	105	10	80	T40
155TA11670	MQL10x120	50	70	7	125	10	80	T40
155TA11680	MQL10x140	70	70	7	145	10	80	T40
155TA11690	MQL10x160	90	70	7	165	10	80	T40
155TA11700	MQL10x180	110	70	7	185	10	80	T40
155TA11710	MQL10x200	130	70	7	205	10	80	T40
155TA11720	MQL10x240	170	70	7	245	10	82	T40
155TA11730	MQL10x280	210	70	7	285	10	82	T40
155TA11740	MQL10x300	230	70	7	305	10	80	T40

Ancoranti medio pesanti in acciaio



- Tassello in acciaio a grande espansione con rilievi esterni anti rotazione, costruito in lamiera stampata e cono espansore.
- Indicato per fissaggi medio pesanti su calcestruzzo e materiali compatti.
- Diametro esterno molto ridotto rispetto al diametro del filetto per consentire un fissaggio rapido con elevate prestazioni. Possibilità' di fissaggio di tipo passante.
- Espansione morbida grazie ai quattro settori di cui e' costituito, e ottima distribuzione delle tensioni nel supporto.
- Disponibile nelle versioni con il solo corpo espansore, con vite TE classe 8.8 premontata e con occhiolo chiuso.

Codice	Desc. dXI mm	Mis. Viti mm	Spess. serrabile mm	Chiave mm	Per viti d.	Ø interno occhiolo mm	Modello
1550007500	10X45/MV	M6X55	10	10	-	-	Con vite TE
1550007550	12X50/MV	M8X60	14	13	-	-	Con vite TE
1550007600	14X60/MV	M10X80	20	17	-	-	Con vite TE
1550007650	18X75/MV	M12X100	25	19	-	-	Con vite TE
1550007300	10X45/MP	-	-	-	M6	-	Solo corpo
1550007350	12X50/MP	-	-	-	M8	-	Solo corpo
1550007400	14X60/MP	-	-	-	M10	-	Solo corpo
1550007450	18X75/MP	-	-	-	M12	-	Solo corpo
1550011800	10X45/MO	M6X55	-	-	-	10	Con occhiolo
1550011850	12X50/MO	M8X60	-	-	-	11	Con occhiolo
1550011900	14x60/MO	M10X70	-	-	-	14	Con occhiolo
1550011950	18X75/MO	M12X100	-	-	-	17	Con occhiolo

5

Kit 01V per tetti in tegole

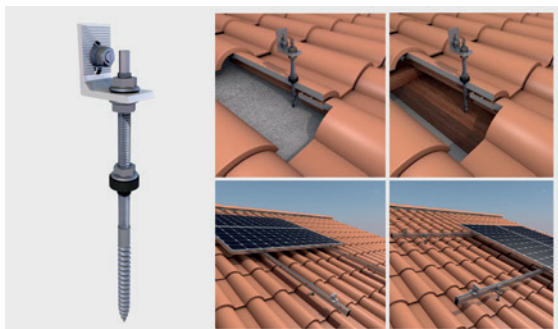

Composizione kit

01V	S01	G1-1800	G1-1230	G1-900	UG1	TAPPO G1	S10	S11
01V1	4	-	2	-	-	4	4	-
01V2	4	-	4	-	2	4	4	2
01V3	6	4	-	-	2	4	4	4

- Kit per installazione pannelli fotovoltaici specifico per tetti in tegole

Codice	Desc.	Confezione	Peso	Utilizzo
4120000200	01V1	1480x150x80	3,9 Kg	Per ancoraggio di un pannello
4120000210	01V2	1550x200x80	6,5 Kg	Per ancoraggio di due pannelli
4120000220	01V3	1950x200x80	9,0 Kg	Per ancoraggio di tre pannelli

Caratteristiche tecniche

Layout dei moduli	Verticale/Orizzontale
Inclinazione dei moduli	Parallelo al soffitto
Kit disponibili	Da 1 a 3 moduli
Kit di giunzione	S15
Campo di applicazione	Tetto di tegole
Tipo di ancoraggio	Ancoraggio alla soletta in calcestruzzo o alla trave in legno
Fissaggio	Avvitato
Elementi di fissaggio	S01
Profilo	GI
Dim. Max del modulo	2279x1150 mm
Spessore del modulo	Da 28 a 40 mm
Materiale	Vite Acciaio Inox A2-70; Profili alluminio anodizzato EN AW 6005A T6; Guarnizione di tenuta EPDM

Kit 02.4V per tetti in tegole



Composizione kit

02.4V	S02,4	G1-1800	G1-1230	G1-900	UG1	TAPPO G1	S10	S11
02.4V1	4	-	2	-	-	4	4	-
02.4V2	4	-	4	-	2	4	4	2
02.4V3	6	4	-	-	2	4	4	4

- Kit per installazione pannelli fotovoltaici specifico per tetti in tegole.

Codice	Desc.	Confezione	Peso	Utilizzo
4120000250	02.4V1	1550x200x80	4,3 Kg	Per ancoraggio di un pannello
4120000260	02.4V2	1950x200x80	6,8 Kg	Per ancoraggio di due pannelli
4120000270	02.4V3	1950x200x80	9,6 Kg	Per ancoraggio di tre pannelli

Caratteristiche tecniche

Layout dei moduli	Verticale/orizzontale
Inclinazione dei moduli	Parallelo al soffitto
Kit disponibili	Da 1 a 3 moduli
Kit di giunzione	S15
Campo di applicazione	Tetto di tegole
Tipo di ancoraggio	Ancoraggio alla soletta in calcestruzzo o alla trave in legno
Fissaggio	Avvitato (Viti di ancoraggio non comprese)
Elementi di fissaggio	S02.4
Profilo	GI
Sistema di atterraggio	S13 compreso
Dim. Max del modulo	2279x1150 mm
Spessore del modulo	Da 28 a 40 mm
Materiale	Vite Acciaio Inox A2-70; Profili alluminio anodizzato EN AW 6005A T6

Kit 05V per coperture metalliche

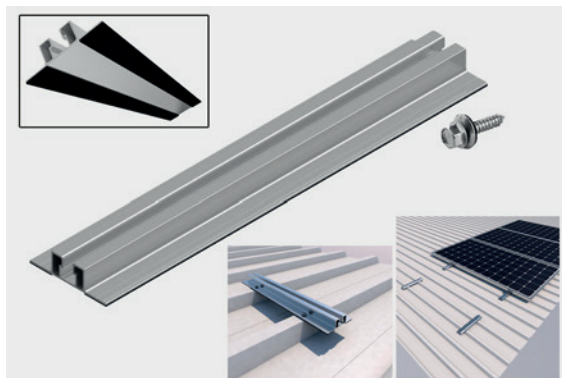

Composizione kit

05V	S05	S10	S11
05V1	4	4	0
05V2	6	4	2
05V3	8	4	4
05V4	10	4	6
05V5	12	4	8
05V6	14	4	10

• Kit per installazione pannelli fotovoltaici specifico per coperture metalliche

Codice	Desc.	Confezione	Peso	Utilizzo
4120000400	05 V1	400x200x80	1,63 Kg	Per ancoraggio di un pannello
4120000410	05 V2	400x200x80	2,21 Kg	Per ancoraggio di due pannelli
4120000420	05 V3	400x200x120	2,95 Kg	Per ancoraggio di tre pannelli
4120000430	05 V4	400x200x120	3,90 Kg	Per ancoraggio di quattro pannelli
4120000440	05 V5	400x200x160	4,65 Kg	Per ancoraggio di cinque pannelli
4120000450	05 V6	400x200x160	5,40 Kg	Per ancoraggio di sei pannelli

Caratteristiche tecniche	
Layout dei moduli	Verticale
Inclinazione dei moduli	Parallelo al soffitto
Kit disponibili	Da 1 a 6 moduli
Kit di giunzione	Coperture metalliche
Campo di applicazione	Ancoraggio alla lamiera
Tipo di ancoraggio	Avvitato
Elementi di fissaggio	S05-450
Spessore minimo della lamiera	0,5 mm
Sistema di atterraggio	S13 compreso
Dim. Max del modulo	2279x1150 mm
Spessore del modulo	Da 28 a 40 mm
Materiale	Vite di ancoraggio S42 zincate con rondella di tenuta; Viti dei morsetti: Acciaio inoxA2-70; Profili: Alluminio anodizzato EN AW 6005° T6; Guarnizione di tenuta EPDM

5

Kit 052H per coperture metalliche

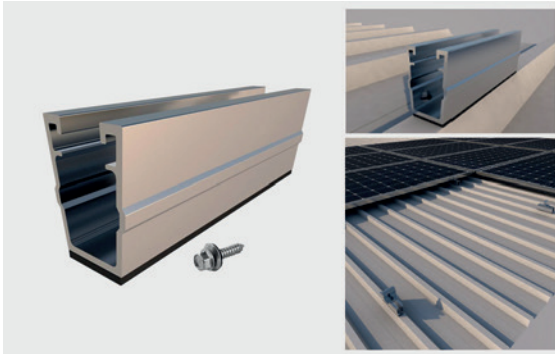

Composizione kit

52H	S61	S10,3	S11,3
52H1	4	4	0
52H2	6	4	2
52H3	8	4	4
52H4	10	4	6
52H5	12	4	8
52H6	14	4	10

- Kit per installazione pannelli fotovoltaici specifico per coperture metalliche

Codice	Desc.	Confezione	Peso	Utilizzo
4120000300	052 H1	400x200x80	10,2 Kg	Per ancoraggio di un pannello
4120000310	052 H2	400x200x80	12 Kg	Per ancoraggio di due pannelli
4120000320	052 H3	400x200x80	16,60 Kg	Per ancoraggio di tre pannelli
4120000330	052 H4	400x200x80	20,20 Kg	Per ancoraggio di quattro pannelli
4120000340	052 H5	400x200x80	24,30 Kg	Per ancoraggio di cinque pannelli
4120000350	052 H6	400x200x80	28,50 Kg	Per ancoraggio di sei pannelli

Caratteristiche tecniche

Layout dei moduli	Verticale
Inclinazione dei moduli	Parallelo al soffitto
Kit disponibili	Da 1 a 6 moduli
Kit di giunzione	Coperture metalliche
Campo di applicazione	Ancoraggio alla lamiera
Tipo di ancoraggio	Avvitato
Elementi di fissaggio	S61
Spessore minimo della lamiera	0,5 mm
Sistema di atterraggio	S13 incluso
Dim. Max del modulo	2279x1150 mm
Spessore del modulo	Da 28 a 40 mm
Materiale	Viti dei morsetti: Acciaio inoxA2-70; Profili: Alluminio anodizzato EN AW 6005A T6; Guarnizione di tenuta EPDM

Kit 12 V Supporti inclinati

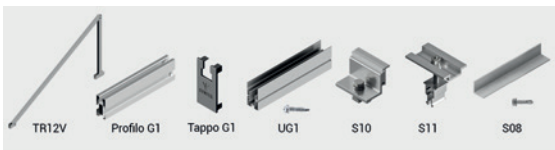

Composizione kit

12V	TR12V	G1-1800	G1-1230	G1-900	UG1	S08	TAPPO G1	S10	S11
12V1 20°/35°	2	-	2	-	-	1	4	4	-
12V2 20°/35°	2	-	4	-	2	1	4	4	2
12V3 20°/35°	3	4	-	-	2	2	4	4	4

- Kit per installazione pannelli fotovoltaici specifico per tetto piano e metalliche

Codice	Desc.	Confezione	Peso	Utilizzo
4120000500	12 V1	1950x200x80	9,4 Kg	Per ancoraggio di un pannello
4120000510	12 V2	1950x200x120	12 Kg	Per ancoraggio di due pannelli
4120000520	12 V3	1950x200x200	16,60 Kg	Per ancoraggio di tre pannelli

Caratteristiche tecniche

Layout dei moduli	Verticale
Inclinazione dei moduli	Regolabile da 20° a 35°
Kit disponibili	Da 1 a 3 moduli
Campo di applicazione	Tetto pieno e metallico
Tipo di ancoraggio	Avvitato
Elementi di fissaggio	Non compresi
Profilo	G1
Sistema di atterraggio	S13 incluso
Dim. Max del modulo	2279x1150 mm
Spessore del modulo	Da 28 a 40 mm
Materiale	Viti: Acciaio inox A2-70; Profili: Alluminio anodizzato EN AW 6005A T6

Kit 19 H Supporto inclinato



Composizione kit

19H	TR19H	S10	S08
19H1 10 ⁹	2	4	1

- Kit per installazione pannelli fotovoltaici specifico per tetto piano e metalliche

Codice	Desc.	Confezione	Peso	Utilizzo
4120000550	19H1	155x200x80	4,9 Kg	Per ancoraggio di un pannello

Caratteristiche tecniche	
Layout dei moduli	Orizzontale
Inclinazione dei moduli	15° o 30°
Kit disponibili	Un modulo
Campo di applicazione	Tetto piano e metallico
Tipo di ancoraggio	Avvitato
Elementi di fissaggio	Non compresi
Sistema di atterraggio	S13 incluso
Dim. Max del modulo	2279x1150 mm
Spessore del modulo	Da 28 a 40 mm
Materiale	Viti: Acciaio inox A2-70; Profili: Alluminio anodizzato EN AW 6005A T6

S01 vite per fissaggio su tetto in tegole



- Materiale: Acciaio inox A2
- Viti per legno a doppio filetto
- Alluminio EN AW-6005A T6
- EPDM
- Dimensioni: 250 mm
- Metrico: M10

Codice	Desc.	Dimensioni	Metrico	Utilizzo
4120000570	S01	250 mm	M10	Per ancoraggio tetto in tegole

S02.4 vite per fissaggio su tetto in tegole

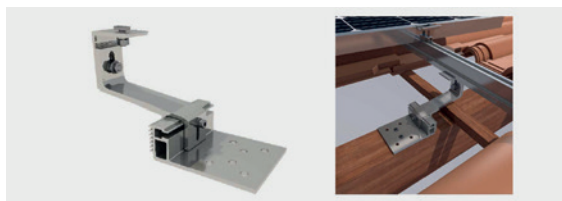

- Materiale: Alluminio EN AW-6005A T6; Acciaio inox A2

Codice	Desc.	Utilizzo
4120000580	S02.4	Staffa per ancoraggio tetto in tegole

S10 Morsetto finale

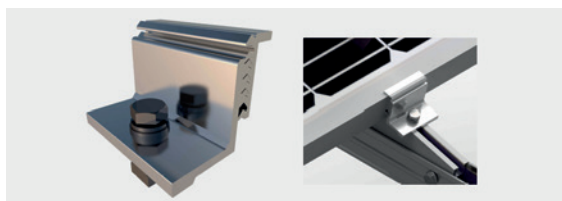

- Materiale: Alluminio EN AW-6005A T6; Acciaio inox A2

Codice	Desc.	Utilizzo
4120000470	S10	Morsetto finale

5

S11 Morsetto intermedio

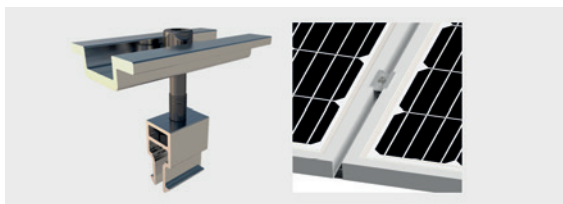

- Materiale: Alluminio EN AW-6005A T6; Acciaio inox A2

Codice	Desc.	Utilizzo
4120000480	S11	Morsetto intermedio

S15 kit di giunzioni pannelli

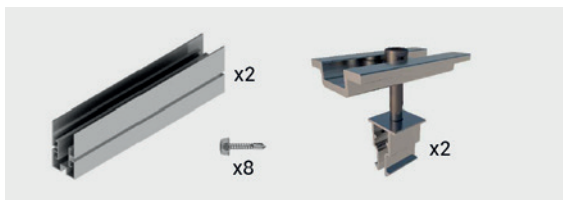

- Materiale: Acciaio inox A2; Vito auto forante; Alluminio EN AW-6005A T6

Codice	Desc.	Utilizzo
4120000560	S15	Kit di giunzione

Ruote pesanti in ghisa/poliuretano

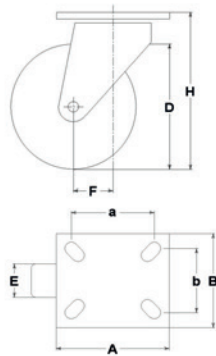

- Ruote in ghisa con rivestimento esterno in poliuretano 95 Sh.A, dotate di supporto girevole in acciaio, portata massima di 700 Kg.
- Dotate di cuscinetti a sfere, parte girevole formata da un cuscinetto reggispinta ed un cuscinetto conico. Supporto extrapesante in lamiera di grande spessore elettrosaldata. Finitura superficiale verniciata di colore blu.

Codice	Desc.	Ø ruota mm
2970100110	115x50/60	150

Caratteristiche tecniche	
Ø ruota mm	D - 150
Larghezza del battistrada mm	E - 50
Ø sede cuscinetti mm	s - 47
Ø foro mm	d - 20
Scartamento esterno cuscinetti mm	V - 54
Peso Kg	5,4
Larghezza mozzo mm	L - 60
Altezza totale (mm)	H - 202
Dimensioni esterne piastra mm	AxB - 135x110
Interasse min. fori fissaggio mm	axb - 105x75
Interasse max fori fissaggio mm	axb - 105x80
Ø bullone di fissaggio	g - M12
Disassamento mm	F - 65
Portata kg	700

Ruote pesanti in ghisa/poliuretano con freno

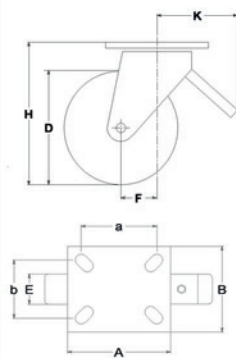

- Ruote in ghisa con rivestimento esterno in poliuretano 95 Sh.A, dotate di supporto girevole in acciaio, portata massima di 700 Kg. Freno posteriore a doppia azione total stop.
- Dotate di cuscinetti a sfere, parte girevole formata da un cuscinetto reggispinta ed un cuscinetto conico. Supporto extrapesante in lamiera di grande spessore elettrosaldata. Finitura superficiale verniciata di colore blu.

Codice	Desc.	Ø ruota mm
2970100100	150x50/60	150

Caratteristiche tecniche	
Ø ruota mm	D - 150
Larghezza del battistrada mm	E - 50
Ø sede cuscinetti mm	s - 47
Ø foro mm	d - 20
Scartamento esterno cuscinetti mm	V - 54
Peso Kg	6,5
Larghezza mozzo mm	L - 60
Altezza totale (mm)	H - 202
Dimensioni esterne piastra mm	AxB - 135x111
Interasse min. fori fissaggio mm	axb - 105x75
Interasse max fori fissaggio mm	axb - 105x80
Ø bullone di fissaggio	g - M12
Disassamento mm	F - 65
Portata kg	700

Prolunghes per miscelatori

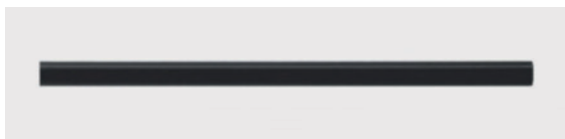

- Prolunga per miscelatore ns.cod. 1550001750
- Ideale per effettuare fissaggi a lunga distanza
- Per l'applicazione sul miscelatore di forma conica è sufficiente fare pressione.

Codice	Descrizione	Lungh. mm
1550001760	Prolunga	250

Tassello in nylon a quattro settori SX Plus

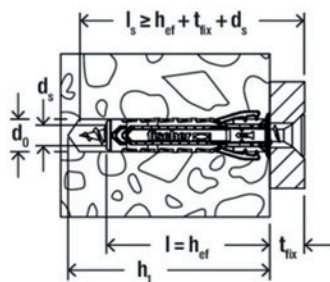

- Tassello in nylon dalle caratteristiche eccezionali per fissaggi su qualsiasi tipo di parete, in muratura piena o forata.
- Ottimo per fissaggi su tutti i tipi di muratura quali calcestruzzo, calcestruzzo alleggerito, cemento, mattone pieno, mattone forato, doppio uni con intonaco, gas beton, solai in latero-cemento ecc.
- Disponibile senza vite, con vite a legno testa svasata piana e con vite a testa bombata larga.

Codice	Desc.	I=hef	d0	h1	Ø vite consigliato mm	Tipo
155TA11750	5x25 SXP	25	5	35	3,0-4,0	Solo corpo espansore
155TA11760	6x30 SXP	30	6	40	4,0-5,0	Solo corpo espansore
155TA11770	8x40 SXP	40	8	50	4,5-6,0	Solo corpo espansore
155TA11780	10x50 SXP	50	10	70	6,0-8,0	Solo corpo espansore
155TA11790	12x60 SXP	60	12	80	8,0-10,0	Solo corpo espansore
155TA11800	14x70 SXP	70	14	90	10,0-12,0	Solo corpo espansore

Tassello SX Plus S con vite TSP

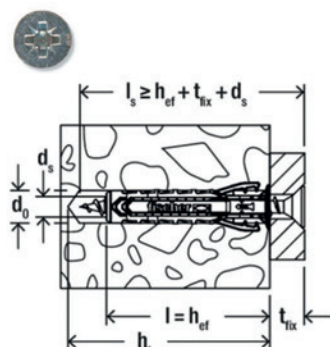

- Tassello in nylon dalle caratteristiche eccezionali per fissaggi su qualsiasi tipo di parete, in muratura piena o forata.
- Ottimo per fissaggi su tutti i tipi di muratura quali calcestruzzo, calcestruzzo alleggerito, cemento, mattone pieno, mattone forato, doppio uni con intonaco, gas beton, solai in latero-cemento ecc.
- Con vite a legno testa svasata piana
- Disponibile anche senza vite o con vite a testa bombata larga.

Codice	Desc.	I=hef	d0	h1	T fix	dS x IS	Impronta PZ
155TA11850	5x25 SXPS	5	5	35	2	4,0x30	2
155TA11860	6x30 SXPS	0	6	45	5	4,5x40	2
155TA11870	8x40 SXPS	0	8	55	5	5,0x50	2
155TA11880	10x50 SXPS	50	10	70	5	6,0x60	3

Tassello SX Plus SP con vite a testa bombata

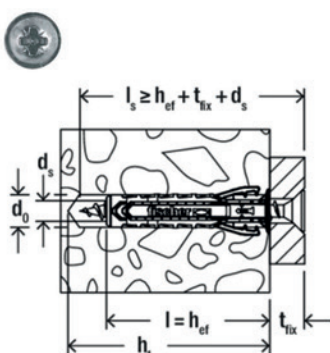

- Tassello in nylon dalle caratteristiche eccezionali per fissaggi su qualsiasi tipo di parete, in muratura piena o forata.
- Ottimo per fissaggi su tutti i tipi di muratura quali calcestruzzo, calcestruzzo alleggerito, cemento, mattone pieno, mattone forato, doppio uni con intonaco, gas beton, solai in latero-cemento ecc.
- Con vite a testa bombata larga.
- Disponibile anche senza vite o con vite a legno testa svasata piana.

Codice	Desc.	I=hef	d0	h1	T fix	dS x IS	Impronta PZ
155TA11900	6x30SXSP	30	6	45	5	4,5x40	2
155TA11910	8x40SXSP	40	8	55	5	5,0x50	2

Tassello in nylon prolungato SX Plus L

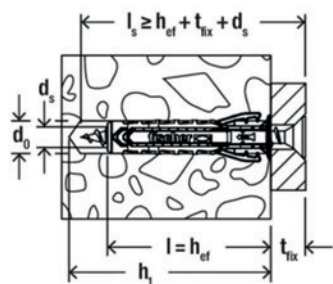

- Tassello in nylon dalle caratteristiche eccezionali per fissaggi su qualsiasi tipo di parete, in muratura piena o forata.
- Ottimo per fissaggi su tutti i tipi di muratura quali calcestruzzo, calcestruzzo alleggerito, cemento, mattone pieno, mattone forato, doppio uni con intonaco, gas beton, solai in latero-cemento ecc.

Codice	Desc.	I=h _{ef}	d ₀	h ₁	Ø vite consigliato mm
155TA11950	6x50 SXPL	50	6	60	4,0-5,0
155TA11960	8x65 SXPL	65	8	75	4,5-6,0
155TA11970	10x80 SXPL	80	10	100	6,0-8,0

5 Tassello prolungato bimateriale DuoXpand

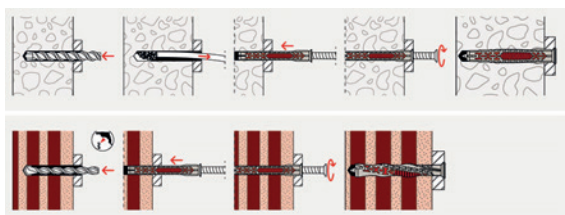
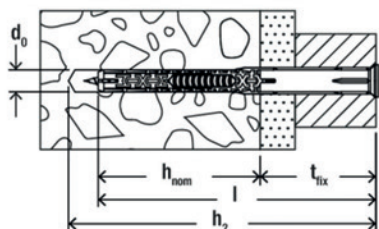

- Tassello prolungato fornito con vite testa svasata piana in acciaio zincato, impronta Torx.
- Nei materiali da costruzione pieni, il design del prodotto garantisce un'equa distribuzione del carico nel supporto.
- Nei materiali cavi, le speciali lamelle si espandono fra le creste del mattone e formano un sottosquadro nella cavità.
- Ottimo per fissaggi su calcestruzzo, calcestruzzo alleggerito e cellulare, mattoni pieni e semipieni.
- Certificato CE

Codice	Desc.	d ₀	h ₂	Spes. max fissaggio mm	Lunghezza tassello	Imp. vite
155TA12000	8x80 DXPT	8	90	30	80	T30
155TA12010	8x100 DXPT	8	110	50	100	T30
155TA12020	8x120 DXPT	8	130	70	120	T30
155TA12030	10x80 DXPT	10	90	30	80	T40
155TA12040	10x100 DXPT	10	110	50	100	T40
155TA12050	10x120 DXPT	10	130	70	120	T40
155TA12060	10x140 DXPT	10	150	90	140	T40
155TA12070	10x160 DXPT	10	170	110	160	T40
155TA12080	10x180 DXPT	10	190	130	180	T40
155TA12090	10x200 DXPT	10	210	150	200	T40
155TA12100	10x230 DXPT	10	240	180	230	T40

Ancorante a elevate prestazioni in acciaio Inox A4



- Ancorante metallico completamente costruito in acciaio inox A4.
- Adatto per fissaggi passanti di carpenterie, non è richiesto nessuno spostamento dell'oggetto da fissare.
- La messa in trazione tramite l'avvitamento del dado, fa dilatare la fascetta distribuendo le pressioni su un'ampia superficie.
- Da impiegarsi su calcestruzzo e pietre naturali.

Codice	Desc. ØxL corpo	Spes. max fissaggio mm	Ø Foro mm
155A400010	8x75/CE7	19	8
155A400020	8x95/CE7	39	8
155A400030	8x120/CE7	64	8
155A400040	10x90/CE7	21	10
155A400050	10x120/CE7	51	10
155A400060	10x145/CE7	76	10
155A400070	10x175/CE7	106	10
155A400080	12x75/CE7	5	12
155A400090	12x110/CE7	30	12
155A400100	12x125/CE7	45	12
155A400110	12x145/CE7	65	12
155A400120	12x180/CE7	100	12
155A400130	12x200/CE7	120	12
155A400140	16x115/CE7	13	16
155A400150	16x150/CE7	48	16
155A400160	16x180/CE7	78	16
155A400170	20x150/CE7	27	20
155A400180	20x180/CE7	57	20

Spessore per vetrocamera



- Spessori in polipropilene per costruzione vetrocamere.
- Ideale per serramentisti.
- Misure 30, 20, 10 per adattarsi meglio agli spazi.
- Di colori diversi per un'immediata individuazione dello spessore occorrente
- Il prezzo è da considerarsi al kg e non a pz, confezione 1 kg.

Codice	Desc.	Dimensioni	Colore
155TA12110	34/20x2	20x2x28	Giallo
155TA12120	34/20x3	20x3x28	Rosso
155TA12130	34/20x4	20x4x28	Bianco
155TA12140	34/20x5	20x5x28	Nero
155TA12150	34/20x7	20x7x28	Grigio
155TA12160	34/10x2	10x2x30	Giallo
155TA12170	34/10x3	10x3x30	Rosso
155TA12180	34/10x4	10x4x30	Bianco
155TA12190	34/10x5	10x5x30	Nero
155TA12200	34/10x7	10x7x30	Grigio
155TA12210	34/30x2	30x2x40	Rosso
155TA12220	34/30x3	30x3x40	Giallo
155TA12230	34/30x4	30x4x40	Nero
155TA12240	34/30x5	30x5x40	Bianco
155TA12250	34/30x7	30x7x40	Verde
155TA12260	34/30x10	30x10x40	Grigio

5

Spessori per vetrocamera aerati

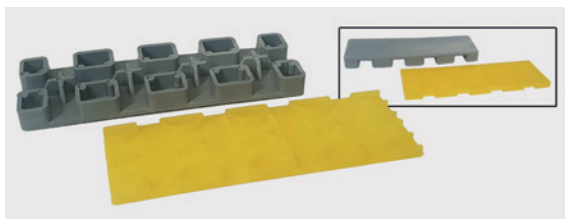

- Spessori in polipropilene per costruzione di vetrocamere, costruiti appositamente con sistema di aerazione per la corretta circolazione dell'aria intorno alla vetratura.
- Ideale per serramentisti.
- Resistente e duraturi, ottima resistenza al peso.
- Dimensioni 100x34 nei vari spessori e colori.
- Il prezzo è da considerarsi al pz e non al kg, confezione 100 pz.

Codice	Desc.	Colore
155TA12300	100x34x2	Rosso
155TA12310	100x34x3	Giallo
155TA12320	100x34x4	Nero
155TA12330	100x34x5	Bianco
155TA12340	100x34x7	Verde

Tassello in nylon con vite TE impronta Torx



- Tassello in nylon completo di vite adatto ad ogni tipo di materiale.
- Per fissaggi rapidi e sicuri su materiali forati, semi forati e pieni.
- Ideale per il settore serramentisti, infissi e carpenteria leggera.
- Dotato di alette antirotazione per una migliore presa su materiali forati.

Codice	Desc.	Ø Foro mm	Impronta Torx
155TA12410	8x80	8	T30
155TA12420	8x100	8	T30
155TA12430	8x120	8	T30
155TA12440	8x40	8	T30
155TA12450	10x80	10	T40
155TA12460	10x100	10	T40
155TA12470	10x120	10	T40
155TA12480	10x140	10	T40
155TA12490	10x160	10	T40
155TA12500	10x200	10	T40
155TA12510	10x230	10	T40

Tassello bimateriale DuoHM

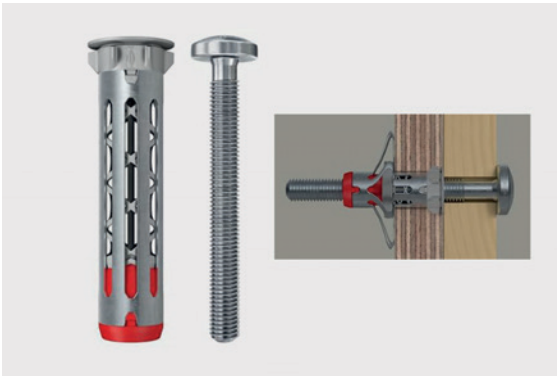

- Tassello bimateriale da 55 mm per il fissaggio su tutti i pannelli di spessore da 9,5 a 30 mm.
- Tecnologia bimateriale che soddisfa requisiti di carico elevati.
- Il corpo metallico si piega ancorandosi al retro del pannello; la sottostruttura in nylon invece si annoda garantendo ulteriore resistenza alla trazione.
- Ideale per applicazione su cartongesso, pannelli truciolari, pannelli in fibra di legno, pannelli in compensato.

Codice	Descrizione	Misure (mm)	Impronta
155TA12520	DUOHM 4x55 S TASSELLO C/VITE PZ	4x55	PZ2
155TA12530	DUOHM 5x55 S TASSELLO C/VITE PZ	5x55	PZ2
155TA12540	DUOHM 6x55 S TASSELLO C/VITE PZ	6x55	PZ3
155TA12550	DUOHM 4x55 S TASSELLO C/VITE TX	4x55	TX20
155TA12560	DUOHM 5x55 S TASSELLO C/VITE TX	5x55	TX30
155TA12570	DUOHM 6x55 S TASSELLO C/VITE TX	6x55	TX30

Tassello in nylon semi-prolungato

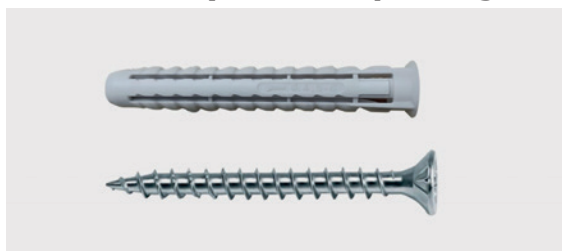

- Tassello in nylon prolungato, disponibile solo corpo o con vite truciolare DIN 7505/A, progettato per fissaggi su materiali pieni e forati.
- Espansione a 4 settori per una tenuta ottimale su ogni supporto.

Codice	Desc.	Lung. tass. mm	Ø Tassello mm	Ø Vite mm	Lungh. vite mm
155TA12580	6x50L	6	50	--	--
155TA12590	6x50L + 4x60	6	50	4	60
155TA12600	8x60L	8	60	--	--
155TA12610	8x60L - 4,5x70	8	60	4,5	70

Vite di congiunzione a doppia filettatura attacco Torx

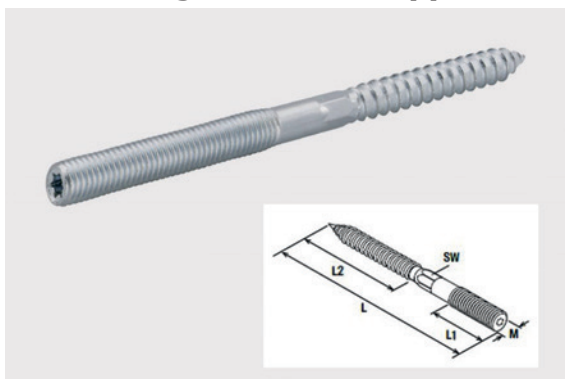

- Combinazione di vite da legno e metrica per l'installazione diretta di collari a parete
- Materiale: Acciaio 4.6
- Zincatura a freddo, min 3 µm.

Codice	Descrizione	Vite ØxL mm	Impronta
1550004651	STST8X80-VITE DI CONG. DOPPIA TORX	M8x80	TX25
1550004652	STST8X100-VITE DI CONG. DOPPIA TORX	M8x100	TX25
1550004661	STST10X100-VITE DI CONG. DOPPIA TORX	M10x100	TX25
1550004662	STST10X100-VITE DI CONG. DOPPIA TORX	M10x100	TX25

Collare pesante in acciaio per tubazioni in PVC

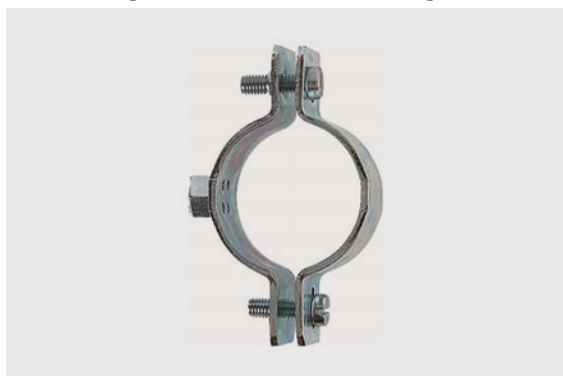

- Collari in acciaio con dado saldato.
- Indicato per il fissaggio di tubazioni in PVC.

Codice	Descrizione	Ø tubi mm	Collare larg. X spessore mm	Viti laterali mm	Filetto
1550012400	40-COLLARE ACCIAIO M10	40	29,2,3	M6x20	M10
1550012410	50-COLLARE ACCIAIO M10	50	29x2,3	M6x20	M10
1550012420	63-COLLARE ACCIAIO M10	63	29x2,3	M6x20	M10
1550012430	76-COLLARE ACCIAIO M10	76	29x2,3	M6x25	M10
1550012440	90-COLLARE ACCIAIO M10	90	29c2,3	M6x25	M10
1550012450	100-COLLARE ACCIAIO M10	100	29x2,3	M6x25	M10
1550012460	110-COLLARE ACCIAIO M10	110	29x2,3	M6x25	M10
1550012470	125-COLLARE ACCIAIO M10	125	29x2,3	M6x25	M10
1550012480	140-COLLARE ACCIAIO M10	140	29x2,3	M6x25	M10
1550012490	160-COLLARE ACCIAIO M10	160	29x2,3	M6x25	M10
1550012500	180-COLLARE ACCIAIO M10	180	29x2,3	M6x25	M10
1550012510	200-COLLARE ACCIAIO M10	200	29x2,3	M6x25	M10
1550012520	220-COLLARE ACCIAIO M10	220	29x2,3	M6x25	M10
1550012530	250-COLLARE ACCIAIO M10	250	29x2,3	M6x25	M10
1550012540	300-COLLARE ACCIAIO M10	300	29x2,3	M6x25	M10
1550012550	315-COLLARE ACCIAIO M10	315	29x2,3	M6x25	M10

Parti di ricambio / Contenuto				
Codice	Descrizione	Vite Ø x lungh. (mm)	Impronta	Tassello Ø x lungh. (mm)
1550004650	28/8X90-VITE DI CONGIUNZIONE	M8x90	-	10x60
1550004660	28/10X120-VITE DI CONGIUNZIONE	M10x120	-	12x60
1550004651	STST8X80-VITE DI CONG. DOPPIA TORX	M8x80	TX25	-
1550004652	STST8X100-VITE DI CONG. DOPPIA TORX	M8x100	TX25	-
1550004661	STST10X100-VITE DI CONG. DOPPIA TORX	M10x100	TX25	-
1550004662	STST10X100-VITE DI CONG. DOPPIA TORX	M10x120	TX25	-

5

Collare pesante in acciaio per tubazioni in ferro



- Collari in acciaio con dado saldato.
- Indicato per il fissaggio di tubazioni in metallo.
- Resistente agli agenti atmosferici.

Codice	Desc.	Ø tubi "	Ø tubi mm	Collare larg. X spessore mm	Viti laterali mm	Filetto
1550012250	93-3/8	3/8"	16-20	20x2,5	M6x25	M8
1550012260	93-1/2	1/2"	20-24	20x2,5	M6x25	M8
1550012270	93-3/4"	3/4"	25-30	20x2,5	M6x25	M8
1550012280	93-1	1"	32-36	20x2,5	M6x25	M8
1550012290	93-1 1/4	1-1/4"	38-44	20x2,5	M6x25	M8
1550012300	93-1 1/2	1-1/2"	46-50	20x2,5	M6x25	M8
1550012310	93-53/58	2"	58-62	20x2,5	M6x25	M8
1550012320	93-2	2-1/2"	74-80	20x2,5	M6x25	M8
1550012330	93-66/72	3"	82-89	20x2,5	M6x25	M8
1550012340	93-2 1/2	4"	112-118	20x2,5	M6x25	M8
1550012350	93-81/86	2-1/2"	74-80	20x2,5	M6x25	M10
1550012360	93-3	3"	82-89	20x2,5	M6x25	M10
1550012370	93-3 1/2	4"	112-118	20x2,5	M6x25	M10
1550012380	93-107 112	5"	130-141	20x2,5	M6x25	M10
1550012390	93-4	6"	164-172	20x2,5	M6x25	M10

Parti di ricambio / Contenuto				
Codice	Descrizione	Vite Ø x lungh. (mm)	Impronta	Tassello Ø x lungh. (mm)
1550004650	28/8X90-VITE DI CONGIUNZIONE	M8x90	-	10x60
1550004660	28/10X120-VITE DI CONGIUNZIONE	M10x120	-	12x60
1550004651	STST8X80-VITE DI CONG. DOPPIA TORX	M8x80	TX25	-
1550004652	STST8X100-VITE DI CONG. DOPPIA TORX	M8x100	TX25	-
1550004661	STST10X100-VITE DI CONG. DOPPIA TORX	M10x100	TX25	-
1550004662	STST10X100-VITE DI CONG. DOPPIA TORX	M10x120	TX25	-

Collare isofonico doppia filettatura

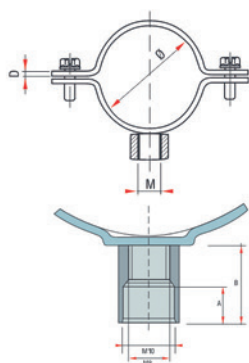

- Collari in acciaio con guarnizione in gomma e dado saldato a doppia filettatura M8 - M10.
- Indicato per il fissaggio di tubazioni in metallo e in polietilene.
- La gomma intorno al collare, compensa la dilatazione del tubo e riduce il rumore del liquido in movimento.
- Resistente agli agenti atmosferici.
- Conforme alla normativa DIN 4109 che regola l'isolamento acustico nell'edilizia residenziale.

Codice	Desc.	Ø tubi "	Ø tubi mm	Collare larg. X spessore mm	Viti laterali mm	Filetto
1550012020	93-3/8	3/8"	15-19	20x2,0	M6x20	M8/M10
1550012030	93-1/2	1/2"	20-25	20x2,0	M6x20	M8/M10
1550012040	93-3/4	3/4"	26-30	20x2,0	M6x20	M8/M10
1550012050	93-1	1"	32-36	20x2,0	M6x20	M8/M10
1550012060	93-1 1/4	1-1/4"	38-43	20x2,0	M6x20	M8/M10
1550012070	93-1 1/2	1-1/2"	47-51	20x2,0	M6x20	M8/M10
1550012075	93-53/58	-	53-58	20x2,0	M6x20	M8/M10
1550012080	93-2	2"	60-64	20x2,0	M6x20	M8/M10
1550012090	93-66/72	-	66-72	20x2,0	M6x20	M8/M10
1550012100	93-2 1/2	2-1/2"	76-80	20x2,0	M6x20	M8/M10
1550012110	93-81/86	-	81-86	20x2,0	M6x20	M8/M10
1550012120	93-3	3"	87-92	20x2,0	M6x20	M8/M10
1550012130	93-3 1/2	3-1/2"	99-105	20x2,0	M6x20	M8/M10
1550012140	93-107 112	-	107-112	20x2,0	M6x20	M8/M10
1550012150	93-4	4"	113-118	20x2,0	M6x20	M8/M10
1550012160	93x125 130	-	125-130	20x2,0	M6x20	M8/M10
1550012170	93-135 140	5"	135-140	20x2,0	M6x20	M8/M10
1550012180	93-159 166	-	159-166	20x2,0	M6x20	M8/M10
1550012190	93-168 172	6"	168-172	20x2,0	M6x20	M8/M10
1550012200	93-200 212	-	200-212	20x2,0	M6x20	M8/M10

Parti di ricambio / Contenuto				
Codice	Descrizione	Vite Ø x lungh. (mm)	Impronta	Tassello Ø x lungh. (mm)
1550004650	28/8X90- VITE DI CONGIUNZIONE	M8x90	-	10x60
1550004660	28/10X120- VITE DI CONGIUNZIONE	M10x120	-	12x60
1550004651	STST8X80- VITE DI CONG. DOPPIA TORX	M8x80	TX25	-
1550004652	STST8X100- VITE DI CONG. DOPPIA TORX	M8x100	TX25	-
1550004661	STST10X100- VITE DI CONG. DOPPIA TORX	M10x100	TX25	-
1550004662	STST10X100- VITE DI CONG. DOPPIA TORX	M10x120	TX25	-

5

Profilo di montaggio in acciaio medio/leggero

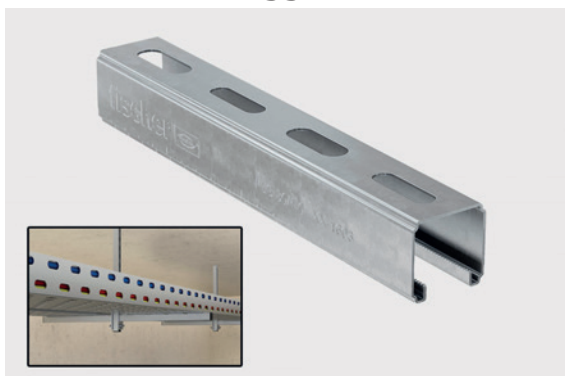

- Binario di montaggio con profilo a U per la creazione di installazioni orizzontali e verticali.
- Materiale: Acciaio
- Zincatura: Zincatura a freddo, min. 20 µm
- Indicato per fissaggio di condotte di ventilazione e supporti sospesi per cavi elettrici
- Resistenza al fuoco R120

Codice	Desc.	Largh. mm	Altezza mm	Lung. mm	Spess. mm
1550012560	FSL 17/1,0 2MT	31	17	2000	1,0
1550012570	FSL 17/1,0 3MT	31	17	3000	1,0

Parti di ricambio / Contenuto

Codice	Descrizione
1550012600	AK31/17 TAPPO DI CHIUSURA
1550012610	WS 31*45°-250 PUNTONE DI RINFORZO
1550012620	SV 31 - CONNETTORE PER PROFILI FLS

5

Mensola a sbalzo per profili FLS 31

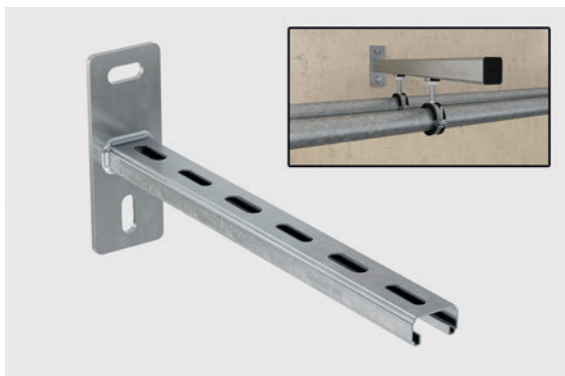

- La mensola che permette una rapida e semplice installazione di tubazioni idrauliche, canaline elettriche o canali d'aria lungo la parete.
- Materiale: acciaio
- Zincatura elettrolitica, min 13 µm
- Indicato per fissaggio di condotte di ventilazione e supporti sospesi per cavi elettrici
- Resistenza al fuoco R120

Codice	Desc.	Larg. profilo mm	Altezza profilo mm	Lung. mm	Spess. mm
1550012580	ALK 31/17- 200	31	17	200	1,0
1550012590	ALK 31/17- 300	31	17	300	1,0

Parti di ricambio / Contenuto

Codice	Descrizione
1550012600	AK31/17 TAPPO DI CHIUSURA
1550012610	WS 31*45°-250 PUNTONE DI RINFORZO

Tappo di chiusura per profili FLS 31



- Tappo in polipropilene per chiusura delle estremità del profilo FLS e della mensola a sbalzo ALK.

Codice	Desc.	Per profilo	Largh. mm	Altezza mm	Colore
1550012600	AK31/17	17/1,0	31	17	Nero

Puntone di rinforzo per mensola ALK31

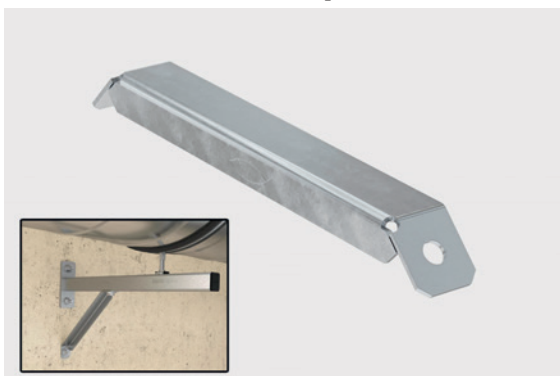

- Staffa di supporto per aumentare la caricabilità dei telai realizzati con profili FLS o delle mensole ALK installate a parete.
- Materiale: acciaio
- Zincatura: zincatura a freddo, min. 5 µm

Codice	Desc.
1550012610	WS 31/45°

Connettore per profili FLS 31



- Il connettore che consente la giunzione dei profili FLS in differenti direzioni
- Materiale: Acciaio
- Zincatura a freddo, min. 5 µm

Codice	Desc.
1550012620	SV 31

Dado aggancio rapido Clix P per profili FLS 31



- Dado per utilizzo in abbinamento alle staffe di connessione per giuntare i profili FLS
- Materiale: acciaio
- Zincatura a freddo, min. 5 µm
- Gabbia in polipropilene colore nero
- Resistenza al fuoco R120

Codice	Desc.	Filettatura
1550012630	8/FSM 31 CLIX P	M8
1550012640	10/FSM 31 CLIX P	M10

Dado aggancio rapido Clix M per profili FLS 31

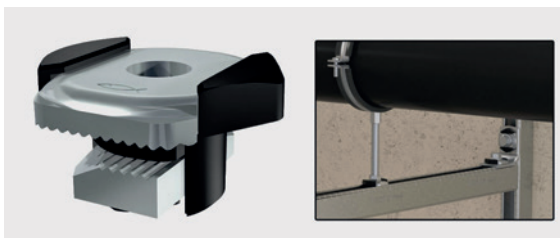

- Dado per connettere collari per tubi con barre filettate ai profili FLS
- Materiale: acciaio
- Zincatura a freddo, min. 5 µm
- Gabbia in polipropilene colore nero
- Resistenza al fuoco R120

Codice	Desc.	Filettatura
1550012650	8/FSM 31 CLIX M	M8
1550012660	10/FSM 31 CLIX M	M10

5

Bullone testa a martello per profili FLS 31

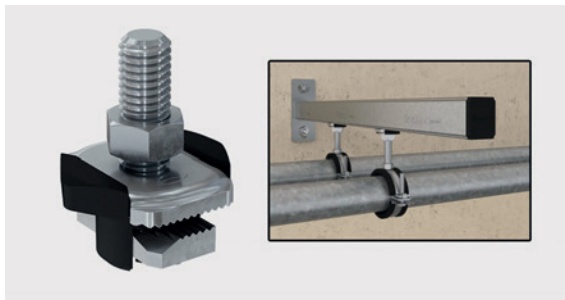

- Bullone idoneo per la connessione di collari per tubazioni ai binari di montaggio FLS 31
- Materiale dado: Acciaio
- Materiale barra filettata: Acciaio
- Zincatura a freddo, min. 5
- Gabbia in polipropilene colore nero
- Resistenza al fuoco R120

Codice	Desc.	Filettatura	Lung. mm	Chiave di serraggio
1550012670	8/FHS 31 CLIX	M8	30	13
1550012680	8/FHS 31 CLIX	M8	60	13
1550012690	10/FHS 31 CLIX	M10	30	17
1550012700	10/FHS 31 CLIX	M10	60	17

Mensola a sella per profili FLS 31

5

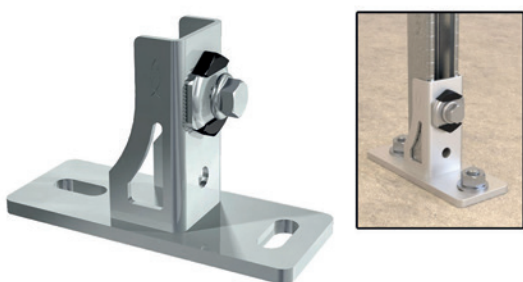

- Dado pre-assemblato su mensola a sella per collegamento ai binari di montaggio FLS 31
- Materiale: Acciaio
- Zincatura a freddo, min. 5 µm
- Gabbia in polipropilene colore nero

Codice	Desc.	Filettatura	Chiave di serraggio
1550012710	SF31	M8	13

Staffa angolare per profili FLS 31



- Staffa a 90° con Dadi pre-assemblati per collegamento ai binari di montaggio FLS 31
- Materiale staffa: Acciaio
- Zincatura a freddo, min. 5 µm
- Gabbia in polipropilene colore nero

Codice	Desc.	Filettatura	Chiave di serraggio
1550012720	MW 31 CLIX 90°	M8	13

Rosetta sagomata per profili FLS 31

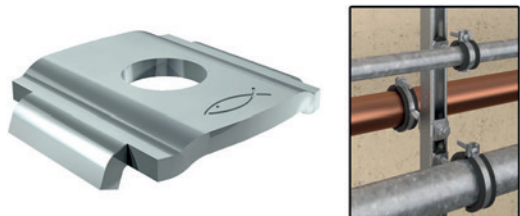

- Rosetta sagomata per profili FLS 31
- Utilizzata per aumentare la resistenza del fissaggio del profilo alla struttura portante
- Materiale: Acciaio
- Zincatura: Zincato a freddo, min. 5 µm

Codice	Desc.	Ø foro
1550012730	8,5-HK 31	8,5 mm
1550012740	10,5-HK 31	10,5 mm

Morsetto per il fissaggio di profili FLS 31 a strutture in acciaio

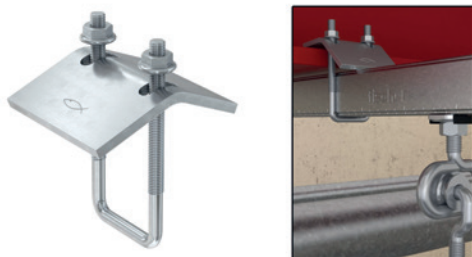

- Morsetto per il fissaggio di profili FLS 31 su travi in acciaio
- Materiale: Acciaio S235 JR+CR (materiale n° 1.0037) secondo DIN EN 10025-2
- Zincatura: Zincato a freddo, min. 5 µm secondo DIN EN ISO 4042

Codice	Desc.	Filettatura	Chiave di serraggio
1550012750	TKR 31	M6	10

Profilo di montaggio in acciaio per applicazioni pesanti

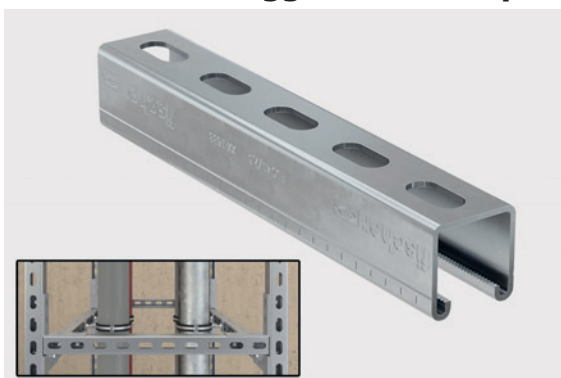

- Binario di montaggio con profilo a U per la creazione di installazioni orizzontali e verticali.
- Materiale: Acciaio
- Zincatura: Zincatura a freddo, min. 15 µm
- Indicato per il fissaggio di tubazioni varie
- Resistenza al fuoco R120

Codice	Desc.	Largh. mm	Altezza mm	Lung. mm	Spess. mm
1550012760	FUS 41/41/2,5 3MT	41	41	3000	2,5
1550012770	FUS 41/41/2,0 2MT	41	41	2000	2,0

Parti di ricambio / Contenuto	
Codice	Descrizione
1550012785	FEC 41/41 TAPPO DI CHIUSURA
1550012790	TKL-M8 MORS. PER FISAGGIO SU TRAVI
1550012800	FUF OC 41 CONNETTORE PER PROFILI
1550012810	PFUF OC CONNETTORE PER PROFILI

Mensola a sella in acciaio per applicazioni pesanti

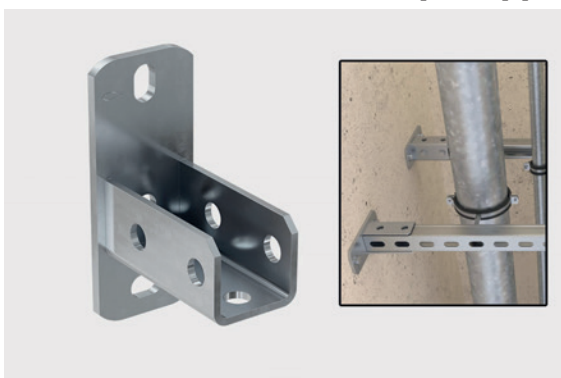

- Per connessioni robuste tra profilo FUS 41/41 e struttura dell'edificio.
- Materiale: Acciaio
- Zincatura: Zincatura elettrolitica, min. 8 µm
- Indicato per il fissaggio di tubazioni varie
- Resistenza al fuoco R120

Codice	Desc.
1550012780	SFL41

Tappo per profili pesanti



- Tappo per chiusura profili FUS 41/41e mensole a sbalzo FCA 41
- Materiale: Polipropilene
- Colore: nero

Codice	Desc.
1550012785	FEC 41/41

5

Tappo per profili pesanti



- Morsetto con arresto a vite per il fissaggio di barre filettate su travi in metallo senza necessità di effettuare fori
- Elevata capacità portante
- La geometria della vite di arresto evita lo scivolamento dalla trave metallica
- Materiale: Acciaio
- Zincatura: a freddo spessore minimo 5µm

Codice	Desc.	Range di serraggio mm	Filettatura
1550012790	TKL-M8	0-23	M8

5

Connessioni per profili pesanti

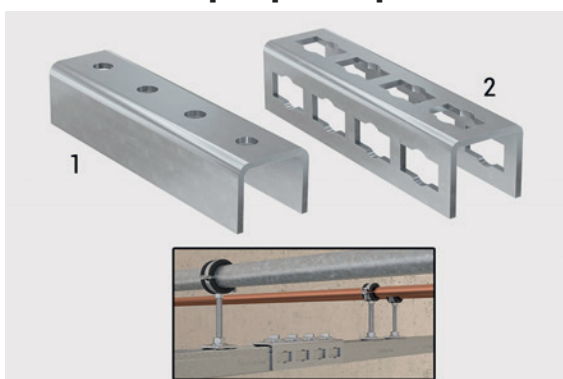

- Giunto di connessione per profili FUS.41
- Materiale: Acciaio
- Zincatura: a freddo spessore minimo 5µm

Codice	Desc.	Lung. mm	Foto	Assemblaggio
1550012800	FUF OC 41	200	1	Con dado ad aggancio rapido FCN Clix P art 1550012880 - 1550012890 - 1550012900
1550012810	PFUF OC	194	2	Con bullone preassemblato ad aggancio rapido art 1550012870

Mensola a sbalzo per profili pesanti

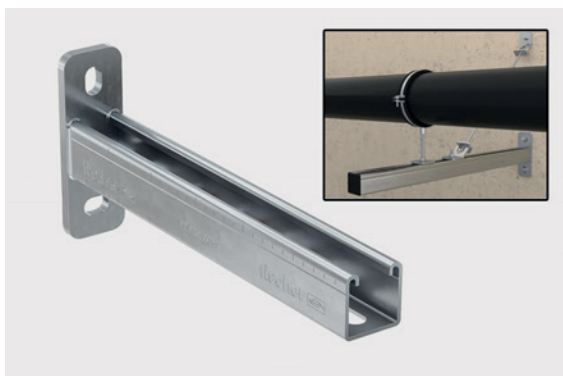

- Mensola a sbalzo che permette una rapida e facile installazione delle tubazioni lungo il muro.
- Solida piastra di base della mensola che offre una presa sicura per le strutture portanti.
- Materiale: Acciaio
- Zincatura: a freddo spessore minimo 13µm

Codice	Desc.	Lung. mm	Profilo
1550012820	FCA 41-300	300	41x2,5 mm
1550012830	FCA 41-450	450	41x2,5 mm

Mensola a sella ad innesto rapido in acciaio per applicazioni pesanti

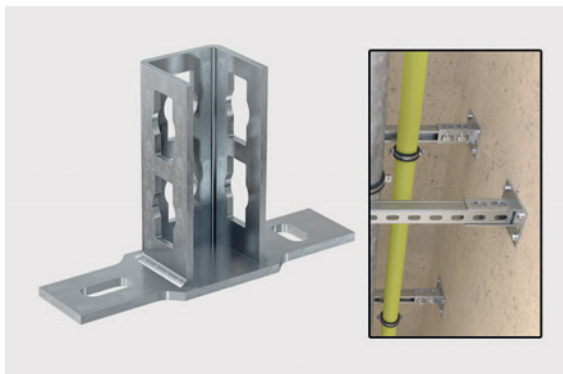

- Per connessioni robuste tra profilo FUS 41/41 e struttura dell'edificio.
- Si adatta perfettamente alla geometria del profilo consentendone un'installazione semplice e veloce.
- La piastra allargata a più fori consente una maggiore stabilità del sistema sia sul piano che fuori piano.
- Materiale: Acciaio
- Zincatura: Zincatura elettrolitica, min. 8 µm

Codice	Desc.
1550012840	PSFQ 41

Staffa variabile in acciaio per applicazioni pesanti

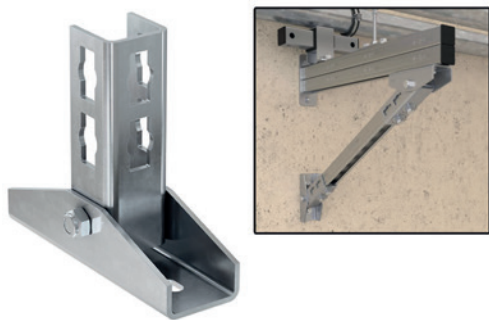

- Per connessioni robuste tra profilo FUS 41/41 e struttura dell'edificio.
- Staffa per realizzazioni di controventi per l'irrigidimento dei telai.
- I fori negli elementi di connessione li rendono compatibili con il bullone preassemblato PFCN (Art. 1550012870)
- Collegamento veloce al binario FUS senza bisogno di eseguire fori
- Inclinazione variabile da 0 a 180°
- Materiale: Acciaio
- Zincatura: Zincatura elettrolitica, min. 8 µm

Codice	Desc.
1550012850	PVB

Mensola angolare in acciaio per applicazioni pesanti

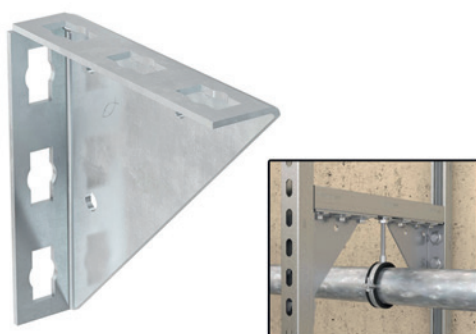

- Staffa angolare per il rinforzo e il fissaggio di componenti di tubazioni. Ideale per aumentare la stabilità e la sicurezza delle strutture
- Staffa per realizzazioni di controventi per l'irrigidimento dei telai.
- I fori negli elementi di connessione li rendono compatibili con il bullone preassemblato PFCN (Art. 1550012870)
- Collegamento veloce al binario FUS senza bisogno di eseguire fori
- Inclinazione variabile da 0 a 180°
- Materiale: Acciaio
- Zincatura: Zincatura elettrolitica, min. 8 µm

Codice	Desc.	Dimensione mm
1550012860	PWK 200/200	200x200

Bullone pre-assemblato per applicazioni pesanti

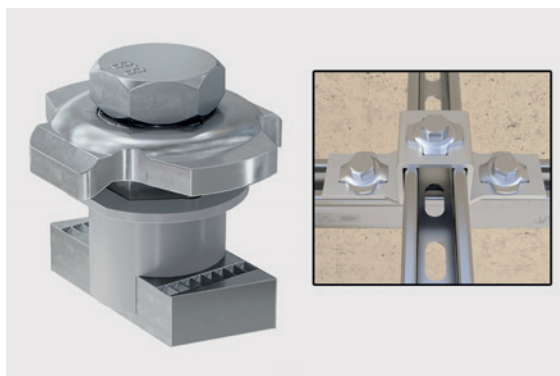

- Connettore pre-assemblato idoneo all'esecuzione di connessioni su profili FUS mediante il principio push-through.(premi e fissa)
- Elemento universale per tutti gli elementi di connessione e i profili FUS.
- Materiale: Acciaio + polipropilene
- Zincatura: Zincatura elettrolitica, min. 8 µm

Codice	Desc.
1550012870	PFCN 41

Dado ad aggancio rapido FSM Clix P per profilo pesante



- Dado ad aggancio rapido per connessione profili FUS
- Installazione semplice tramite rotazione di 90°
- Materiale: Acciaio + nylon
- Zincatura: Zincatura elettrolitica, min. 5 µm

Codice	Desc.	Filettatura
1550012880	FCN CLIP P8	M8
1550012890	FCN CLIP P10	M10
1550012900	FCN CLIP P10	M12

5

Dado ad aggancio rapido FSM Clix M per profilo pesante



- Dado ad aggancio rapido per connessione profili FUS
- Installazione semplice tramite rotazione di 90°
- Idoneo per connettere collari per tubi con barre filettate e tramite spine filettate
- Materiale: Acciaio + nylon
- Zincatura: Zincatura elettrolitica, min. 5 µm

Codice	Desc.	Filettatura
1550012910	FCN CLIX M8	M8
1550012920	FCN CLIX M10	M10
1550012930	FCN CLIX M12	M12

Dado testa a martello per profilo pesante

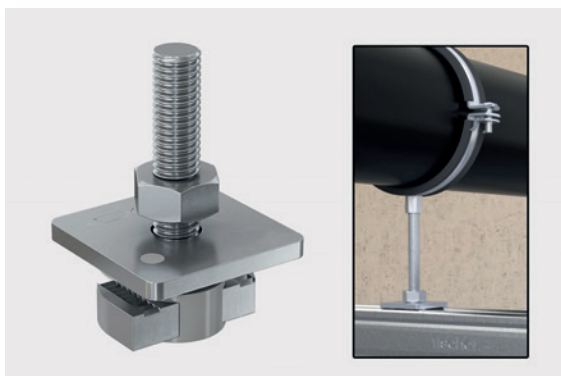

- Dado a martello ad aggancio rapido per connessione profili FUS
- Installazione semplice tramite rotazione di 90°
- Idoneo per connettere i collari per tubi tramite spine filettate.
- Materiale: Acciaio + Poliammide
- Zincatura: Zincatura elettrolitica

Codice	Desc.	Filettatura	Lung. mm	Chiave di serraggio
1550012940	FCN CLIX S 8X30	M8	30	13
1550012950	FCN CLIX S 8X60	M8	60	13
1550012960	FCN CLIX S 10X30	M10	30	17
1550012970	FCN CLIX S 10X60	M10	60	17
1550012980	FCN CLIX S 12X40	M12	40	19

Staffa angolare ad innesto rapido

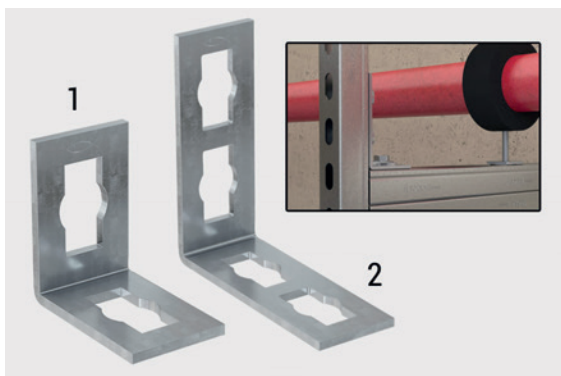

- Elementi di connessione per l'assemblaggio di semplici strutture con binari FUS
- Materiale: Acciaio
- Zincatura: Zincatura elettrolitica, min. 8 µm

Codice	Desc.	Largh. mm	Lung. mm	Foto
1550012990	PFAF 2	40	63	1
1550012300	PFAF 4	40	110	2

Staffa di connessione a sella per profilo pesante

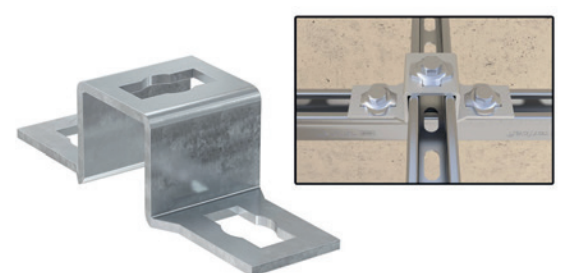

- Elementi di connessione per telai o controsoffitti multidimensionali con profili FUS
- Materiale: Acciaio
- Zincatura: Zincatura elettrolitica, min. 8 µm

Codice	Desc.	Largh. mm	Lung. mm
1550013010	PFUF	41	164

Graffetta zincata leggera per tubi

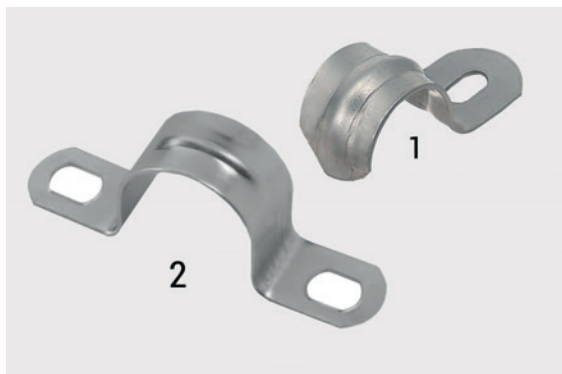

- Graffetta per fissaggio tubi.
- Indicato per il fissaggio di tubazioni leggere idrauliche ed elettriche.
- Resistente agli agenti atmosferici.

Codice	Desc.	Ø tubi mm	Larg. x Spess. mm	N. fori per il fissaggio	Foto
1550013280	L1-7MM	7	10x0,9	1	1
1550013290	L1-10MM	10	14x1,2	1	1
1550013300	L1-12MM	12	14x1,2	1	1
1550013310	L1-16MM	16	14x1,2	1	1
1550013320	L1-20MM	20	14x1,2	1	1
1550013330	L1-22MM	22	14x1,2	1	1
1550013340	L1-26MM	26	14x1,2	1	1
1550013350	L1-28MM	28	14x1,2	1	1
1550013360	L1-32MM	32	15x1,8	1	1
1550013370	L1-38MM	38	15x1,8	1	1
1550013380	L1-50MM	50	15x1,8	1	1
1550013390	L2-10MM	10	10x0,9	2	2
1550013400	L2-13MM	13	10x0,9	2	2
1550013410	L2-16MM	16	12x0,9	2	2
1550013420	L2-20MM	20	12x0,9	2	2
1550013430	L2-22MM	22	14x0,9	2	2
1550013440	L2-26MM	26	14x0,9	2	2
1550013450	L2-28MM	28	14x0,9	2	2
1550013460	L2-32MM	32	14x0,9	2	2
1550013470	L2-38	38	14x0,9	2	2
1550013480	L2-50MM	50	14x0,9	2	2

Graffetta zincata pesante per tubi

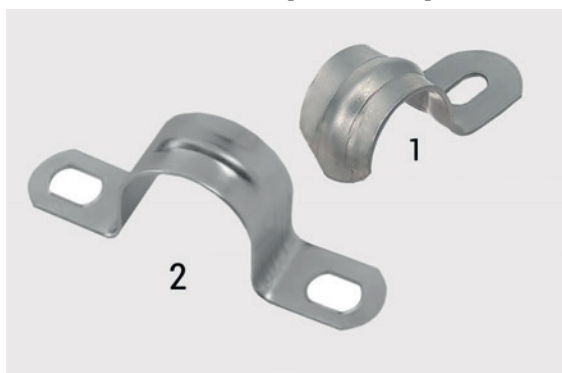

- Graffetta per fissaggio tubi.
- Indicato per il fissaggio di tubazioni pesanti idrauliche ed elettriche.
- Resistente agli agenti atmosferici.

Codice	Desc.	Ø tubi mm	Ø tubi "	Larg. x Spess. mm	N. fori per il fissaggio	Foto
1550013490	T1-10MM	10	--	14x1,2	1	1
1550013500	T1-12MM	12	--	18x1,5	1	1
1550013510	T1-14MM	14	--	18x1,5	1	1
1550013520	T1-3/8"	--	3/8"	20x1,8	1	1
1550013530	T1-1/2"	--	1/2"	22x1,8	1	1
1550013540	T1-3/4"	--	3/4"	23x2,0	1	1
1550013550	T1-1"	--	1"	24x2,0	1	1
1550013560	T1-1"1/4	--	1"1/4	24x2,0	1	1
1550013570	T1-1"1/2	--	1"1/2	25x2,2	1	1
1550013580	T1-2"	--	2"	25x2,2	1	1
1550013590	T2-1/2"	--	1/2"	22x2,0	2	2
1550013600	T2-3/4"	--	3/4"	23x2,0	2	2
1550013610	T2-1"	--	1"	23x2,0	2	2
1550013620	T2-1"1/4	--	1"1/4	24x2,2	2	2
1550013630	T2-1"1/2	--	1"1/2	24x2,2	2	2
1550013640	T2-2"	--	2"	25x2,2	2	2
1550013650	T2-2"1/2	--	2"1/2	30x2,2	2	2

5

Collare a U per fissaggio tubazioni



- Collare a U in acciaio zincato per fissaggio tubazioni.
- Comprensivo di nr 2 dadi e nr 2 rondelle.
- Indicato per il fissaggio di tubazioni pesanti.
- Resistente agli agenti atmosferici.

Codice	Desc.	Ø tubi mm	Ø tubi "	Filetto
1550013660	U-18-3/8" M6	18	3/8"	M6
1550013670	U-22-1/2" M6	22	1/2"	M6
1550013680	U-27-3/4" M6	27	3/4"	M6
1550013690	U-34-1" M6	34	1"	M6
1550013700	U-43-1"1/4 M6	43	1"1/4"	M6
1550013710	U-49-1"1/2 M8	49	1"1/2"	M8
1550013720	U-61-2" M8	61	2"1"	M8
1550013730	U-77-2"1/2 M8	77	2"1/2"	M8
1550013740	U-89-3" M8	89	3"	M8
1550013750	U-102-3"1/2 M8	102	3"1/2"	M8
1550013760	U-115-4" M8	115	4"	M8
1550013770	U-140-5" M8	140	5"	M8
1550013780	U-186-6" M10	186	6"	M10
1550013790	U-220-8" M10	220	8"	M10

Chiodi in bobina per legno per chiodatrice pneumatica TJEP PC-90

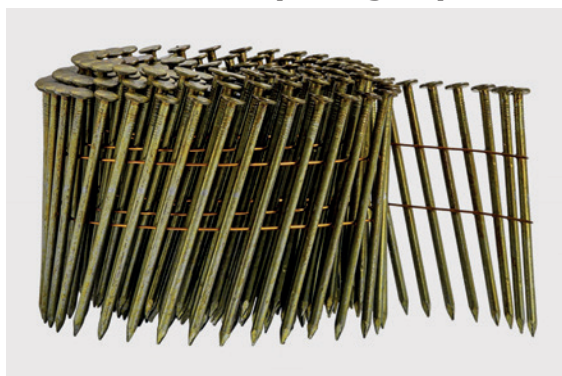

- Chiodi a testa piana per legno per chiodatrice pneumatica TJEP PC-90 (ns art 4180011240).
- Formato in bobina.
- Inclinazione 15°.
- Chiodi compatibili con la maggior parte delle chiodatrici in commercio che utilizzano chiodi elettrosaldati 15°.

Codice	Descrizione	Ø gambo mm	Ø testa mm	Lung. mm	Finitura
1550013160	25/70 ELT CHIODI LISCI PER LEGNO	2,5	6,2	70	Liscia
1550013170	25/70 ELT CHIODI RING PER LEGNO	2,5	6,2	70	Scanalata
1550013180	28/60 ELT CHIODI LISCI PER LEGNO	2,8	6,75	60	Liscia
1550013190	28/80 ELT CHIODI LISCI PER LEGNO	2,8	6,75	80	Liscia
1550013200	28/90 ELT CHIODI LISCI PER LEGNO	2,8	6,75	90	Liscia
1550013210	28/60 ELT CHIODI RING PER LEGNO	2,8	6,75	60	Scanalata
1550013220	28/80 ELT CHIODI RING PER LEGNO	2,8	6,75	80	Scanalata

Chiodi a nastro 34° per legno per chiodatrice TJEP GRF 34/90

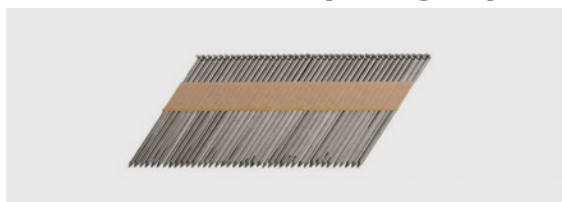

- Chiodi a testa piana a D per legno per chiodatrice a gas TJEP GRF 34/90 (ns art 4180011250)
- Formato in stecca nastrata
- Inclinazione 34°
- Chiodi compatibili con la maggior parte delle chiodatrici in commercio che utilizzano chiodi nastrati a 34°

Codice	Descrizione	Ø gambo mm	Lung. mm	Finitura
1550013230	CHIODI NASTRO 34° 28/63 L PER LEGNO	2,5	70	Liscia
1550013240	CHIODI NASTRO 34° 28/80 L PER LEGNO	2,5	70	Scanalata
1550013250	CHIODI NASTRO 34° 31/90 L PER LEGNO	2,8	60	Liscia
1550013260	CHIODI NASTRO 34° 28/63 R PER LEGNO	2,8	80	Liscia
1550013270	CHIODI NASTRO 34° 28/80 R PER LEGNO	2,8	90	Liscia
1550013230	CHIODI NASTRO 34° 28/63 L PER LEGNO	2,8	60	Scanalata
1550013240	CHIODI NASTRO 34° 28/80 L PER LEGNO	2,8	80	Scanalatura

Chiodi per cemento per chiodatrici a batteria e a gas



- Chiodi in acciaio zincato per fissaggi su cemento
- Utilizzabile per le ns chiodatrici 4170050190 e 4180011260
- Compatibili con chiodatrici a gas e batteria per cemento con angolazione 0°

Codice	Descrizione	Ø gambo mm	Ø testa mm	Lung. mm
1550013050	27/16 CHIODI PER CEMENTO	2,7	6,2	16
1550013060	27/20 CHIODI PER CEMENTO	2,7	6,2	20
1550013070	27/25 CHIODI PER CEMENTO	2,7	6,2	25
1550013080	27/30 CHIODI PER CEMENTO	2,7	6,2	30
1550013090	27/35 CHIODI PER CEMENTO	2,7	6,2	35
1550013100	27/40 CHIODI PER CEMENTO	2,7	6,2	40

5

Chiodi per cemento/acciaio per chiodatrici a batteria e a gas



- Chiodi in acciaio zincato per fissaggi su cemento e acciaio.
- Ideale per applicazione di telai in acciaio su cemento e muratura in generale.
- Utilizzabile per le ns chiodatrici 4170050190 e 4180011260.
- Compatibili con chiodatrici a gas e batteria per cemento con angolazione 0°.

Codice	Descrizione	Ø gambo mm	Ø testa mm	Lungh. mm
1550013110	30/15 CHIODI PER ACCIAIO/ CEMENTO	3,0	6,2	15
1550013120	30/20 CHIODI PER ACCIAIO/ CEMENTO	3,0	6,2	20
1550013130	30/25 CHIODI PER ACCIAIO/ CEMENTO	3,0	6,2	25
1550013140	30/30 CHIODI PER ACCIAIO/ CEMENTO	3,0	6,2	30
1550013150	30/35 CHIODI PER ACCIAIO/ CEMENTO	3,0	6,2	35

Panno in microfibra "detailer grey/red"



- Panno in microfibra leggero con finitura a coste, morbido e di grandi dimensioni, ideale per la rimozione di compound, polish e ogni prodotto per la lucidatura delle autocarrozzerie. Elimina ogni traccia di prodotto usato e rende la superficie pronta per i trattamenti successivi.
- Bordo cucito molto morbido per evitare graffi e segni, dimensioni di ben 40x60 cm, grammatura media di 300 g/m2. Lavabile a mano o in lavatrice a temperature non superiori ai 40°C. Colore grigio con bordo rosso.

Codice	Desc.
4460031400	Grey/Red

Panno in microfibra "detailer heavy"



- Panno in microfibra ad alta consistenza, molto morbido, liscio, spugnoso al tatto, ideale per la rimozione dei residui di cere lucidanti e polish protettivi. La trama di ben 600 g/m2 permette di eliminare ogni residuo facilmente e di lasciare la carrozzeria pulita e pronta per gli eventuali successivi trattamenti.
- Dimensioni 40x40 cm, senza bordi né cuciture per evitare graffi o rigature. Lavabile a mano o in lavatrice a temperature non superiori ai 40°C. Colore giallo.

Codice	Desc.
4460031410	Heavy

Panno in microfibra "detailer light"



- Panno in microfibra dalla trama liscia con leggeri rilievi, indicato per la perfetta finitura dopo la lucidatura delle autocarrozzerie, per eliminare i residui di protettivi e donare alla vernice una lucentezza senza paragoni.
- Dimensioni 40x40 cm, con bordi cuciti morbidissimi per non graffiare o creare striature. Lavabile a mano o in lavatrice a temperature non superiori a 40°C. Grammatura 300 g/m2, colore grigio.

Codice	Desc.
4460031420	Light

Panno in microfibra "detailer grey/yellow"



- Panno in microfibra dalla superficie perfettamente liscia, grammatura media, perfetto per ogni tipo di superficie da pulire negli interni auto: pannelli porta, cruscotti, sedili, vetri, specchi, rivestimenti di ogni genere anche in aggiunta a prodotti specifici.
- Dimensioni 40x40 cm, con bordi cuciti morbidissimi per non graffiare o creare striature. Lavabile a mano o in lavatrice a temperature non superiori a 40°C. Grammatura 300 g/m2, colore grigio con bordo giallo.

Codice	Desc.
4460031430	Grey/Yellow

6

Panno in microfibra "detailer white dry"



- Panno in microfibra dalla trama spugnosa e delicatissima, indicato per l'asciugatura di qualsiasi tipo di superficie, anche le più delicate. Ottimo per l'asciugatura delle carrozzerie dopo il lavaggio. Assorbe l'acqua, asciuga perfettamente, non lascia aloni o striature, perfetto anche su cristalli e cromature, così come su parti verniciate o in plastica grezza.
- Bordi perfettamente rifiniti per evitare graffi e segni, dimensioni 40x60 cm. Lavabile a mano o in lavatrice a temperature non superiori a 40°C. Grammatura 500 g/m2, colore bianco.

Codice	Desc.
4460031440	White Dry

Tubo passaggio carburante



- Tubo per ciclomotori e moto fornito in bobina da 25 mt
- Passaggio miscele e benzine verdi per mandata e ritorno. Idoneo per lubrificanti
- ISO 1307
- Colore: verde trasparente

Codice	Descrizione
373BO04200	4X7-TUBO PU CARBUR.BOB.25MT
373BO04300	5X10-TUBO PU CARBUR.BOB.25MT
373BO04400	6X11-TUBO PU CARBUR.BOB.25MT
373BO04500	7X11-TUBO PU CARBUR.BOB.25MT

Mascheratura in polietilene per cerchi



- Mascheratura in polietilene preformata per la protezione degli pneumatici e la semplice verniciatura dei cerchi auto.
- Pretagliati in pezzi unici già separati, l'altissima elasticità del materiale permette alla protezione, una volta sgonfiata e stallonata la gomma, di calzare perfettamente sul bordo del cerchio, e di aderire al perimetro della gomma per una perfetta mascheratura dalla vernice e dai fumi di verniciatura.
- Enorme risparmio di tempo, la mascheratura degli pneumatici si effettua in circa 2 minuti contro i 15 occorrenti con i metodi tradizionali (carta o telo in polietilene). Adatto per cerchi in acciaio e in lega leggera con diametri fino a 22.

Codice	Desc.	Articolo
4440008130	993	Scatola dispenser da 20 pezzi

Asciugamani Orizzontale



- Rotolo ad estrazione esterna in pura cellulosa al 100%.
- 2 veli di carta godronata, grammatura 17 g/mq ad alto potere assorbente in colore bianco
- 212 strappi e lunghezza rotolo 72 mt
- Dimensione strappo: 34x20cm e diametro anima ø50 mm
- Il prodotto è conforme alla certificazione Licenza EU ECOLABEL: IT/004/010 ed idoneo al contatto con tutte le tipologie di alimenti (secchi, umidi e grassi) come pure con la pelle umana e le mucose.
- Il prodotto è certificato come conforme allo standard PEFC - Catena di Custodia.
- Da utilizzare con apposito erogatore portarotoli orizzontale cod. 4460005500

Codice	Descrizione
4460031135	Asciugamani orizzontale



I500-Carta blu 100% cellulosa



- Prodotto funzionale, utile per operazioni di pulizia di mani, vetri, piani da lavoro, impianti di produzione, tipografie, officine oltre a bar, ristoranti, pizzerie ed uffici.
- **CARATTERISTICHE:**
- 500 strappi, 3 veli di 100% Cellulosa, goffatura Satin
- Dimensioni strappo: L30 x H22 cm - Dimensione rotolo 150 m - Diametro rotolo ø28 cm - Diametro anima foro ø72mm velo 18gr/mq
- Altamente resistente, estremamente assorbente e a prova di latticino
- Non lascia pelucchi, colore blu.
- Fornita in una confezione in polietilene blu che ha la funzione di proteggere e preservare la qualità mantenendola intatta fino al momento dell'utilizzo
- **CERTIFICAZIONI:**
- Conforme alla Norma EN 646 - Carta e cartone destinati a venire in contatto con gli alimenti. Idonea al contatto con alimenti secchi sul territorio Italiano, conforme al Decreto Ministeriale 21/3/1973 e s.m.i.
- Dermatologicamente testato.
- Conforme alla certificazione EU ECOLABEL IT/004/010 , marchio di qualità ecologica dell'Unione Europea (Ecolabel UE) che contraddistingue prodotti e servizi che pur garantendo elevati standard prestazionali sono caratterizzati da un ridotto impatto ambientale durante l'intero ciclo di vita.
- Conforme allo standard PEFC - Catena di Custodia che stabilisce il collegamento tra la foresta e il mercato, rintracciando il materiale a base forestale da fonti sostenibili al prodotto finale.

Codice	Descrizione
4460031105	I500-CARTA BLU 100%CELLULOSA

Nastro in carta per mascheratura resistente all'acqua

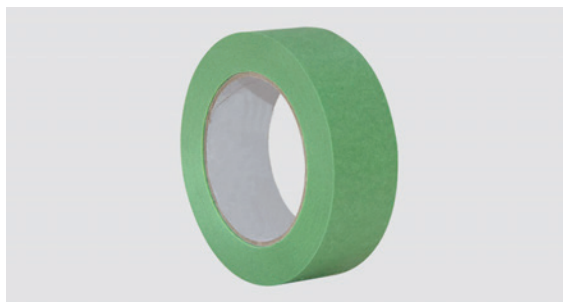

- Nastro maschera resistente all'acqua, colore verde.
- Per mascheratura nell'industria dell'autotrazione.
- Resistenza fino a 90° (30 minuti)
- Nastro mono adesivo in carta indicato per il carteggio a umido grazie alla sua impermeabilità
- Compatibile con la maggior parte delle vernici più diffuse
- In fase di rimozione non lascia residui.

Codice	Desc.	h mm	L mm
4060100350	MSK19	19	50
4060300450	MSK25	25	50
4060300500	MSK38	38	50
4060500300	MSK50	50	50

Adesivo Telepass slim

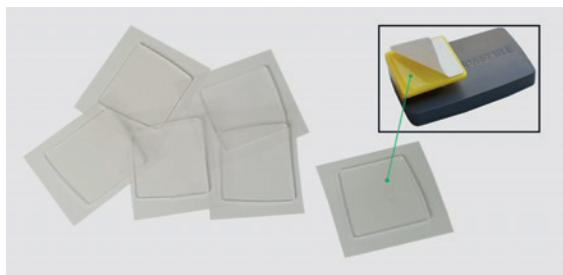

- Bi-adesivo ad alta resistenza, sagomato per poter aderire perfettamente alla forma del nuovo dispositivo (modello Slim).
- Ricambio conforme all'originale e utile per l'installazione a vetro del supporto Telepass modello Slim.
- Indicato per tutti i centri di sostituzione cristalli, autocarrozzerie e le carrozzerie per trasformazione veicoli.
- CARATTERISTICHE
- Dimensioni: Larghezza 25 x Lunghezza 29 mm
- Colore: Trasparente
- Forniti in una confezione contenenti 5 fogli adesivi.

Codice	Descrizione
4060008360	Adesivo Telepass slim

6

X-WIPE OFF



- Panno per assorbire e rimuovere residui di olio, grassi, lubrificanti e liquidi vari.
- Non rilascia pelucchi o residui sulle superfici trattate.
- Goffratura speciale ad X irregolare, che permette di catturare e trattenere liquidi, trucioli e/o scarti di lavorazione.
- Adatto alle operazioni di pulizia in ambito industriale e meccanico. Ideale per officine di riparazione, industrie, carrozzerie, stazioni di rifornimento, gommisti.
- Alto grado di resistenza allo strappo anche in condizioni di bagnato, resistente ai prodotti chimici e solventi.
- Riutilizzabile dopo essere stato lavato e strizzato
- Misura panno 32x36 cm, 1 velo 70 g/m2
- Composizione: 100% polipropilene
- Colore: blu
- Box contenente 100 panni

Codice	Desc.
4460009825	X-WIPE OFF

Bidone per rifiuti 120 L



- Contenitore per rifiuti in polietilene ad alta densità durevole, riciclabile, resistente agli eventi atmosferici, chimici e ai raggi UV.
- Dotato di coperchio incernierato, 2 ruote ø200mm in gomma piena e maniglia di movimentazione ergonomica
- Certificazione UNI EN840
- Disponibili in vari colori per rispettare le norme della raccolta differenziata: Verde, Giallo, Marrone, Grigio Antracite, Bianco, Blu e Rosso
- Si consiglia l'utilizzo con i sacchi 90x120 cm
- Dimensioni (LxPxH): 48x56x93,5 cm
- Peso: 11,3 Kg
- Capacità: 120 lt.

Codice	Descrizione
446PU00570	Bidone rifiuto 120L verde
446PU00571	Bidone rifiuto 120L giallo
446PU00572	Bidone rifiuto 120L marrone
446PU00573	Bidone rifiuto 120L grigio antracite
446PU00574	Bidone rifiuto 120L bianco
446PU00575	Bidone rifiuto 120L blu
446PU00576	Bidone rifiuto 120L rosso

Carrello porta minuterie 58 posizioni



- Carrello in acciaio con pratiche cassette in plastica trasparente con apertura basculante, utile per il contenimento di minuterie in tutti i settori di lavorazione, all'interno delle officine.
- Dotato di 58 cassetti estraibili in plastica trasparente, un cassetto sulla base, due ruote fisse e due piroettanti.
- Costruzione in acciaio verniciato a polvere per la massima durata e resistenza all'usura e all'ossidazione.

Codice	Desc.
4440008120	992

Tappeto assorbente millefiori 250 g/mq



- Tappeto assorbente tipo millefiori in cotone e lana, accoppiato a caldo ad un telo in polietilene impermeabile ed antiscivolo. Ideale per assorbire sostanze liquide di ogni tipo, quali acqua, liquidi refrigeranti, oli, vernici, ecc.
- Ideale per l'uso come riparo da schizzi di verniciature e spandimenti di liquidi nelle officine. Alto spessore e grammatura di 250 g/mq.
- Facilmente ritagliabile e sagomabile a seconda delle esigenze per posizionarlo intorno ai macchinari per la raccolta dei liquidi lubrorefrigeranti.

Codice	Desc.	Dimensioni	Grammatura
446PU00600	600	25x1h m	250g/mq

Panno Multiuso Riutilizzabile



- Panno estremamente resistente allo strappo, all'abrasione, composto da un misto di fibre cellulosa/poliestere. Molto assorbente, resistente all'usura ed alle elevate sollecitazioni meccaniche. Resistente ai solventi, strizzabile e riutilizzabile.
- La superficie del panno viene aumentata dalla crespatura (crepé), rendendo il materiale più morbido e migliorando ulteriormente la capacità e la velocità di assorbimento.
- Panno che non rilascia pelucchi o residui sulle superfici trattate, lavabile e riutilizzabile più volte.
- Idoneo come panno sgrassante nelle officine auto, come panno anti-silicone da utilizzare prima della verniciatura nelle carrozzerie oppure per la pulizia dei rulli negli impianti di produzione, nell'industria della stampa.
- Box contenente 150 panni piegati a Z, colore turchese.
- Misura panno 30x36 cm, 1 velo 73 g/m2
- Consigliamo l'utilizzo insieme al nostro sgrassante Oil Cleaner Safe for Your 4110022100, 4110022110 e con il nostro Anti-Silicone cod. 4110015115

Codice	Descrizione
4460009826	PANNO MULTIUSO RIUTILIZZABILE

Panni assorbenti per liquidi universali

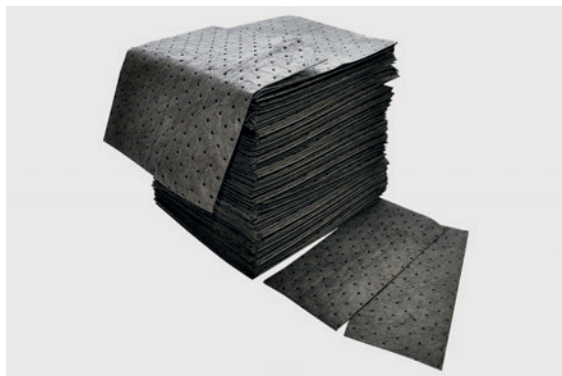

- Panni in fibra polipropilene soffiato a fusione monostrato altamente assorbenti e resistenti, adatti a tutti tipi di sversamenti, perdite o sgocciolamenti di liquidi industriali (acqua, solventi, olio, lubrificanti, chimici...).
- I panni per la loro versatilità vengono usati per assorbire sversamenti in ogni situazione.
- Sono prodotti antistatici per facilitare la manipolazione di liquidi infiammabili.
- Assorbente multiuso. Utilissimi in ambienti industriali garantiscono il luogo di lavoro sempre pulito e sicuro.
- Facili da usare e riutilizzabili sono applicabili in ogni caso di fuoriuscita di liquido purchè non caustici e tossici.
- Contenuto: Box da 100 pz
- Assorbimento minimo (per box): 66,5lt
- Dimensioni: 41x46cm (LxP)

Codice	Descrizione
446PU00900	100 PANNI ASSORBENTI PER LIQUIDI UNIVERSALI

Cuscino assorbente per liquidi universali



- Prodotti altamente assorbenti e resistenti composti in fibra di polipropilene assorbente monostrato, adatti a tutti tipi di sversamenti, perdite o sgocciolamenti di liquidi industriali (acqua, solventi, olio, lubrificanti, chimici...).
- I panni per la loro versatilità vengono usati per assorbire sversamenti in ogni situazione.
- Sono prodotti antistatici per facilitare la manipolazione di liquidi infiammabili.
- Assorbente multiuso. Utilissimi in ambienti industriali garantiscono il luogo di lavoro sempre pulito e sicuro.
- Facili da usare e riutilizzabili sono applicabili in ogni caso di fuoriuscita di liquido purchè non caustici e tossici.
- Contenuto: Box da 10 pz
- Assorbimento minimo (per box): 78lt
- Dimensioni: 46x46cm (LxP)

Codice	Descrizione
446PU00910	CUSCINO ASS. LIQ UNIV. 46X46CM

Calza assorbente per liquidi universali



- Prodotti altamente assorbenti e resistenti composti in fibra di polipropilene assorbente monostrato, adatti a tutti tipi di sversamenti, perdite o sgocciolamenti di liquidi industriali (acqua, solventi, olio, lubrificanti, chimici...).
- I panni per la loro versatilità vengono usati per assorbire sversamenti in ogni situazione.
- Sono prodotti antistatici per facilitare la manipolazione di liquidi infiammabili.
- Assorbente multiuso. Utilissimi in ambienti industriali garantiscono il luogo di lavoro sempre pulito e sicuro.
- Facili da usare e riutilizzabili sono applicabili in ogni caso di fuoriuscita di liquido purchè non caustici e tossici.
- Contenuto: Box da 40 pz
- Assorbimento minimo (per box): 220lt
- Dimensioni: 7,6x120cm (dxL)

Codice	Descrizione
446PU00920	CALZA ASS LIQ UNIV 7,6X122CM

Nastro per imballo "FRAGILE"



- Nastro autoadesivo per imballaggio con supporto in polipropilene riciclabile.
- Colore bianco, stampa FRAGILE di colore rosso
- Spessore 32my
- Lunghezza 66mt altezza 55mm
- Ottima resistenza alle basse temperature dopo l'applicazione
- Srotolamento silenzioso
- Esente da solventi organici

Codice	Descrizione	Materiale	Misura
4060400800	Nastro per imballo FRAGILE	PPL	66mt X 55mm

Scopa sintetica



- Scopa sintetica a fili in polipropilene
- Manico costituito da un corpo in fibra di vetro tubolare estremamente sottile e resistente
- Lunghezza del manico: 150cm
- Utilizzata in officina, carpenterie, carrozzerie, cantieri edili edilizia, aziende agricole, cura del verde, gestione rifiuti

Codice	Descrizione
446PU00930	Scopa sintetica a fili m/piuma 150cm
446PU00940	Scopa sintetica a fili senza manico
446PU00950	Manico piuma per scopa

Asta telescopica in alluminio

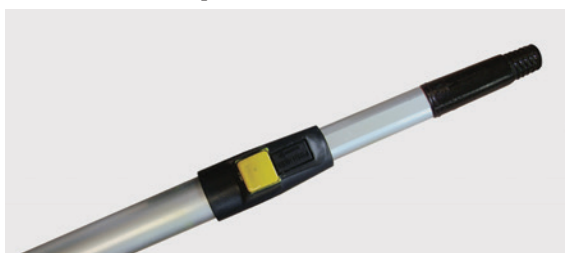

- Asta telescopica a 2 sfilamenti con bloccaggio a perno
- Corpo in alluminio e finiture in plastica
- Attacco con filettatura standard Ø 25 m

Codice	Descrizione	Lungh. min. mm	Lungh. max. mm
446PU00970	Asta telescopica in alluminio 3mt	1750	3000

6

Rullo economico in poliestere



- Rullo in tessuto poliestere
- Diametro 42mm
- Fornito di archetto in metallo e impugnatura in plastica

Codice	Desc.	Lung. mm
4430081610	130/10	100
4430081620	130/20	200
4430081625	130/25	250

Tazza flessibile monouso



- Tazza flessibile monouso per vernici
- Trattasi di un sistema che sostituisce la tazza rigida dell'aerografo
- Permette le operazioni di verniciatura in qualsiasi posizione, anche capovolta
- Consente l'utilizzo di tutta la vernice preparata
- Ottima visibilità del prodotto interno in quanto trasparente
- Si adatta a qualsiasi tipo di aerografo in commercio per mezzo degli adattatori
- CONTENUTO:
- 50 Coperchi dotati di filtro
- 50 Tazze flessibili monouso
- 20 Tappi
- 1 Tazza esterna con ghiera

Codice	Capacità ml	Micron (µ)
345RC06320	180	125
345RC06330	400	125
345RC06340	650	125
345RC06350	850	125

Adattatori per tazze monouso



- Indispensabili per collegare l'aerografo alla tazza monouso
- Per controllare le varie corrispondenze tra adattatore e aerografo controllare la Scheda Tecnica

Codice	Descrizione
345RC06360	Adattatore A1
345RC06370	Adattatore A2
345RC06380	Adattatore A3
345RC06390	Adattatore A3S
345RC06400	Adattatore A4
345RC06410	Adattatore A5
345RC06420	Adattatore A6
345RC06430	Adattatore A7
345RC06440	Adattatore A7M
345RC06450	Adattatore A9
345RC06460	Adattatore A10
345RC06470	Adattatore A11
345RC06480	Adattatore A12
345RC06490	Adattatore A13
345RC06500	Adattatore A14
345RC06510	Adattatore A15
345RC06520	Adattatore A16
345RC06530	Adattatore A17
345RC06540	Adattatore A18
345RC06550	Adattatore A19
345RC06560	Adattatore A20
345RC06570	Adattatore A21

Telo copri tutto in polietilene



- Pellicola trasparente in polietilene
- Ideale per coprire e proteggere da pitture e polvere, mobili, attrezzature, ecc.

Codice	Desc.	Materiale	Spessore micron	Misura
4440102160	2910	PE puro	18	4x4 m
4440102170	2915	PE puro	18	4x25 m
4440102180	3385	PE HD elettrostatico	8	4x4 m
4440102190	3390	PE HD elettrostatico	8	4x25 m

Tubo passaggio carburante in PU

- Tubo per ciclomotori e moto fornito in bobina in PU, lunga durata di vita, media resistenza agli agenti chimici e alta resistenza alle temperature elevate e all'abrasione.
- Tubo per passaggio aria e acqua, gas, oli minerali, carburanti/idrocarburi (Benzina, Gasolio, Cherosene), passaggio sostanze solide e polveri, processi di verniciatura a polvere.
- Colore: Trasparente.

Codice	Descrizione
373BO05000	4X7-TUBO PU CARBUR.BOB.25MT
373BO05010	5X10-TUBO PU CARBUR.BOB.25MT
373BO05020	6X11-TUBO PU CARBUR.BOB.25MT
373BO05030	7X11-TUBO PU CARBUR.BOB.25MT

Potenziatore Aria Condizionata



- Performante additivo monouso da 30 ml per A/C da utilizzare negli impianti di climatizzazione di autoveicoli carichi con gas R1234a o aria condizionata, universale.
- L'utilizzo permette all'impianto di ritornare a funzionare alle massime prestazioni, aumenta la fluidità dell'olio, diminuisce il consumo energetico e migliorano l'efficienza del sistema.
- Si consiglia l'utilizzo di un intero contenuto di 30 ml di additivo per trattare fino ad 1 Kg di gas refrigerante. Per quantitativi superiori di gas da 1 a 3 Kg, si consiglia fino a 60 ml di additivo.
- Attacchi rapidi per iniettare l'additivo nell'impianto fornibili separatamente.

Codice	Descrizione
4110022950	POTENZIATORE ARIA CONDIZIONATA 6ML

Parti di ricambio / Contenuto	
Codice	Descrizione
4110022954	TUBO PER SIRINGA CLIMA R134
4110022955	TUBO PER SIRINGA CLIMA R1234YF

Pinza per smontaggio bottoni doppi dritta



- Pinza studiata appositamente per lo smontaggio dei bottoni di fissaggio doppi, ne permette l'estrazione senza danneggiamenti per poterli poi riutilizzare.
- I becchi della pinza sono studiati appositamente per estrarre la parte interna e poter poi togliere l'intero bottone senza danneggiarlo e senza segnare le parti fissate.

Codice	Desc.
4770009460	934

Pinza per smontaggio bottoni doppi a 90°



- Pinza studiata appositamente per lo smontaggio dei bottoni di fissaggio doppi, ne permette l'estrazione senza danneggiamenti per poterli poi riutilizzare.
- I becchi della pinza sono studiati appositamente per estrarre la parte interna e poter poi togliere l'intero bottone senza danneggiarlo e senza segnare le parti fissate.
- La piegatura a 90° permette l'accesso anche in punti difficilmente raggiungibili.

Codice	Desc.
4770009480	936

Pinza per bottoni doppi a tre punte



- Pinza studiata appositamente per lo smontaggio dei bottoni di fissaggio doppi con tre asole disposte radialmente, ne permette l'estrazione senza danneggiamenti per poterli poi riutilizzare.
- I becchi della pinza sono studiati appositamente per estrarre la parte interna e poter poi togliere l'intero bottone senza danneggiarlo e senza segnare le parti fissate.

Codice	Desc.
4770009470	935

Utensile per smontaggio maniglie porta VW Lupo



- Utensile specifico per lo smontaggio delle maniglie portiera delle autovetture VW Lupo, in modo semplice e senza danneggiare il meccanismo.

Codice	Desc.
4770009490	937

Utensile per smontaggio maniglie porta VW Fox



- Utensile specifico per lo smontaggio delle maniglie portiera delle autovetture VW Fox, in modo semplice e senza danneggiare il meccanismo.

Codice	Desc.
4770009500	938

Utensile per smontaggio maniglie porta Renault



- Utensile specifico per lo smontaggio delle maniglie portiera delle autovetture Renault, in modo semplice e senza danneggiare il meccanismo.

Codice	Desc.
4770009510	939

Utensile per smontaggio maniglie porta Mercedes



- Utensile specifico per lo smontaggio delle maniglie portiera delle autovetture Mercedes delle classi A, B e C, in modo semplice e senza danneggiare il meccanismo.

Codice	Desc.
4770009520	940

Utensile per regolazione fari a Led VAG



- Utensile specifico per la regolazione dei fari con tecnologia Led delle autovetture del gruppo VAG (Volkswagen, Audi, Seat, ecc.).

Codice	Desc.
4770009530	941

Cacciavite a 5 punte per interni Seat



- Speciale cacciavite con estremità a cinque punte, indispensabile per lo smontaggio delle modanature interne delle autovetture di marca Seat. Permette lo smontaggio senza danneggiamenti ed il corretto recupero delle viti usate dalla casa costruttrice.

Codice	Desc.
4770009540	942

Ventose per posizionamento modanature 6 pz



- Pratiche ventose con leva di supporto utili per tenere in posizione modanature, fregi, finiture ed ogni tipo di oggetto durante l'incollaggio e l'essiccazione dei collanti. Si applicano facilmente, non danneggiano le parti verniciate.
- Kit da sei pezzi per il posizionamento anche di oggetti lunghi o pesanti.

Codice	Desc.
4770009450	933

Leva per registrazione cerniere



- Leva in acciaio universale per alzare, registrare, aggiustare, qualsiasi tipo di portiera o portellone posteriore di automobili senza doverli smontare.
- Di utilizzo semplice e veloce, permette il perfetto allineamento senza sforzo.
- L'utensile è dotato di tre perni intercambiabili per adattarsi ad ogni tipo di vettura.

Codice	Desc.	Articolo
4770009430	931	Leva completa di perni

Set per regolazione cerniere porte



- Set completo composto da una impugnatura angolata ed un cricchetto speciale su cui installare gli inserti di tipo XZN e Torx per la regolazione delle cerniere porta delle autovetture, di ogni casa automobilistica.
- Nel set sono compresi 7 inserti nelle misure M8, M10, M12, T30, T40, T45, T50.

Codice	Desc.
4770009440	932

Ventose multipad per carrozzeria

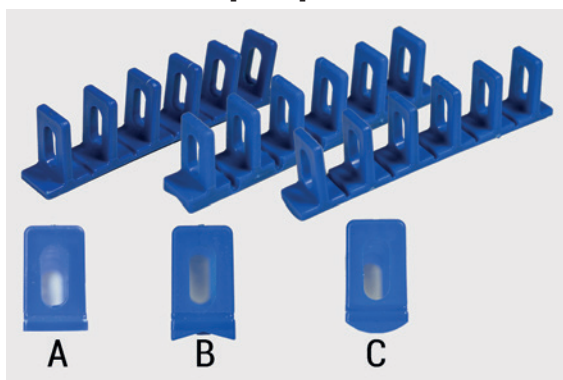

- Stringhe di ventose con anelli di aggancio per il tiraggio delle ammaccature sulle carrozzerie auto, permettono il raddrizzamento di ammaccature anche di grandi dimensioni applicandole con le apposite colle a caldo, anche senza togliere la vernice.
- Disponibili in diverse forme e grandezze per adattarsi alla forma dell'ammaccatura ed alla forma finale desiderata. Possono essere applicate anche più stringhe per raggiungere la lunghezza desiderata.
- Materiale resistente e riutilizzabile più volte. Lunghezza delle stringhe mm 156. 6 anelli per ogni stringa. Confezioni da tre pezzi per codice.

Codice	Desc.	Forma	Sezione	Foto
4770009580	946	Piana	20x30 mm	A
4770009590	947	Piana	35x38 mm	A
4770009600	948	Piana	40x38 mm	A
4770009610	949	Concava	20x40 mm	B
4770009620	950	Piana	40x40 mm	A
4770009630	951	Convessa	22x40 mm	C
4770009640	952	Convessa	35x42 mm	C

Barra in acciaio per Multipad



- Barra in acciaio piegata a L per l'inserimento nelle asole delle ventose multipad, indispensabile per l'aggancio ed il tiraggio tramite le apposite barre, masse battenti o altri utensili.
- Lunghezza barra 180 mm. La forma a L permette il bloccaggio sicuro della barra prima dell'utilizzo.

Codice	Desc.
4770009650	953

Solvente spray per colla a caldo (Hot Melt)



- Solvente apposito per sciogliere e facilitare il distacco della colla a caldo (Hot Melt) dopo l'utilizzo con i tirabolli. Non danneggia le vernici né il materiale con cui sono costruite le ventose.

Codice	Desc.	Cont. ml
4770009660	954	300



Battitoio per raddrizzatura 2,5 Kg



- Battitoio per carrozzeria, realizzato in acciaio zincato, attacco frontale filettato M14. Lunghezza totale 450 mm, diametro dell'impugnatura 45 mm.

Codice	Desc.
4770009760	964

Traversa di tiro con leve



- Traversa di tiro con piedi snodati e rivestiti, sistema di tiro regolabile con doppia leva. Ideale per operazioni di raddrizzatura con accessori per spotter o con multipad incollate.
- Lunghezza 830 mm, peso 6,2 Kg.

Codice	Desc.
4770009670	955

Traversa di tiro con vite



- Traversa di tiro con piedi snodati e rivestiti, sistema di tiro regolabile con vite e volantino. Ideale per operazioni di raddrizzatura con accessori per spotter o con multipad incollate.
- Lunghezza 830 mm, peso 6,0 Kg. Fornita di serie con artiglio a quattro braccia, disponibile opzionale l'artiglio a sei braccia.

Codice	Desc.
4770009680	956

Barra di tiro regolabile



- Barra di tiro con piede snodato e rivestito, sistema di tiro posizionabile a seconda delle esigenze. Ideale per operazioni di raddrizzatura con accessori per spotter o con multipad incollate.
- Fornita di serie con artiglio a quattro braccia, disponibile opzionale l'artiglio a sei braccia.

Codice	Desc.
4770009690	957

Artigli di ricambio per traverse di tiro



- Artigli di ricambio per traverse di tiro, attacco filettato femmina M14, adattabili ad ogni traversa con barra filettata da 14 mm.

Codice	Desc.	N. bracci
4770009700	958	4
4770009710	959	6

Set cunei a battere in PTFE



- Set di cunei a battere in teflon per la rifinitura dopo il tiraggio delle bozze, utilizzabili su ogni tipo di metallo, permettono la spianatura perfetta ed il raddrizzamento dei lamierati senza intaccare la vernice.
- Il set si compone di due impugnature di lunghezza 80 e 120 mm, 1 cuneo raggiato a punta fine, 1 cuneo raggiato a punta media, 1 cuneo punta piana rotonda, 1 cuneo bombato semisferico, 1 cuneo a scalpello bombato ed 1 cuneo a scalpello piano.

Codice	Desc.
4770009720	960

Kit martelli in alluminio



- Kit di martelli con testa in alluminio specifici per il trattamento e la raddrizzatura dei bolli sulle carrozzerie auto. La leggerezza e la maneggevolezza li rendono ottimi per l'utilizzo con i cunei in PTFE, o per l'utilizzo su lamierati in alluminio.
- Kit composto da 4 martelli di varie forme e peso.

Codice	Desc.
4770009730	961

Lampada evidenziatrice per bolli 300X150 mm



- Lampada portatile a led con speciale luce rigata per l'evidenziazione di bolli e difetti delle superfici delle carrozzerie. La luce emessa, a righe alternate, permette di esaltare ogni minimo difetto della carrozzeria, aiutando l'operatore durante le operazioni di raddrizzatura di bolli, cocci e difetti.
- Dotata di supporto snodabile in ogni direzione, ventosa per l'applicazione su qualsiasi pannello di carrozzeria, alimentazione tramite la batteria dell'automezzo a 12 volts.
- Superficie luminosa delle dimensioni di 300 x 150 mm, possibilità di regolare la luminosità in base alla luce ambientale per il miglior effetto ottico.

Codice	Desc.
4770009740	962

Lampada per controllo vernice Suncolor 3



- Lampada a led ricaricabile specifica per il controllo delle carrozzerie auto. Permette di evidenziare chiaramente le differenze di colore e la presenza di difetti sulla vernice quali micrograffi, swirl, opacizzazioni.
- Base magnetica orientabile, emissione con lente convergente del raggio luminoso, possibilità di selezionare tre temperature di colore tra 2700, 4500 e 6500 K per adattarsi alle varie tonalità delle tinte.
- Dotata di alimentatore ricaricabile da rete 220 Volts e base di ricarica. Alimentata da batteria interna al Litio da 3,7 Volts - 2600 mAh.

Codice	Desc.
4770009750	963

8

Punzoni per foratura paraurti sensori di parcheggio



- I punzoni sono delle misure usate in questo tipo di lavorazione. Per il loro utilizzo è necessario effettuare un preforo di diametro 8 mm sul paraurti, applicare internamente ed esternamente le due parti del punzone unite dalla vite in acciaio M8 e stringere con una chiave o un cricchetto da 13 mm fino alla realizzazione del foro.
- La lavorazione avviene perfetta, senza sbavature e con i bordi perfettamente lisci e ben rifiniti, in modo da dover evitare ulteriori lavorazioni di finitura.
- Disponibili i due kit da 7 e 13 pezzi, con punta in HSS, e tutti i punzoni sfusi nelle varie misure.

Codice	Descrizione	Contenuto
4770006780	748 - Kit completo punzoni 7 pz.	Punzoni: 17, 18, 19, 20, 21, 22 mm. Punta in Hss 8 x 120 mm
4770009250	929 - Kit completo punzoni 13 pz.	Punzoni: 14, 15, 16, 18.5, 22.5, 23, 24, 26, 26.5, 27, 28, 30, 32.

Parti di ricambio / Contenuto		
Codice	Desc.	Ø punzone mm
4770006790	748/17	17
4770006800	748/18	18
4770006810	748/19	19
4770006820	748/20	20
4770006830	748/21	21
4770006840	748/22	22
4770009260	930/14	14,0
4770009270	930/15	15,0
4770009280	930/15,8	15,8
4770009290	930/16	16,0
4770009300	930/16,8	16,8
4770009310	930/18,5	18,5
4770009320	930/22,5	22,5
4770009330	930/23	23,0
4770009340	930/24	24,0
4770009350	930/26	26,0
4770009360	930/26,5	26,5
4770009370	930/27	27,0
4770009380	930/28	28,0
4770009390	930/30	30,0
4770009400	930/32	32,0
4770009410	930/34	34,0
4770009420	930/37,5	37,5

Livella laser verde autolivellante per interni



- Ideale per utilizzi interni, proietta riga orizzontale e verticale singole o accoppiate, più 5 punti laser per messa a piombo e al centro di tre lati per un perfetto allineamento. Si autolivella autonomamente entro un dislivello di 3°.
- Dotata di blocco del livellamento per la tracciatura di piani inclinati, linee laser attivabili autonomamente. Completa di supporto magnetico per fissaggio diretto su supporti in ferro o per fissaggi temporanei su muratura tramite chiodi o tasselli. Foro filettato inferiore con diametri 1/4" e 5/8" per il fissaggio su supporti e treppiedi opzionali.
- Tramite l'utilizzo del ricevitore opzionale codice 4770009010-913 è possibile la ricezione delle linee laser a distanze fino a 40 metri, con possibilità di utilizzo anche all'aperto. Funzionamento con quattro pile AA stilo comprese nella confezione.
- Dotazione di serie: supporto a parete magnetico, pile, valigetta per trasporto e stoccaggio.

Codice	Desc.
4770009810	967

Caratteristiche tecniche	
Precisione della misurazione	+/- 2 mm/m
Auto livellamento	+/- 3°
Lunghezza d'onda laser	515 nm
Laser	Classe 2<1 mW
Alimentazione	4 pile AA Stilo 1,5 V
Durata batterie	Circa 4 ore
Temperatura di esercizio	Da 0°C a +50°C
Temperatura di stoccaggio	Da -10°C a +70°C
Grado di protezione	IP54
Dimensioni	L66xH100xP125 mm
Peso con batteria	570 g

Supporto per verniciatura magnetico

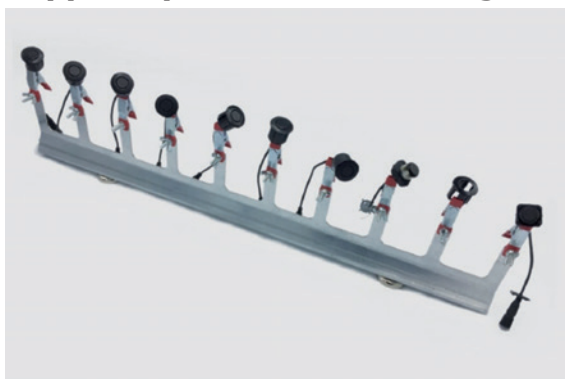

- Supporto in acciaio con magneti dotato di 10 pinze mobili creato per la verniciatura di piccoli pezzi quali: sensori, calotte specchi, maniglie, antenne, ecc. Si applica facilmente alle pareti dei forni di verniciatura o su qualsiasi carrello o supporto in ferro.
- Il numero di pinze permette di verniciare tutta la serie di sensori in un'unica operazione o di sostenere qualsiasi piccola parte nella posizione migliore per la lavorazione.

Codice	Desc.
4700011030	3940

Carrello porta paraurti



- Carrello in acciaio studiato appositamente per il fissaggio sicuro e la facile orientabilità di parti flessibili e delicate come i paraurti durante le operazioni di lavorazione.
- I bracci orientabili ed il fissaggio tramite pinze a molla fissano i vari pezzi e li rendono stabili per le fasi di preparazione, verniciatura ed asciugatura.
- Ingombri molto ridotti, orientabile in ogni posizione, dotato di ruote con freno per il facile scorrimento sui grigliati.

Codice	Desc.
4700011040	3941

Parti di ricambio / Contenuto

Codice	Desc.	Articolo
4700011050	3942	Ruote di ricambio tre pezzi

8

Carrello orientabile per lamierati

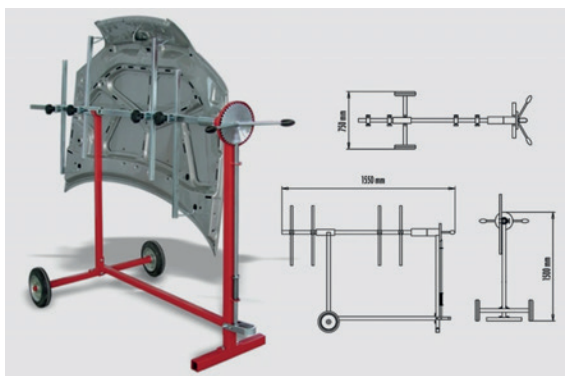

- Carrello orientabile per il fissaggio di ogni tipo di lamierato, facilmente orientabile in ogni posizione, ne permette anche il facile trasporto nelle varie postazioni di lavoro dall'inizio alla fine delle lavorazioni.
- Un solo operatore può facilmente orientare o spostare qualsiasi lamierato senza sforzo e facilmente grazie al bloccaggio a pedale sulla corona dentata. Le grandi ruote in gomma ne permettono il movimento su ogni superficie e sui grigliati.

Codice	Desc.
4700011070	3944

Rastrelliera porta paraurti



- Rastrelliera in acciaio per lo staggio dei paraurti in modo facile e sicuro. Consente di stoccare fino a quattro paraurti.
- L'articolo viene fornito completamente smontato e non ha bisogno di essere fissato a parete. Larghezza: 1090 mm. Altezza: 2140 mm. Profondità bracci: 500 mm. Peso: 28 Kg.

Codice	Desc.
4700011080	3945

Carrello porta lamierati



- Carrello in acciaio specifico per lo stoccaggio ed il trasporto dei lamierati e dei particolari smontati. Permette di tenere ben riunito e in ordine tutto il materiale durante e dopo lo smontaggio delle autovetture.
- Dotato di due ruote piroettanti e due fisse per il facile spostamento, fornito completamente smontato. Peso 62 Kg

Codice	Desc.
4700011100	3947

Carrello sposta auto "Svelto"

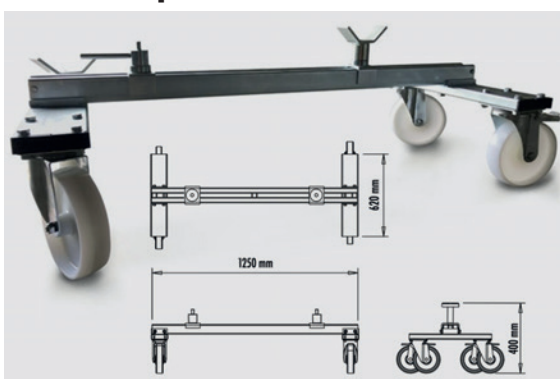

- Carrello per la movimentazione delle scocche auto in acciaio zincato con supporti regolabili, dotato di appoggi a cavalletto e a perno. Ruote in nylon di grande diametro piroettanti, una dotata di freno, utili per l'uso anche sui grigliati.
- Portata massima del carrello: 1000 Kg. Peso: 29 Kg.

Codice	Desc.
4700011110	3948

Carrello sposta auto "Suv Trolley"

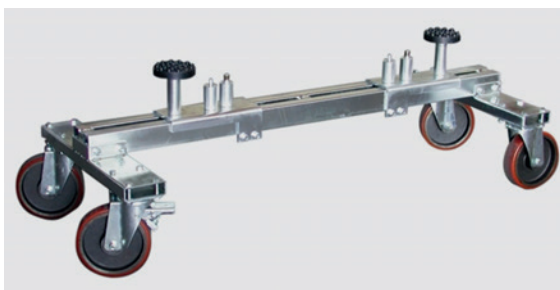

- Carrello in acciaio zincato per la movimentazione di scocche di SUV, Pickup, furgoni e minibus. Dotato di bracci telescopici regolabili, ruote in ghisa rivestite in poliuretano di grande diametro piroettanti di cui una dotata di freno utili per le movimentazioni anche sui grigliati.
- La dotazione standard comprende due piattelli in gomma, due supporti a perno di lunghezza 90 mm e due serie di prolunghe per piattelli da 95 e 125 mm
- Portata massima: 3100 Kg. Peso: 68 Kg.

Codice	Desc.
4700011150	3952

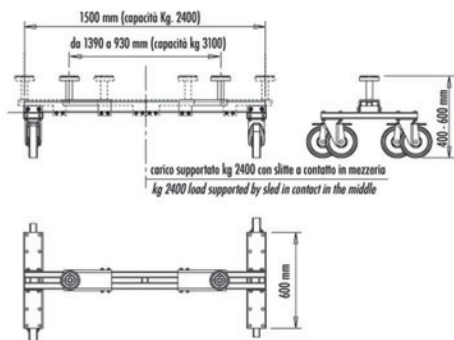

8

Attacchi a morsetto per carrello "Suv Trolley"



- Attacchi speciali a morsetto specifici per il nostro Carrello sposta auto Suv Trolley, studiati per il fissaggio sicuro e stabile sui bordini sottoporta dei mezzi.
- L'utilizzo permette la massima stabilità e sicurezza quando si devono spostare i veicoli su pavimenti non perfettamente lisci ed è consigliato per l'uso su mezzi di grandi dimensioni.

Codice	Desc.
4700011160	3953

Imbuto per ADBLUE piegato a 45°



- Imbuto per riempimento e rabbocco ADBLUE
- Dotato di valvola per interrompere il riempimento una volta che il serbatoio è pieno.
- Con scala di livello trasparente.

Codice	Descrizione
4430059955	Imbuto per adblue piegato a 45°

Bracci mobili per lamierati per carrello porta paraurti



- Set di bracci mobili apposti per il montaggio sul carrello porta paraurti anche di lamierati di vario tipo e parafranghi.
- Si applicano facilmente e permettono il posizionamento corretto durante le operazioni di raddrizzatura, levigatura e verniciatura.

Codice	Desc.
4700011060	3943

Rastrelliera doppia porta paraurti



- Rastrelliera doppia in acciaio per lo staggio dei paraurti in modo facile e sicuro. Consente di stoccare fino a otto paraurti ed è dotata di ruote piroettanti per il facile spostamento.
- L'articolo viene fornito completamente smontato. Larghezza: 1090 mm. Altezza: 2140 mm. Profondità bracci: 500 mm. Peso: 52 Kg.

Codice	Desc.
4700011090	3946

8

Carrello sposta auto "Maxicar"

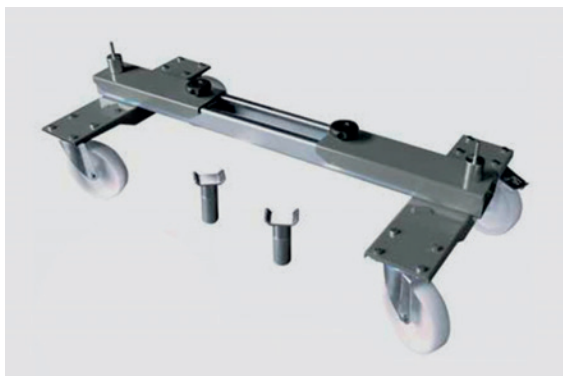

- Carrello in acciaio zincato per la movimentazione di scocche e auto danneggiate senza ruote. Dotato di bracci telescopici regolabili, ruote in nylon di grande diametro piroettanti di cui una dotata di freno utili per le movimentazioni anche sui grigliati.
- La dotazione standard comprende due tipi di supporti, a perno e a U, disponibili altri due tipi di supporti su richiesta, a morse e a tampone.
- Portata massima: 1000 Kg. Peso: 50 Kg.

Codice	Desc.
4700011120	3949

Caratteristiche tecniche	
Larghezza max	1800 mm
Larghezza min	1300 mm
Interasse tra attacchi max	1740 mm
Interasse tra attacchi min	810 mm
Interasse tra le ruote	1100 mm
Altezza massima	560 mm
Portata	1000 Kg
Peso	50 Kg

Attacchi a morsetto per carrello "Maxicar"

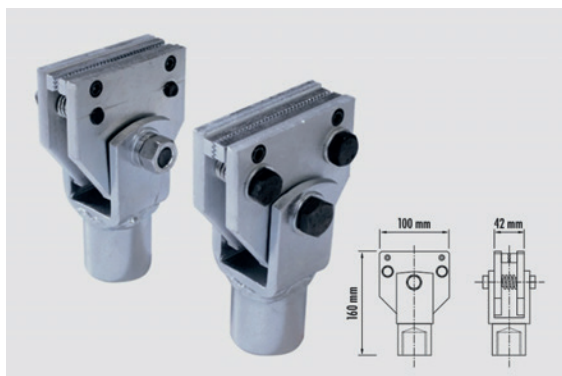

- Attacchi speciali a morsetto specifici per il nostro Carrello sposta auto Maxicar, studiati per il fissaggio sicuro e stabile sui bordini sottoporta delle vetture.
- L'utilizzo permette la massima stabilità e sicurezza quando si devono spostare i veicoli su pavimenti non perfettamente lisci ed è consigliato per l'uso su mezzi di grandi dimensioni.

Codice	Desc.
4700011130	3950

Tamponi in gomma per carrello "Maxicar"



- Tamponi in gomma specifici per l'applicazione sul nostro carrello sposta auto Maxicar, permettono di avere una ampia zona di appoggio sotto la scocca delle vetture per evitare piegature e danneggiamenti.

Codice	Desc.
4700011140	3951

Kit mini leve



- Kit composto da 3 leve in materiale plastico ma ultra resistente
- Antigraffio
- Lunghezza cm 18, ricurve nella parte finale
- Punte piatte ultrasottili, 1mm
- Larghezza punte mm 4/7 piatta/piatta
- Larghezza punte-6/10 piatta/curva
- Larghezza punte -10/12 piatta/piatta
- Molteplici applicazioni in tutti i settori lavorativi
- Fornite in custodia di plastica

Codice	Descrizione
4770009840	Kit 3 mini leve

Kit ganci



- Kit composto da 3 ganci in materiale plastico ma ultra resistente
- Antigraffio
- Lunghezza cm 16 circa
- Molteplici applicazioni in tutti campi operativi
- Ideali per rimuovere o-ring e paraoli
- Forniti in custodia di plastica

Codice	Descrizione
4770009850	Kit 3 ganci

Prova compressione motori benzina



- Permette di conoscere esattamente e in pochi minuti le condizioni del motore in esame. Con la scheda registrata durante le prove si possono documentare al cliente le effettive condizioni del mezzo. Le condizioni del motore in esame si possono conoscere sia osservando l'avanzamento della lancetta durante la prova che analizzando il diagramma fornito al termine della prova.
- Scheda con ampia scala di lettura. Possibilità di registrare sulla scheda 8 prove.
- Sistema di connessione sul foro candela a mezzo di attacco rapido, è sufficiente la pressione generata dal cilindro per tenerlo in posizione.
- Confezione in pratica valigetta completo di un adattatore per candele M12 Art. 763, 48 schede e 5 gommini di ricambio.

Codice	Descrizione
3690B00110	362 - Prova compressione motori benzina

Parti di ricambio / Contenuto	
Codice	Descrizione
3690B00300	365/48 Cartellini 4-17 Bar 48 pz.
3690B00120	762 - Adattatore per candela 10M
3690B00130	763-Adattatore per candela 12M
3690B00140	764 - Adattatore per candela 18M
3690B00150	765 - Adattatore per motori Ford
3690B00160	766 - Adattatore lungo per candela 12M
3690B00170	767 - Adattatore lungo pe r candela 14M
3690B00180	768 - Adattatore lungo per candela 10M

Prova compressione motori diesel



- Permette di conoscere esattamente e in pochi minuti le condizioni del motore in esame. Con la scheda registrata durante le prove si possono documentare al cliente le effettive condizioni del mezzo. Le condizioni del motore in esame si possono conoscere sia osservando l'avanzamento della lancetta durante la prova che analizzando il diagramma fornito al termine della prova. Scheda con ampia scala di lettura.
- Possibilità di registrare sulla scheda 8 prove.
- Possibilità di usare, utilizzando i raccordi forniti di serie con lo strumento, tutti i tipi di finti iniettori in commercio.
- Confezione in pratica valigetta contenente: un raccordo rapido m 14x1,5 per finti iniettori; un raccordo m 14x1,5 da impiegare in spazi ristretti; un raccordo m 12x1,5 per iniettori originali adattati all'uso e 48 schede.
- Per l'uso del prova compressione diesel, è necessario disporre di un finto iniettore o di una finta candeledda adatti al motore in esame.

Codice	Descrizione
3700D00300	363 - Prova compressione motori Diesel

Parti di ricambio / Contenuto	
Codice	Descrizione
3700D00305	366/48 Cartellini 8-40 Bar
3700D00306	363/103-FINTO INIETTORE
3700D00307	363/107-FINTA CANDELETTA
3700D00308	363/108-FINTA CANDELETTA
3700D00309	363/109-FINTA CANDELETTA
3700D00310	363/111-FINTA CANDELETTA
3700D00311	363/112-FINTA CANDELETTA
3700D00312	363/113-FINTA CANDELETTA
3700D00313	363/114-FINTA CANDELETTA
3700D00314	363/115-FINTA CANDELETTA
3700D00315	363/116-FINTA CANDELETTA
3700D00316	363/117-FINTA CANDELETTA
3700D00317	363/118-KIT FINTE CANDELETTE M10-M12
3700D00318	363/119-FINTA CANDELETTA
3700D00319	363/120-FINTA CANDELETTA
3700D00320	363/121-FINTA CANDELETTA
3700D00321	363/122-FINTA CANDELETTA
3700D00322	363/123-FINTA CANDELETTA
3700D00323	363/124-FINTA CANDELETTA
3700D00324	363/125-FINTA CANDELETTA
3700D00325	363/126-FINTA CANDELETTA
3700D00326	363/127-FINTA CANDELETTA
3700D00327	363/128-FINTA CANDELETTA
3700D00328	363/129-FINTA CANDELETTA
3700D00329	363/131-FINTA CANDELETTA
3700D00330	363/132-FINTA CANDELETTA
3700D00331	363/133-FINTA CANDELETTA
3700D00332	363/135-FINTA CANDELETTA
3700D00333	363/137-FINTA CANDELETTA
3700D00334	363/138-FINTA CANDELETTA
3700D00335	363/3-FINTA CANDELETTA
3700D00336	363/4-FINTO INIETTORE
3700D00337	363/7-FINTO INIETTORE
3700D00338	363/81-FINTO INIETTORE
3700D00339	363/96-FINTA CANDELETTA
3700D00340	363/98-FINTA CANDELETTA

Chiavi di serraggio per ghiere autobloccanti "GU"



- Realizzato in acciaio temprato
- Dotato di attacco quadro
- Con denti esterni
- Uso a mano
- Utilizzato nel campo dell'assemblaggio e della riparazione

Codice	Descrizione	Filetto mm	D	D1	N° cave	Attacco
4430059835	25/21 bussola per ghiere	15x1	25	21	4	1/2
4430059837	28/24 bussola per ghiere	17x1	28	24	4	1/2
4430059839	32/27 bussola per ghiere	20x1	32	27	4	1/2
4430059845	38/33 bussola per ghiere	25x1,5	38	33	4	3/4
4430059850	44/38 bussola per ghiere	30x1,5	44	38	4	3/4
4430059855	50/44 bussola per ghiere	35x1,5	50	44	4	3/4
4430059857	56/50 bussola per ghiere	40x1,5	56	50	4	3/4
4430059859	62/55 bussola per ghiere	45x1,5	62	55	4	3/4
4430059861	68/61 bussola per ghiere	50x1,5	68	61	4	3/4
4430059865	75/68 bussola per ghiere	55x2	75	68	6	3/4
4430059866	80/73 bussola per ghiere	60x2	80	73	6	3/4
4430059867	85/77 bussola per ghiere	65x2	85	77	6	3/4
4430059868	92/84 bussola per ghiere	70x2	92	84	6	3/4

Chiave a bussola poligonale per mozzi



- Acciaio al c.v.
- Misure indicate per mozzi Daily

Codice	Desc. Misure	Attacco
4430024080	307-65	1"
4430080100	307-75	1"



Chiave a bussola poligonale per mozzi



- In acciaio fosfatato
- Esecuzione idonea all'utilizzo con avvitatori
- Misura indicata per mozzi Cursor anteriore

Codice	Desc. Misure	Attacco
4430024150	307-105	1"
4430024170	307-115	1"
4430080110	307-80	1"
4430080120	307-85	1"

Chiavi a bussola esagonali per mozzi



- In acciaio fosfatato
- Esecuzione idonea all'utilizzo con avvitatori

Codice	Desc. Misure	Attacco
4770001541	155-65	1"
4770001544	155-70	1"
4770001546	155-85	1"
4770001548	155-90	1"
4770001550	155-94	1"
4770005140	440-95	1"
4770001552	155-100	1"
4770005150	450-105	1"
4770005160	460-110	1"
4770005170	470-120	1"
4770010200	155-75	1"
4770010210	155-80	1"
4770010220	155-115	1"

8

Chiavi a bussola ottagonali per mozzi



- In acciaio fosfatato
- Esecuzione idonea all'utilizzo con avvitatori

Codice	Desc. Misure	Attacco
4770002054	206-70	1"
4770005180	480-80	1"
4770002057	206-82	1"
4770002058	206-83	1"
4770002060	206-86	1"
4770002070	206-95	1"
4770002074	206-96	1"
4770005200	500-100	1"
4770010230	206-85	1"
4770010240	206-90	1"
4770010250	206-112	1"
4770010260	206-112R	1"
4770010270	206-115	1"

Bussola sonda lambda 17



- Chiave a bussola con scanalatura per il passaggio del cavo.
- Permette il montaggio e lo smontaggio della sonda lambda sia riscaldata che non.
- Per la maggior parte delle auto nazionali o di importazione.

Codice	Desc.	Misura mm	Attacco	Lung. mm
4770010300	1030	17	1/2	78

Bussola sensore temperatura FAP



- Chiave a bussola con scanalatura per il passaggio del cavo.
- Permette il montaggio e lo smontaggio dei sensori temperatura FAP.
- Per la maggior parte delle auto nazionali o di importazione.

Codice	Desc.	Misura mm	Attacco esag.	Lung. mm
4770010310	1031	14	17	120
4770010320	1032	14	17	72

Nastro auto-adesivo distanziale per cristalli



- Nastro auto-adesivo in neoprene a struttura compatta con superficie liscia
- Utilizzabile come distanziale tra il cristallo e la carrozzeria, ammortizza efficacemente le oscillazioni del parabrezza evitando che l'adesivo per cristalli penetri nell'abitacolo sporcando il cielo dell'auto e il cruscotto.
- Quando si deve incollare un vetro senza guarnizione c'è sempre il rischio che la colla esca dal bordo diventando visibile all'esterno. Posizionando questo foam adesiva in un lato, prima di incollare, abbiamo la garanzia che la colla non esca. Piccolo costo per evitare spiacevoli interventi successivi.
- Dimensioni (larghezza x altezza): 5x5 mm - Lunghezza 4,6 metri

Codice	Descrizione
4840003100	5X5 NASTRO AA DISTAN.CRISTALLI

Chiave a tazza filtri olio RENAULT 87x18



- Chiave a tazza per filtri olio indicato per officine meccaniche e distributori.
- Realizzata in acciaio zincato, permette lo smontaggio dei filtri olio montati in origine dalle case automobilistiche
- Dotata di attacco quadro di 3/8.

Codice	Ø mm	N° Scanalature	Attacco quadro	Applicazioni
4770009900	87	18	3/8	RENAULT

Chiave a tazza filtri olio VW/AUDI 74,4x14



- Chiave a tazza per filtri olio indicato per officine meccaniche e distributori.
- Realizzata in acciaio zincato, permette lo smontaggio dei filtri olio montati in origine dalle case automobilistiche
- Dotata di attacco quadro di 3/8.

Codice	Ø mm	N° lati	Attacco quadro	Applicazioni
4770009910	74,4	14	3/8	VW-AUDI FILTRO CARTRIDGE

8

Chiave a tazza filtri olio FIAT 76,5x16



- Chiave a tazza per filtri olio indicato per officine meccaniche e distributori.
- Realizzata in acciaio zincato, permette lo smontaggio dei filtri olio montati in origine dalle case automobilistiche
- Dotata di attacco quadro di 3/8.

Codice	Ø mm	N° lati	Attacco quadro	Applicazioni
4770009920	76,5	16	3/8	FIAT 1.9 E 2.4 JTD

Chiave a tazza filtri olio FIAT 64x14



- Chiave a tazza per filtri olio indicato per officine meccaniche e distributori.
- Realizzata in acciaio zincato, permette lo smontaggio dei filtri olio montati in origine dalle case automobilistiche
- Dotata di attacco quadro di 3/8.

Codice	Ø mm	N° lati	Attacco quadro	Applicazioni
4770009930	64	14	3/8	FIAT PUNTO

Chiave a tazza filtri olio MERCEDES/RENAULT 76,8x12



- Chiave a tazza per filtri olio indicato per officine meccaniche e distributori.
- Realizzata in acciaio zincato, permette lo smontaggio dei filtri olio montati in origine dalle case automobilistiche
- Dotata di attacco quadro di 3/8

Codice	Ø mm	N° Scanalature	Attacco quadro	Applicazioni
4770009940	76,8	12	3/8	MERCEDES PURFLUX, RENAULT

Chiave a tazza filtri olio 66,6x6



- Chiave a tazza per filtri olio indicato per officine meccaniche e distributori.
- Realizzata in acciaio zincato, permette lo smontaggio dei filtri olio montati in origine dalle case automobilistiche
- Dotata di attacco quadro di 3/8.

Codice	Ø mm	N° Scanalature	Attacco quadro	Applicazioni
4770009950	66,6	6	3/8	FORD, PEUGEOT, FIAT

Chiave a tazza filtri olio RENAULT 96,4x4



- Chiave a tazza per filtri olio indicato per officine meccaniche e distributori.
- Realizzata in acciaio zincato, permette lo smontaggio dei filtri olio montati in origine dalle case automobilistiche
- Dotata di attacco quadro di 3/8.

Codice	Ø mm	N° Scanalature	Attacco quadro	Applicazioni
4770009960	96,4	4	3/8	RENAULT DCI

Chiave a tazza filtri olio ALFA ROMEO 75,3x16



- Chiave a tazza per filtri olio indicato per officine meccaniche e distributori.
- Realizzata in acciaio zincato, permette lo smontaggio dei filtri olio montati in origine dalle case automobilistiche
- Dotata di attacco quadro di 3/8.

Codice	Ø mm	N° lati	Attacco quadro	Applicazioni
4770009970	75,3	16	3/8	ALFA ROMEO MJ



Chiave a tazza filtri olio RENAULT 107,7x18



- Chiave a tazza per filtri olio indicato per officine meccaniche e distributori.
- Realizzata in acciaio zincato, permette lo smontaggio dei filtri olio montati in origine dalle case automobilistiche
- Dotata di attacco quadro di 3/8.

Codice	Ø mm	N° lati	Attacco quadro	Applicazioni
4770009980	107,7	18	3/8	RENAULT TRAFFIC

Chiave a tazza filtri olio MERCEDES 84,6x14



- Chiave a tazza per filtri olio indicato per officine meccaniche e distributori.
- Realizzata in acciaio zincato, permette lo smontaggio dei filtri olio montati in origine dalle case automobilistiche
- Dotata di attacco quadro di 3/8.

Codice	Ø mm	N° lati	Attacco quadro	Applicazioni
4770009990	84,6	14	3/8	MERCEDES

8

Chiave a tazza filtri olio RENAULT 73x10



- Chiave a tazza per filtri olio indicato per officine meccaniche e distributori.
- Realizzata in acciaio zincato, permette lo smontaggio dei filtri olio montati in origine dalle case automobilistiche
- Dotata di attacco quadro di 3/8.

Codice	Ø mm	N° lati	Attacco quadro	Applicazioni
4770010000	73	10	3/8	RENAULT 16V

Chiave a tazza filtri olio VW/AUDI 76,8x12



- Chiave a tazza per filtri olio indicato per officine meccaniche e distributori.
- Realizzata in acciaio zincato, permette lo smontaggio dei filtri olio montati in origine dalle case automobilistiche
- Dotata di attacco esagonale di 17mm.

Codice	Ø mm	N° Scanalature	Attacco esag.	Applicazioni
4770010010	76,8	12	17 mm	VW-AUDI 2.0 TDI

Chiave a tazza filtri olio FIAT 75x16



- Chiave a tazza per filtri olio indicato per officine meccaniche e distributori.
- Realizzata in acciaio zincato, permette lo smontaggio dei filtri olio montati in origine dalle case automobilistiche
- Dotata di attacco quadro di 3/8.

Codice	Ø mm	N° lati	Attacco quadro	Applicazioni
4770010020	75	16	3/8	FIAT 1.6 MJ

Chiave a tazza filtri olio FIAT 74,5x8

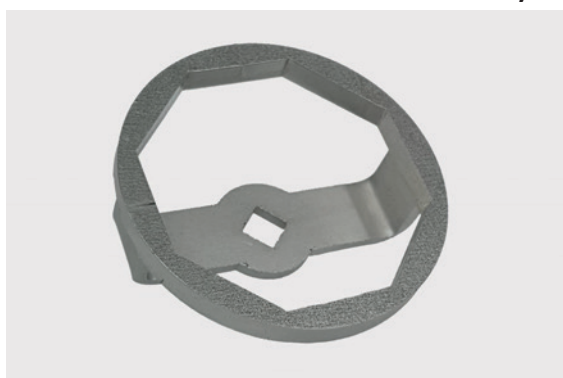

- Chiave a tazza per filtri olio indicato per officine meccaniche e distributori.
- Realizzata in acciaio zincato, permette lo smontaggio dei filtri olio montati in origine dalle case automobilistiche
- Dotata di attacco quadro di 3/8.

Codice	Ø mm	N° lati	Attacco quadro	Applicazioni
4770010110	74,5	8	3/8	FIAT HYBRID

Chiave a tazza filtri olio LAND ROVER 90,2x15



- Chiave a tazza per filtri olio indicato per officine meccaniche e distributori.
- Realizzata in alluminio pressofuso, permette lo smontaggio dei filtri olio montati in origine dalle case automobilistiche
- Dotata di attacco quadro di 3/8.

Codice	Ø mm	N° lati	Attacco quadro	Applicazioni
4770010030	90,2	15	3/8	LAND ROVER

Chiave a tazza filtri olio 76x6



- Chiave a tazza per filtri olio indicato per officine meccaniche e distributori.
- Realizzata in finitura nera, permette lo smontaggio dei filtri olio montati in origine dalle case automobilistiche
- Dotata di attacco quadro di 1/2 e esagonale di 24mm.
- Finitura nera
- Peso 210g
- Adatto anche per il filtro del carburante su: Renault Espace, Laguna, R19 - Volvo S40, V40 fino a 99

Codice	Ø mm	N° Scanalature	Attacco quadro	Attacco esag.	Applicazioni
4770010040	76	6	1/2	24 mm	Audi A3, A4, A6 - Motociclette BMW - Citroen C5, Xantia - Fiat Brava, Bravo , Punto Tipo - Ford Fiesta. Escort - Auto Mercedes Benz e Sprinter - Peugeot 106, 206, 306, 406 - Renault Clio, Kangoo , Megane , Laguna, Rapid - Honda Accord, Civic, Prelude, CRX - Opel Astra G / F, Corsa B / B, Corsa, Zafira, Frontera - Suzuki Grand Vitara 1.9 2009 - VW Golf III & IV, Polo Passat, Sharan - Seat Alhambra, Toledo, Leon Cordoba - Skoda Octavia

8

Chiave a tazza filtri olio OPEL 102x14



- Chiave a tazza per filtri olio indicato per officine meccaniche e distributori.
- Realizzata in acciaio zincato permette lo smontaggio dei filtri olio montati in origine dalle case automobilistiche
- Dotata di attacco quadro di 1/2.
- Peso 450g.

Codice	Ø mm	N° lati	Attacco quadro	Applicazioni
4770010050	102	14	1/2	OPEL 3.0 DTI

Chiave a tazza filtri olio MANN/MAHLE



- Chiave a tazza per filtri olio indicato per officine meccaniche e distributori.
- Realizzata in acciaio zincato, permette lo smontaggio dei filtri olio montati in origine dalle case automobilistiche
- Dotata di attacco quadro di 1/2.
- Peso 130g

Codice	Ø mm	N° lati	Attacco quadro	Applicazioni
4770010060	42	-	1/2	MOTORI VAG DIESEL CON FILTRI MANN/ MAHLE

Chiave a tazza filtri olio 80x14



- Chiave a tazza per filtri olio indicato per officine meccaniche e distributori.
- Realizzata in acciaio, permette lo smontaggio dei filtri olio montati in origine dalle case automobilistiche
- Dotata di attacco quadro di 1/2.

Codice	Ø mm	N° lati	Attacco quadro	Attacco esag.
4770010120	80	14	1/2	24 mm

Chiave a tazza filtri olio VOLVO 86x16



- Chiave a tazza per filtri olio indicato per officine meccaniche e distributori.
- Realizzata in acciaio, permette lo smontaggio dei filtri olio montati in origine dalle case automobilistiche
- Dotata di attacco quadro di 1/2.

Codice	Ø mm	N° lati	Attacco quadro	Attacco esag.	Applicazioni
4770010130	86	16	1/2	24	VOLVO

Chiave per tappi olio Ford/Peugeot/BMW/VW



- Chiavi specifiche per tappi in plastica di coppe olio.
- La chiave permette il facile smontaggio e rimontaggio dei tappi olio.
- Specifica per tappi olio Ford, Peugeot, BMW e VW

Codice	Applicazioni
4770010070	FORD, PEUGEOT, BMW, VW

Chiave per tappi olio VW/Audi



- Chiavi specifiche per tappi in plastica di coppe olio.
- La chiave permette il facile smontaggio e rimontaggio dei tappi olio.
- Specifica per tappi olio VW/Audi

Codice	Desc.
4770010080	VW/AUDI

Chiave per tappi olio Nissan



- Chiavi specifiche per tappi in plastica di coppe olio.
- La chiave permette il facile smontaggio e rimontaggio dei tappi olio.
- Specifica per tappi olio Nissan

Codice	Impronta	Lung. mm	Attacco quadro	Applicazioni
4770010090	23	38	1/2	NISSAN

Chiave per filtro gasolio VW/VOLVO



- Chiave filtri gasolio indicato per officine meccaniche e distributori.
- Realizzata in acciaio stampato e verniciato, permettono lo smontaggio dei filtri gasolio montati in origine dalle casate automobilistiche
- Dotate di attacco quadro di 1/2.

Codice	Altezza mm	Dimensioni mm	Attacco quadro	Applicazioni
4770010100	5	124x102	1/2	VW/VOLVO

Ingrassatore a batteria 400 g - 18 V



- Ingrassatore a batteria dalle grandi potenza ed autonomia. Monta cartucce standard da 400 g con viscosità massima del grasso NLGI2, pressione massima di 400 bar.
- Potente motore da 18 Volts, erogazione continua del grasso, dotato di tubo alta pressione e testina dritta a quattro griffe.
- Dotazione di serie: 1 batteria da 18 Volts, caricabatterie, tubo AP da 1 metro, valigetta per trasporto e stoccaggio.

Codice	Desc.
4170040650	1768.E2

Tracciatore a filo 25 mt



- Tracciatore ricaricabile per edilizia
- Include 25 m di cordoncino ed una confezione di 150 g di polvere blu
- Cassa in ABS ergonomica
- Filo cotone diam. 2 mm
- Confezionato in blister

Codice	Descrizione
4430080010	25 - Tracciatore a filo

Parti di ricambio / Contenuto	
Codice	Descrizione
4430080016	150 - Polvere rossa
4430080018	150 - Polvere blu

Tracciatore a filo gigante 50 mt



- Tracciatore ricaricabile professionale per strade e cantieri
- Include 50 m di cordone Ø 3 mm ad alta resistenza (55 kg)
- Cassa in ABS ergonomica con impugnatura
- Manovella in acciaio
- Capacità complessiva di polvere 400 g

Codice	Descrizione
4430080005	50-tracciatore a filo gigante

Parti di ricambio / Contenuto	
Codice	Descrizione
4430080006	400 - Polvere rossa
4430080007	400 - polvere blu

Polvere per tracciatore



- Polvere per tracciatore a filo
- Da utilizzare nel tracciatore a filo da 25 mt cod. 4430080010
- Contenuto 150g

Codice	Descrizione
4430080016	150 - Polvere rossa
4430080018	150 - Polvere blu

Polvere per tracciare



- Colore intenso
- Marcatura resistente ai raggi UV
- Buona aderenza
- Confezione da 400g
- Da utilizzare con nostro tracciatore a filo gigante cod. 4430080005

Codice	Descrizione
4430080006	400 - Polvere Rossa
4430080007	400 - Polvere blu

Polvere fluorescente per tracciatori



- Polvere fluorescente per tracciatori a filo
- Alta visibilità
- Contenuto 200g

Codice	Descrizione
4430080012	200 - Polvere arancione fluo
4430080014	200 - Polvere verde fluo

Chiavi a barra torx con foro



- Chiavi a barra in acciaio cromato -HRC
- Impronta Torx forato su entrambi i lati
- Versione lunga

Codice	Descrizione	Misura
4770010340	1014-CHIAVE BARRA TXF-T6	T6
4770010350	1014-CHIAVE BARRA TXF-T7	T7
4770010360	1014-CHIAVE BARRA TXF-T8	T8
4770010370	1014-CHIAVE BARRA TXF-T9	T9
4770010380	1014-CHIAVE BARRA TXF-T10	T10
4770010390	1014-CHIAVE BARRA TXF-T15	T15
4770010400	1014-CHIAVE BARRA TXF-T20	T20
4770010410	1014-CHIAVE BARRA TXF-T25	T25
4770010420	1014-CHIAVE BARRA TXF-T27	T27
4770010430	1014-CHIAVE BARRA TXF-T30	T30
4770010440	1014-CHIAVE BARRA TXF-T40	T40
4770010450	1014-CHIAVE BARRA TXF-T45	T45
4770010460	1014-CHIAVE BARRA TXF-T50	T50

Serie chiavi a barra Torx con foro

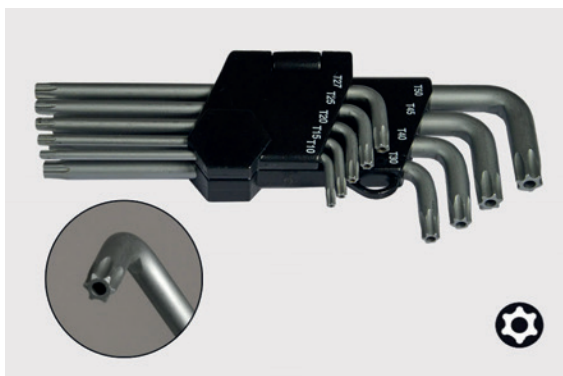

- Chiavi a barra in acciaio cromato - HRC
- Impronta Torx forato su entrambi i lati
- Versione lunga
- Supporto in materiale plastico

Codice	Descrizione	Contenuto/misure
4770010470	SERIE CHIAVI TXF-9PZ	T10-T15-T20-T25-T27-T30-T40-T45-T50

Bussole RIBE femmina



- Profilo RIBE Femmina
- Attacco 1/2
- Esecuzione cromata
- Per utilizzo manuale

Codice	Descrizione	Misura
4770010480	BUSSOLA RIBE FEMM.1/2-E6	E6
4770010490	BUSSOLA RIBE FEMM.1/2-E8	E8
4770010500	BUSSOLA RIBE FEMM.1/2-E10	E10
4770010510	BUSSOLA RIBE FEMM.1/2-E12	E12
4770010520	BUSSOLA RIBE FEMM.1/2-E14	E14
4770010530	BUSSOLA RIBE FEMM.1/2-E16	E16

Serie bussole RIBE femmina



- Profilo RIBE Femmina
- Attacco 1/2
- Esecuzione cromata
- Per utilizzo manuale
- Inserite su listello clip

Codice	Descrizione	Contenuto
4770010540	SERIE BUSSOLE RIBE FEMM.1/2 6PZ	E6-E8-E10-E12-E14-E16

Serie pinze doppio fulcro con becchi piatti

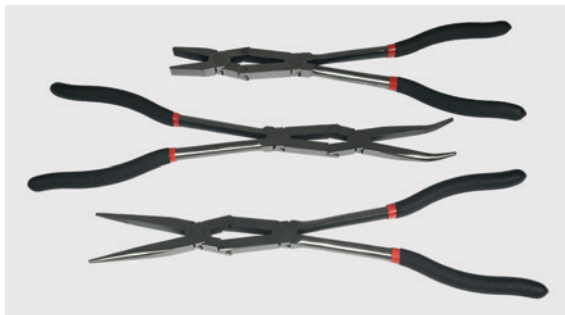

- Pinze doppio fulcro per fori profondi e stretti
- Particolarmente idonee per lavorare in spazi ridotti e difficilmente accessibili, quali cruscotti, vano motore, ecc..
- Costruite in acciaio speciale ad alta resistenza.
- Presa sicura garantita dalla leva data dal doppio fulcro.

Codice	Descrizione
4770010550	Serie 3 pinze doppio fulcro

Parti di ricambio / Contenuto	
Codice	Descrizione
4770010555	Pinza 33 mm
4770010560	Pinza 70 mm
4770010565	Pinza inclinata 45°

Pinza doppio fulcro 33MM



- Pinza doppio fulcro per fori profondi e stretti
- Becco piatto lunghezza 33 mm
- Particolarmente idonea per lavorare in spazi ridotti e difficilmente accessibili, quali cruscotti, vano motore, ecc.
- Costruita in acciaio speciale ad alta resistenza.
- Presa sicura garantita dalla leva data dal doppio fulcro.

Codice	Descrizione
4770010555	Pinza 33 mm

Pinza doppio fulcro 70MM



- Pinza doppio fulcro per fori profondi e stretti
- Becco piatto lunghezza 70 mm
- Particolarmente idonea per lavorare in spazi ridotti e difficilmente accessibili, quali cruscotti, vano motore, ecc.
- Costruita in acciaio speciale ad alta resistenza.
- Presa sicura garantita dalla leva data dal doppio fulcro.

Codice	Descrizione
4770010560	Pinza 70 mm

Pinza doppio fulcro inclinata 45°



- Pinza doppio fulcro per fori profondi e stretti
- Becco piatto inclinato a 45°
- Particolarmente idonea per lavorare in spazi ridotti e difficilmente accessibili, quali cruscotti, vano motore, ecc.
- Costruita in acciaio speciale ad alta resistenza.
- Presa sicura garantita dalla leva data dal doppio fulcro.

Codice	Descrizione
4770010565	Pinza inclinata 45°

Bussola per fascette Renault/Mercedes



- Chiave speciale per svitare le fascette dei manicotti delle turbine montati sulle Renault e Mercedes
- Lunghezza totale 28 mm
- Impronta specifica a 3 tacche
- Dotato di attacco quadro 3/8

Codice	Descrizione	Lungh. mm
4430080170	CHIAVE FASCETTE TURB. E11	28

Bussola per fascette Renault/Mercedes



- Chiave speciale per svitare le fascette dei manicotti delle turbine montati sulle Renault e Mercedes
- Lunghezza totale 64 mm
- Impronta specifica a 3 tacche
- Dotato di attacco quadro 3/8

Codice	Descrizione	Lungh. mm
4430080175	CHIAVE FASCETTE TURB. E10	66,2

Pinza per innesti rapidi prolungata



- Pinza per smontare tutti gli innesti rapidi a 2 tasti
- Utile per circuiti del carburante, cambio, liquidi dei freni, urea, servosterzo e circuito di refrigerazione
- Il prodotto è realizzato in acciaio verniciato, robusto e durevole.
- L'impugnatura di questa pinza è realizzata in materiale plastico antiscivolo ed antiolio, facile da impugnare.
- Dotata di 5 blocchi in base al diametro del filtro
- Design ergonomico, comodo da tenere in mano e facile da usare.

Codice	Descrizione	Lunghezza cavo	Apertura max mm
4770010570	PINZA INNESTI RAPIDI PROL.	700	30

Morsetti stringi tubo



- Morsetto per il serraggio dei tubi in gomma passaggio carburante
- Con telaio metallico
- Con ghiera in plastica

Codice	Desc.	Ø fino a mm
4770010580	1019	10
4770010590	1019	15
4770010600	1019	25
4770010610	1019	45

Kit morsetti stringi tubo

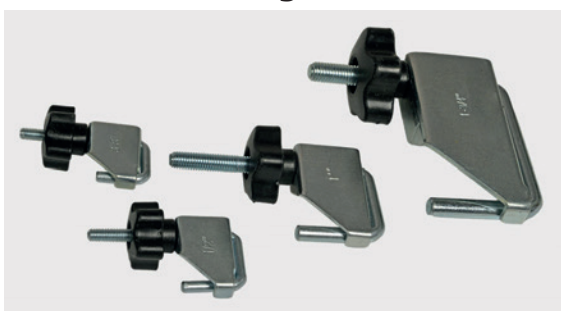

- Morsetto per il serraggio dei tubi in gomma passaggio carburante
- Con telaio metallico
- Con ghiera in plastica
- 4 misure per diversi diametri
- Ø fino a 10 / 15 / 25 / 45 mm
- Fermano i liquidi all'interno del condotto
- Evitano perdite durante lo smontaggio
- Peso 450 g

Codice	Descrizione
4770010620	KIT MORSETTI STRINGI TUBO



Pinza per filtri olio 60-120mm



- Pinza per filtri olio automatica
- Si adatta automaticamente al diametro del filtro
- Impugnatura rivestita in PVC
- Ganasce inclinate di 30° rispetto all'impugnatura, per filtri olio difficili da raggiungere
- Peso 370 g

Codice	Descrizione	Per Ø mm
4770010630	PINZE PER FILTRI OLIO 60-120MM	Da 60 a 120

Pinza per filtri olio 50-90mm



- Ideale per autovetture e piccoli veicoli di servizio
- Evita gli scivolamenti durante il cambio del filtro dell'olio
- Struttura ad alta resistenza con impugnature antiscivolo
- Peso 420 g

Codice	Descrizione	Per Ø mm
4770010640	PINZE PER FILTRI OLIO 50-90MM	Da 50 a 90

Imbuto flessibile 140mm



- Imbuto in plastica
- Resistente a olio e benzina
- Dotato di filtro
- Con collo flessibile smontabile
- Ø imboccatura 140 mm
- Ø minimo imbocco 17 mm

Codice	Desc.
4430080190	460/P

Cricchetto 180° - 195mm



- Cricchetto con snodo 180°
- Impugnatura in gomma antiscivolo
- Materiale: acciaio
- Utilizzabile con bussole 4200098607 - 4200098609 - 4200098610 - 4200098611 - 4200098615

Codice	Descrizione	Misure (mm)
4200098601	36/CR	195

Chiavi combinate lunghe



- In acciaio al cromo-vanadium
- Versione extra-lunghe

Codice	Descr. sezione mm	Lungh. mm
4430080370	1818-10	190
4430080375	1818-11	200
4430080380	1818-12	220
4430080385	1818-13	240
4430080390	1818-14	260
4430080395	1818-15	280
4430080400	1818-16	290
4430080405	1818-17	320
4430080410	1818-18	330
4430080415	1818-19	350

Chiavi di serraggio per ghiere autobloccanti "KM"

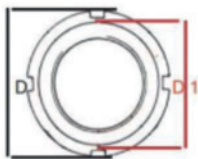

- Realizzato in acciaio temprato
- Dotato di attacco quadro
- Con denti esterni
- Uso a mano
- Utilizzato nel campo dell'assemblaggio e della riparazione

Codice	Desc.	Filetto mm	D	D1	N. denti	Attacco
4430080290	25/21	15x1	25	21	4	1/2"
4430080295	28/24	17x1	28	24	4	1/2"
4430080300	32/28	20x1	32	28	4	1/2"
4430080305	38/34	25x1,5	38	34	4	3/4"
4430080310	45/40	30x1,5	45	40	4	3/4"
4430080315	52/48	35x1,5	52	48	4	3/4"
4430080320	58/52	40x1,5	58	52	4	3/4"
4430080325	65/59	45x1,5	65	59	4	3/4"
4430080330	70/65	50x1,5	70	65	6	3/4"
4430080335	75/67	55x2	75	67	4	3/4"
4430080340	80/73	60x2	80	73	4	3/4"
4430080345	85/79	65x2	85	79	4	3/4"
4430080350	92/85	70x2	92	85	4	3/4"
4430080355	110/102	85x2	110	120	4	3/4"

Kit bits per avvitatore ad impulsi 1/4"



- Set di punte professionali per avvitatori ad impulsi con punte di torsione ad impatto in acciaio S2 1/4.
- Gli inserti a percussione con punte di precisione consentono un migliore adattamento rispetto agli inserti tradizionali. Le punte possono essere riposte singolarmente grazie ad un meccanismo di inserimento e disinserimento a clip
- Contenuto 29 pezzi:
- Punte di torsione Impact, 25 mm: 6 pz. PH: 1 - 2 - 2 - 2 - 2 - 3; 1 pz. PZ2; 1 pz. TX T20
- Punte di torsione Impact, 50 mm: 6 pz. PH: 1 - 2 - 2 - 2 - 2 - 3; 2 pz. PZ: 2 - 2; 4 pz. TX: T10 - T15 - T20 - T25
- Punte di torsione Impact, 89 mm: 3 pz. PH: 2 - 2 - 3; 1 pz. PZ2;
- 3 pz. bussole da 65 mm: M6 - M8 - M10
- 1 pz. 60 mm portabit in acciaio inox
- 1 pz. 50 mm 3/8 portabit

Codice	Descrizione
4430080450	Kit bits per avvitatori percussione 1/4"

Kit messa in fase gruppo PSA-Benzina



- Kit messa in fase per officine autorizzate e non.
- Articolo fornito di istruzioni.
- **Motori:** 1.0 - 1.2
- **Applicazione:**
- Opel: Crossland, Crossland X
- Citroen: C3, C3 Aircross
- Peugeot: 108, 208, 2008, Partner

Codice	Descrizione
4770010660	GO882

Kit messa in fase gruppo PSA-Benzina



- Kit messa in fase per officine autorizzate e non.
- Articolo fornito di istruzioni.
- **Motori:** 1.0 - 1.2
- **Applicazione:**
- Opel: Crossland, Crossland X
- Citroen: C3, C3 Aircross
- Peugeot: 108, 208, 2008, Partner, 208 E, 308 E, RIFTER E, 5008E, 3008 E, 2008 E, PARTNER VU E

Codice	Desc.
4770010670	GO885

Kit per frizioni autoregolanti SAC



- Specifico per lo smontaggio e il montaggio professionale delle frizioni SAC
- Indispensabile per evitare che la frizione perda la sua regolazione e causi problemi di funzionamento durante il suo rimontaggio
- Indicato per tutte le officine ed elettrauto

Codice	Desc.
4770010690	GO907

Attrezzo rimuovi fascette Henn



- Specifico per sbloccare/allentare le fascette Henn, situate nei tubi dell'acqua nell'impianto di raffreddamento e radiatori
- Impiego universale su autoveicoli, SUV, Furgoni e Moto
- Testa orientabile di 90° e bloccabile, la quale permette l'accesso in zone di difficile accesso

Codice	Desc.
4770010720	1020

Pinza per fascette stringi tubo

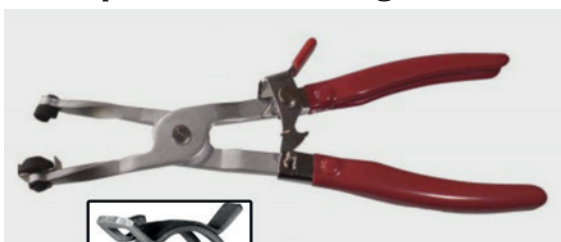

- Prodotto specifico per il serraggio di fascette per tubi
- Le ganasce ruotabili consentono l'allineamento universale della fascetta in caso di spazi ridotti
- Il meccanismo di bloccaggio mantiene aperta la fascetta senza sforzo

Codice	Desc.
4770010730	1021

Pinza per collari di giunzione tubi di scarico



- Pinza appositamente studiata per separare e mantenere aperte le fascette stringitubo di scarico durante le operazioni di rimozione della marmitta.
- Il meccanismo di bloccaggio mantiene aperta la fascetta senza sforzo

Codice	Desc.
4770010750	1024



Pinza per anelli cuscinetti ruota

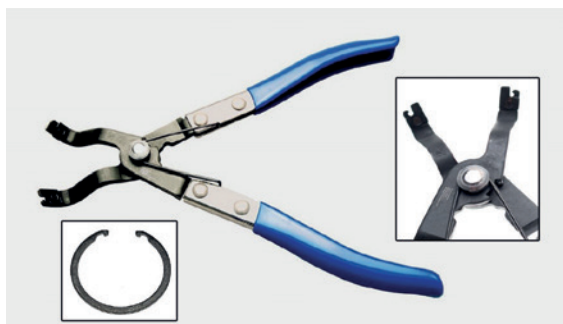

- Specifico per l'installazione/rimozione di anelli di sicurezza, senza occhielli
- Il prodotto possiede delle punte della pinza che permettono una facile rimozione degli anelli di bloccaggio
- Apertura Massima: 41mm
- Peso: 200g

Codice	Desc.	Lungh. mm
4770010740	1023	215

Kit di riparazione sensori NOx



- Kit specifico per il montaggio, lo smontaggio e la pulizia della filettatura della sede dei sensori Nox (ossidi di azoto)/ Sonda lambda
- Evita nella maggior parte dei casi la sostituzione del catalizzatore del sistema di scarico
- Indicato per tutte le officine ed elettrauto

Codice	Desc.
4770010680	GO800-X

8

Forchetta per estrazione iniettori



- Utile per afferrare gli iniettori in modo sicuro ed estraibili per mezzo di un martello battitoio
- Il prodotto è stato progettato per forze elevate e si adatta perfettamente ai morsetti dell'iniettore
- Larghezza: 12mm
- Filetto connessione: M18x1.5

Codice	Desc.
4770010710	1019

Leva per estrazione raschiavetri Fiat



- Leva specifica per lo smontaggio modanature raschiavetro su Fiat Panda
- Permette lo smontaggio senza danneggiamenti dei raschiavetri e non necessita la rimozione del pannello, permettendo un notevole risparmio di tempo ed energia

Codice	Desc.
4770010970	1026

Graffatrice manuale professionale



- Potente e maneggevole graffatrice manuale per il fissaggio rapido e sicuro di tessuti, tele, pellami, rivestimenti di ogni genere, listelli e molto altro sia in cantiere sia in officina. Adatta per lavori di tappezzeria, falegnameria, impiantistica e molto altro.
- Adatta per l'applicazione di graffette a filo fine di lunghezza fino a 14 mm e chiodi di lunghezza 16 mm. Forma ergonomica comoda e non stancante, rivestita in materiale softgrip per la massima comodità. Finestra laterale per la visione di quanti punti sono presenti, facilissimo caricamento, battuta regolabile per la distanza dei punti dal bordo, massima visibilità del punto di cucitura.
- Regolazione della forza per adeguarsi a lavori su superfici tenere o dure. Caricamento inferiore veloce e semplice dei punti con tutte le parti mobili inamovibili ed imperdibili. Dotata di gancio per cintura da posizionare sul lato preferito. Peso contenuto di 630 grammi.

Codice	Desc.
4770010760	J-50

Graffatrice elettrica professionale



- Potente e maneggevole graffatrice elettrica per il fissaggio rapido e sicuro di tessuti, tele, pellami, rivestimenti di ogni genere, listelli e molto altro sia in cantiere sia in officina. Adatta per lavori di tappezzeria, falegnameria, impiantistica e molto altro.
- Adatta per l'applicazione di graffette a filo fine di lunghezza fino a 14 mm e chiodi di lunghezza 16 mm. Forma ergonomica comoda e non stancante, rivestita in materiale softgrip per la massima comodità. Finestra laterale per la visione di quanti punti sono presenti, facilissimo caricamento, battuta regolabile per la distanza dei punti dal bordo, massima visibilità del punto di cucitura.
- Regolazione della forza per adeguarsi a lavori su superfici tenere o dure. Caricamento inferiore veloce e semplice dei punti con tutte le parti mobili inamovibili ed imperdibili. Elevatissima velocità di cucitura con il funzionamento esente da sforzi da parte dell'operatore.
- Dotata di cavo di lunghezza 3 metri per lavori anche in alto, peso contenuto di 1,6 Kg.

Codice	Desc.
4770010770	J-150

Graffatrice a batteria professionale



- Potente e maneggevole graffatrice alimentata con batteria da 18 Volts per il fissaggio rapido e sicuro di tessuti, tele, pellami, rivestimenti di ogni genere, listelli e molto altro sia in cantiere sia in officina. Adatta per lavori di tappezzeria, falegnameria, impiantistica e molto altro.
- Adatta per l'applicazione di graffette a filo fine di lunghezza fino a 14 mm e chiodi di lunghezza 16 mm. Forma ergonomica comoda e non stancante, rivestita in materiale softgrip per la massima comodità. Finestra laterale per la visione di quanti punti sono presenti, facilissimo caricamento, battuta regolabile per la distanza dei punti dal bordo, massima visibilità del punto di cucitura.
- Regolazione della forza per adeguarsi a lavori su superfici tenere o dure e funzione per inserire punti a raffica fino a 3 al secondo. Caricamento inferiore veloce e semplice dei punti con tutte le parti mobili inamovibili ed imperdibili. Elevatissima velocità di cucitura con il funzionamento esente da sforzi da parte dell'operatore.
- Dotata di led per illuminazione punto di lavoro, gancio da cintura da posizione sul lato preferito, doppia batteria sistema CAS al litio da 18 Volts 2,0 Ah, caricabatterie rapido e valigetta impilabile. Peso senza batteria di 1,92 Kg.

Codice	Desc.
4770010780	J-550

Parti di ricambio / Contenuto	
Codice	Descrizione
4770010940	Batteria CAS 18 Volts - 2,0 Ah
4770010950	Caricabatterie CAS 18 Volts



Graffette di fissaggio a filo fine - Tipo A

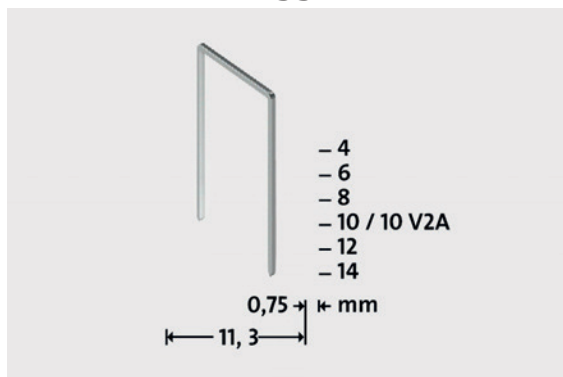

- Graffette in acciaio per l'uso con graffatrici di qualsiasi tipo: manuali, elettriche o a batteria. Compatibili con moltissime marche di graffatrici, disponibili in diverse altezze per adattarsi al tipo di lavoro svolto.
- Le graffette a filo fine sono raccomandate per il fissaggio di tele, tessuti, moquette, pelle e finta pelle, etichette di metallo sottile, reti metalliche, listelli in legno sottile, ecc.

Codice	Desc.	Altezza mm	Materiale
4770010790	53/4	4	Acciaio
4770010800	53/6	6	Acciaio
4770010810	53/8	8	Acciaio
4770010820	53/8S	8	Acciaio super resistente
4770010830	53/10S	10	Acciaio super resistente
4770010840	53/10V2A	10	Acciaio inox A2
4770010850	53/12S	12	Acciaio super resistente
4770010860	53/14S	14	Acciaio super resistente

Graffette di fissaggio a filo fine - Tipo H

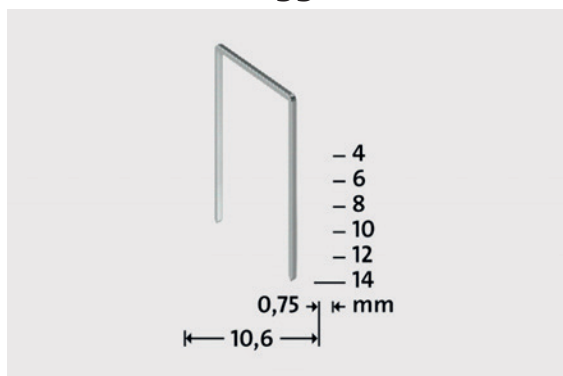

- Graffette in acciaio per l'uso con graffatrici di qualsiasi tipo: manuali, elettriche o a batteria. Compatibili con moltissime marche di graffatrici, disponibili in diverse altezze per adattarsi al tipo di lavoro svolto.
- Le graffette a filo fine sono raccomandate per il fissaggio di tele, tessuti, moquette, pelle e finta pelle, etichette di metallo sottile, reti metalliche, listelli in legno sottile, ecc.

Codice	Desc.	Altezza mm	Materiale
4770010870	37/4	4	Acciaio super resistente
4770010880	37/6	6	Acciaio super resistente
4770010890	37/8	8	Acciaio super resistente
4770010900	37/10	10	Acciaio super resistente
4770010910	37/14	14	Acciaio super resistente

Graffette di fissaggio a filo fine - Tipo E H



- Graffette in acciaio per l'uso con graffatrici di qualsiasi tipo: manuali, elettriche o a batteria. Compatibili con moltissime marche di graffatrici, disponibili in diverse altezze per adattarsi al tipo di lavoro svolto.
- Le graffette a filo fine sono raccomandate per il fissaggio di tele, tessuti, moquette, pelle e finta pelle, etichette di metallo sottile, reti metalliche, listelli in legno sottile, ecc.

Codice	Desc.	Altezza mm
4770010920	J/16	16

Rimuovi connettori elettrici VW



- Specifico per applicare facilmente i connettori elettrici del gruppo VW
- Consente lo sblocco e lo scollegamento rapido dei connettori elettrici VAG di tipo push & pull
- Indicato per tutte le officine ed elettrauto

Codice	Desc.
4770010960	1022

Chiave per ghiera pompa carburante a 3 zampe



- Chiave specifica per lo smontaggio della ghiera di fissaggio nella pompa carburante su motori Fiat e Lancia
- Permette uno smontaggio semplice senza danneggiamenti della ghiera di fissaggio, permettendo l'eventuale sostituzione della pompa carburante
- Attacco quadro interno 1/2
- Esagono esterno 24 mm

Codice	Desc.
4770010930	1025

Kit messa in fase motori Fiat 1.0I e Hybrid



- Kit messa in fase per officine autorizzate e non.
- Articolo fornito di istruzioni.
- **Motori:** 1.0I - Ibridi
- **Applicazione:**
- Fiat: 500, 500C, Panda
- Lancia: Ypsilon 1.0L Ibrida
- TOOL FINDER

Codice	Desc.
4770011040	G0831

Kit messa in fase motori FCA/FORD/PSA



- Kit messa in fase per officine autorizzate e non.
- Articolo fornito di istruzioni.
- **Motori:** 2.2, 2.3, 3.0 - diesel
- **Applicazione:**
- Fiat: Ducato
- Iveco: Daily, Massif, Campagnola
- Peugeot: Boxer III
- Citroen: Relay/ Jumper III
- Ford: Transit
- TOOL FINDER

Codice	Desc.
4770011050	G0758

8

Kit messa in fase motori PSA 1.2



- Kit messa in fase per officine autorizzate e non.
- Articolo fornito di istruzioni.
- **Motori:** 1.2 - benzina
- **Applicazione:**
- Peugeot: 108, 208, 2008, Partner, 208E, 308E, RIFTER E, 5008E, 3008E, 2008E, PARTNER VU E
- TOOL FINDER

Codice	Desc.
4770011060	G0883

Kit messa in fase motori Ford Ecoboost



- Kit messa in fase per officine autorizzate e non.
- Articolo fornito di istruzioni.
- **Motori:** Ecoboost
- **Applicazione:**
- Ford: motori dall'anno 2012 fino ad oggi
- TOOL FINDER

Codice	Desc.
4770011070	G0773

Pistola contaltri digitale per Adblue camion



- Pistola provvista di dichiarazione di Conformità secondo le direttive CE di fabbricazione
- Pistola utile per il settore della manutenzione.
- Non idoneo per attività di rivendita in quanto non possiede marcatura metrologica.
- Bocchettone di diametro 19 mm x camion
- Con clip per aggancio del grilletto.
- Non idonea per l'impiego sugli impianti che funzionano per gravità.
- Con blocco automatico dell'erogazione.

Codice	Descrizione
4430057421	1767.UR21B PIST. CONTAL.ADBLUE CAMION

Kit messa in fase motori Rover/Jaguar



- Kit messa in fase per officine autorizzate e non.
- Articolo fornito di istruzioni.
- **Motori:** 2.0 - Diesel
- **Applicazione:**
- Land rover: Discovery, Discovery Sport, Range Rover Evoque, Range Rover Evoque Convertible, Range Rover Sport, Range Rover Velar
- Jaguar: E-Pace, F-Pace, XE, XF
- TOOL FINDER

Codice	Desc.
4770009190	GO779

Kit messa in fase motori BMW



- Kit messa in fase per officine autorizzate e non.
- Articolo fornito di istruzioni.
- **Motori:** 1.8, 1.9, 2.0, 2.2, 2.5, 2.8, 3.0 - Diesel
- **Applicazione:**
- BMW: Serie 3, Z3, Serie 5, Z4, X3, 7 series, X5
- TOOL FINDER

Codice	Desc.
4770011090	GO737

Pistola ingrassatrice a batteria 18V 2x2Ah 400g



- Pistola ingrassatrice a batteria compatta con 2 stadi di lavoro e un'alta pressione di espulsione (max. 690 bar) per la manutenzione mobile di macchine e impianti
- Lavoro pulito grazie alla preimpostazione della quantità di espulsione tramite la rotella di regolazione con 10 livelli
- Scelta tra alta pressione e alta velocità di flusso a seconda dell'applicazione
- Blocco dell'interruttore per lavorare facilmente con il funzionamento continuo
- Pratica tracolla da spalla e lungo tubo flessibile con supporto per campi di impiego flessibili
- Fornita con 2 batterie, caricabatterie, valigetta in materiale plastico

Codice	Desc.
4170041720	FP18LTX

Parti di ricambio / Contenuto	
Codice	Descrizione
417RC20370	1509-ADATT.LUBE SHUTTLE FP18LTX
417RC19460	1431-CARICAB.METABO ASC145
417RC19430	1428-BATTERIA LI-ION 18V 2,0AH

Pistola ingrassatrice a batteria 18V 400 g



- Stesse caratteristiche del cod. 4170041720 ma senza batterie ne caricabatterie, dotata di valigia in materiale plastico

Codice	Desc.
4170041730	FP18LTX

Parti di ricambio / Contenuto	
Codice	Descrizione
417RC20370	1509-ADATT.LUBE SHUTTLE FP18LTX

Kit messa in fase motori Alfa Romeo



- Kit messa in fase per officine autorizzate e non.
- Articolo fornito di istruzioni.
- Motori: 2.2 - Diesel
- Applicazione:
- Alfa Romeo: Giulia, Stelvio
- TOOL FINDER

Codice	Desc.
4770009860	.

Chiavi combinate a cricchetto reversibili

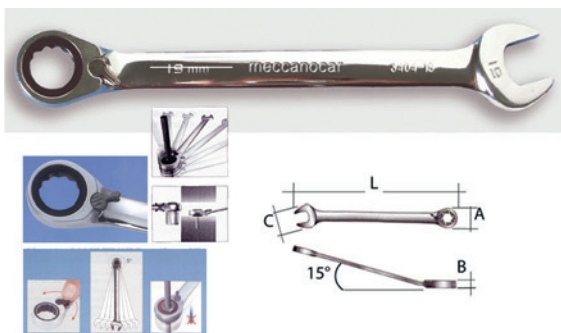

- Forza di avvitamento conforme alla norma DIN 899 e superiori come robustezza alla DIN 3110.
- Ingranaggi a 72 denti per una maggior precisione dei movimenti.
- Capacita' di lavoro su angoli di soli 5°.
- Per un uso professionale ed intenso.
- La reversibilità si ottiene spostando il commutatore posto sulla testa extra piatta della chiave.
- Con anello cap stop che consente alla chiave di non scivolare sul dado.

Codice	Desc. / Mis. mm	A mm	B mm	C mm	L mm	Peso gr.
4430050270	991-8	16,8	6,5	16	140	28
4430050280	991-10	20,1	7,5	21	159	45
4430050290	991-13	25,1	8,5	27	180	74
4430050300	991-17	31,8	10,5	36	225	150
4430050310	991-19	34,1	11,5	40	248	204
4430050315	991-22	39,4	15,8	45,5	284	280
4430050316	991-24	42	16,1	52	324	320
4430050317	991-27	51,6	16,4	56	350	340
4430050318	991-30	55,8	17,7	61,9	420	380
4430050319	991-32	60,2	18,4	66	420	430

Chiavi a cricchetto in pollici



- Chiavi in pollici combinate multipresa con cricchetto reversibile
- Parte aperta con particolare impronta a presa rapida
- Utensili al cromo vanadio

Codice	Pollici (inch)	Lungh. mm
4430080700	5/16"	145
4430080710	3/8"	157
4430080720	7/16"	163
4430080730	1/2"	182
4430080740	9/16"	190
4430080750	5/8"	215
4430080760	11/16"	227



Bussola impact con doppio quadro

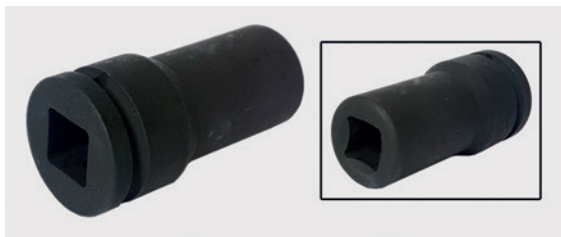

- Bussola con attacco quadro in uscita
- Rinforzata per essere utilizzata con avvitatore a impulsi
- Attacco quadro in entrata 3/4
- Utilizzata principalmente per bulloni/dadi ruota di muletti e/o veicoli ISUZU

Codice	Attacco quadro
4430080560	17 mm
4430080570	19 mm
4430080580	20 mm
4430080590	21 mm
4430080600	22 mm

Serie 5 cacciaviti Extreme Grip



- Serie di 5 cacciaviti personalizzati Meccanocar misti Taglio e Croce e forniti in apposito packaging in cartone.
- Impugnatura rivoluzionaria a forma triangolare che fornisce una perfetta ergonomia. Questa speciale forma permette la rotazione massima e pari a 120° che corrisponde all'angolo di rotazione ideale della mano, al fine di offrire la massima torsione.
- Impugnatura realizzata in bicomponente morbido ma allo stesso tempo resistente per ottimizzare al massimo la presa sull'utensile.
- Lama in acciaio speciale altamente bonificato e di alta qualità, dall'elevata tenacità per garantire una trasmissione ottimale della potenza ed una lunga durata; totalmente Made in Germany.
- Punta di colore nero rivestita con un trattamento anti-corrosione e dotata di magnete.
- Testati e certificati con successo secondo la norma DIN 33419 / EN ISO 15537.
- Non fornibili singolarmente.
- **Contenuto:**
 - Taglio 0,6x3,5x75 mm; 1,0x5,5x125 mm
 - Croce PH0x60mm; PH1x80 mm; PH2x100 mm

Codice	Descrizione
4200101250	SERIE 5 CACCIAVITI EXTREME GRIP

Serie 7 cacciaviti Extreme Grip



- Serie di 7 cacciaviti personalizzati Meccanocar misti Taglio e Croce e forniti in apposito packaging in cartone.
- Impugnatura rivoluzionaria a forma triangolare che fornisce una perfetta ergonomia. Questa speciale forma permette la rotazione massima e pari a 120° che corrisponde all'angolo di rotazione ideale della mano, al fine di offrire la massima torsione.
- Impugnatura realizzata in bicomponente morbido ma allo stesso tempo resistente per ottimizzare al massimo la presa sull'utensile.
- Lama in acciaio speciale altamente bonificato e di alta qualità, dall'elevata tenacità per garantire una trasmissione ottimale della potenza ed una lunga durata; totalmente Made in Germany.
- Punta di colore nero rivestita con un trattamento anti-corrosione e dotata di magnete.
- Testati e certificati con successo secondo la norma DIN 33419 / EN ISO 15537.
- Non fornibili singolarmente.
- **Contenuto:**
 - Taglio 1,0x5,5x125 mm; 1,2x6,5x125 mm; 1,2x8,5x175 mm
 - Croce PH0x60mm; PH1x80 mm; PH2x100 mm; PH3x150 mm

Codice	Descrizione
4200101260	SERIE 7 CACCIAVITI EXTREME GRIP

Serie 7 cacciaviti Extreme Grip Torx



- Serie di 7 cacciaviti personalizzati Meccanocar con impronta Torx e forniti in apposito packaging in cartone.
- Impugnatura rivoluzionaria a forma triangolare che fornisce una perfetta ergonomia. Questa speciale forma permette la rotazione massima e pari a 120° che corrisponde all'angolo di rotazione ideale della mano, al fine di offrire la massima torsione.
- Impugnatura realizzata in bicomponente morbido ma allo stesso tempo resistente per ottimizzare al massimo la presa sull'utensile.
- Lama in acciaio speciale altamente bonificato e di alta qualità, dall'elevata tenacità per garantire una trasmissione ottimale della potenza ed una lunga durata; totalmente Made in Germany.
- Punta di colore nero rivestita con un trattamento anti-corrosione e dotata di magnete.
- Testati e certificati con successo secondo la norma DIN 33419 / EN ISO 15537.
- Non fornibili singolarmente.
- **Contenuto:**
 - Torx T10x80 mm; T15x80 mm; T20x100 mm; T25x100 mm; T27x115mm; T30x115 mm; T40x115 mm

Codice	Descrizione
4200101270	SERIE 7 CACC EXTREME GRIP TORX

Mazzetta per edilizia e meccanica manico mix



- Manico costituito da un corpo in legno sagomato con inserimento a pressione di rivestimento plastico in polipropilene in prossimità della testa dell'attrezzo.
- Questi manici sono indeformabili in quanto non subiscono alterazioni dimensionali per effetto dell'umidità e sono inoltre indeteriorabili poiché non marciscono nell'occhio, punto massimo di sforzo
- Il rivestimento plastico permette una maggiore resistenza agli urti e impedisce la torsione dell'utensile

Codice	Descrizione	Peso gr.	Lung. mm
4430080840	Mazzetta manico mix	800	270
4430080850	Mazzetta manico mix	1000	270
4430080860	Mazzetta manico mix	1500	270

Manico per mazzetta in legno



- Manico in legno sagomato per mazzette
- Idoneo per mazzette di peso 800 - 1000 - 1500 gr
- Per il fissaggio del manico si consiglia l'utilizzo di cunei in lega leggera (ns cod 4430014173 - 4430014175 - 4430014176 - 4430014178)

Codice	Descrizione	L mm	A mm	B mm
4430080870	Manico in legno per mazzetta	280	40	27

8

Manico MIX per mazzetta

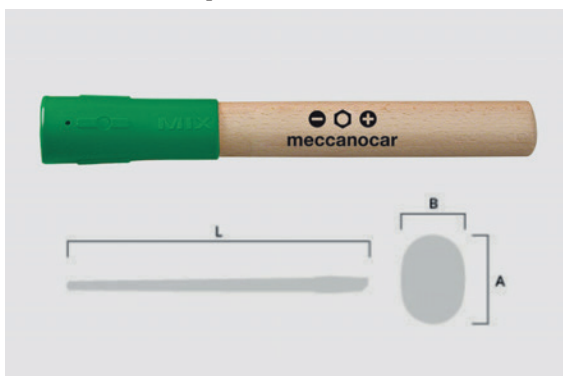

- Manico MIX per mazzette
- Manico costituito da un corpo in legno con inserimento a pressione di rivestimento plastico in polipropilene in prossimità della testa dell'attrezzo.
- Questo tipo di manico risultano indeformabili in quanto non subiscono alterazioni dimensionali per effetto dell'umidità e sono inoltre indeteriorabili poiché non marciscono nell'occhio, punto massimo di sforzo
- Il rivestimento plastico permette una maggiore resistenza agli urti e impedisce la torsione dell'utensile
- Idoneo per mazzette di peso 800 - 1000 - 1500 gr

Codice	Descrizione	L mm	A mm	B mm
4430080880	Manico mix per mazzetta	270	40	27

Martello per carpentiere con calamita e manico mix



- Martello da carpentiere con calamita
- La testa è realizzata in acciaio temprato, che garantisce una durata nel tempo e una robustezza notevoli. Presenza di una calamita integrata nella testa, questa è utile per catturare e tenere piccoli chiodi o viti mentre si lavora, il che semplifica il posizionamento preciso e la guida dei fissaggi senza dover utilizzare le mani o altri strumenti
- Manico costituito da un corpo in legno con inserimento a pressione di rivestimento plastico in polipropilene in prossimità della testa dell'attrezzo.
- Questi manici sono indeformabili in quanto non subiscono alterazioni dimensionali per effetto dell'umidità e sono inoltre indeteriorabili poiché non marciscono nell'occhio, punto massimo di sforzo
- Il rivestimento plastico permette una maggiore resistenza agli urti e impedisce la torsione dell'utensile

Codice	Descrizione	Peso gr.	Lung. mm
4430080810	Martello da carpentiere manico mix	300	450

Martello Malepeggio con manico mix



- Martello per edilizia malepeggio
- Manico costituito da un corpo in legno con inserimento a pressione di rivestimento plastico in polipropilene in prossimità della testa dell'attrezzo.
- Questi manici sono indeformabili in quanto non subiscono alterazioni dimensionali per effetto dell'umidità e sono inoltre indeteriorabili poiché non marciscono nell'occhio, punto massimo di sforzo
- Il rivestimento plastico permette una maggiore resistenza agli urti e impedisce la torsione dell'utensile

Codice	Descrizione	Peso gr.	Lung. mm
4430080820	Martello malepeggio manico mix	400	370

Martello muratore con manico mix



- Martello per edilizia tipo muratore
- Manico costituito da un corpo in legno con inserimento a pressione di rivestimento plastico in polipropilene in prossimità della testa dell'attrezzo.
- Questi manici sono indeformabili in quanto non subiscono alterazioni dimensionali per effetto dell'umidità e sono inoltre indeteriorabili poiché non marciscono nell'occhio, punto massimo di sforzo
- Il rivestimento plastico permette una maggiore resistenza agli urti e impedisce la torsione dell'utensile

Codice	Descrizione	Peso gr.	Lung. mm
4430080830	Martello muratore manico mix	400	370

Porta martello



- Realizzato in acciaio zinco cromato
- Da utilizzare inserito in cintura

Codice	Descrizione
4430081040	Porta martello in acciaio

Cazzuola punta tonda manico in gomma



- Lama in acciaio forgiato
- Tipo a punta tonda
- Manico in gomma antiscivolo

Codice	Descrizione	Lung. mm
4430081050	Cazzuola punta tonda	180
4430081060	Cazzuola punta tonda	200

Cazzuola punta quadra manico in gomma

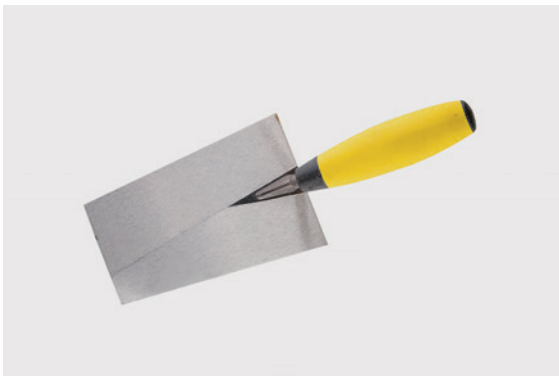

- Lama in acciaio forgiato
- Tipo a punta quadra
- Manico in gomma antiscivolo

Codice	Descrizione	Lung. mm
4430081070	Cazzuola punta quadra	180
4430081080	Cazzuola punta quadra	200

8

Cazzuolino punta tonda manico in gomma



- Lama in acciaio forgiato
- Tipo a punta tonda
- Manico in gomma antiscivolo

Codice	Descrizione	Lung. mm
4430081090	Cazzuolino punta tonda	140

Spatola in acciaio inox con manico in gomma



- Lama in acciaio inox
- Manico in gomma antiscivolo

Codice	Descrizione	Lung. mm
4430081100	Spatola inox con manico in gomma	30
4430081110	Spatola inox con manico in gomma	60
4430081120	Spatola inox con manico in gomma	120

Spatola in poliammide con manico in gomma



- Lama in nylon con una carica di fibra di vetro
- Utilizzabile anche su superfici delicate come legno o vetro.
- Manico in gomma antiscivolo

Codice	Descrizione	Largh. mm
4430081130	Spatola in poliammide con manico in gomma	60

Scalpello a taglio con manico in gomma



- In acciaio laminato e temperato riaffilabili
- Manico in gomma antiscivolo

Codice	Descrizione	Lung. mm
4430080970	Scalpello a taglio manico gomma	270
4430080980	Scalpello a taglio manico gomma	350

Scalpello a punta con manico in gomma



- In acciaio laminato e temperato riaffilabili
- Manico in gomma antiscivolo

Codice	Descrizione	Lung. mm
4430080990	Scalpello a punta manico gomma	3,1
4430081000	Scalpello a punta manico gomma	350

Mazza da minatore manico mix



- Mazza per demolizione lunghezza cm 91
- Testa in acciaio forgiato e temprato, verniciatura a polvere epossidica
- Battenti spigolati e lucidati
- Particolarmente indicata per lavori di demolizione.
- Manico costituito da un corpo in legno sagomato con inserimento a pressione di rivestimento plastico in polipropilene in prossimità della testa dell'attrezzo.
- Questi manici sono indeformabili in quanto non subiscono alterazioni dimensionali per effetto dell'umidità e sono inoltre indeteriorabili poiché non marciscono nell'occhio, punto massimo di sforzo
- Il rivestimento plastico permette una maggiore resistenza agli urti e impedisce la torsione dell'utensile

Codice	Descrizione	Peso gr.
4430080890	Mazza da minatore manico mix	4000
4430080900	Mazza da minatore manico mix	5000
4430080910	Mazza da minatore manico mix	10000
4430080920	Manico mix per mazza	-
4430080930	Manico in legno per mazza	-

Badile in acciaio con manico in legno



- Badile con manico
- Manico in legno di faggio 140cm.
- Pala in acciaio temprata e verniciata a polvere epossidica.
- Utensile indicato per edilizia, idraulica, ecc..

Codice	Descrizione	Peso gr.
4430081140	Badile in acciaio c/manico legno	1900
4430081160	Manico badile in faggio 140cm	-

Badile in acciaio con manico ultraleggero



- Badile con manico
- Manico tubolare in fibra di vetro
- Pala in acciaio temprata e verniciata a polvere epossidica.
- Utensile indicato per edilizia, idraulica, ecc.

Codice	Descrizione	Peso gr.
4430081150	Badile in acciaio con manico ultraleggero	1720
4430081170	Manico badile ultraleggero 140cm	-

8

Pala in alluminio con manico ultraleggero



- Pala in alluminio
- Manico tubolare in fibra di vetro
- Particolarmente leggera, si adatta a molteplici impieghi: neve, granaglie, ecc
- Peso: 1600 gr

Codice	Descrizione
4430081180	Pala in alluminio con manico piuma
4430081190	Manico per pala ultraleggero 130cm
4430081200	Manico per pala in legno 140cm

Piccone Italiano con manico in fibra sintetica



- Piccone per demolizione e scavo lunghezza cm 91
- Testa in acciaio forgiato e temprato, verniciatura a polvere epossidica
- Manico in fibra di vetro e polipropilene
- Impugnatura in gomma antiscivolo

Codice	Descrizione	Peso gr.
4430080940	Piccone Italiano manico fibra	1500
4430080950	Manico in fibra per piccone	-
4430080960	Manico in legno per piccone	-

Secchio da muratore base



- Colore rosso
- Manico zincato Ø 6 mm
- Ganci antinfortunistici: ganci protetti dal bordo
- Scala graduata interna con indicazione della quantità del contenuto espressa in litri

Codice	Descrizione	Capacità Lt	Diam. bocca mm	Peso gr.
4430081010	Secchio muratore base	10	360	770

Secchio da muratore TOP



- Realizzato in materiale plastico resistente ai raggi Uv
- Colore giallo
- Manico zincato Ø 7 mm dotato di maniglia per una presa più ergonomica
- Ganci antinfortunistici: ganci protetti dal bordo
- Scala graduata interna con indicazione della quantità del contenuto espressa in litri
- Temperatura di utilizzo -40°C/+50°C
- Resiste all'urto provocato da una caduta libera da 1,5 mt di altezza anche quando è pieno di materiale

Codice	Descrizione	Capacità Lt	Diam. bocca mm	Peso gr.
4430081020	Secchio muratore top	10	360	800

Cassetta porta tutto



- Realizzato in polipropilene rinforzato
- Colore nero
- Dotata di nr due maniglie integrate
- Dimensioni: 40x30x20cm
- Peso 1200gr

Codice	Descrizione
4430081030	Cassetta porta tutto 40x30x20

Bussola di espansione per morsetto sospensioni

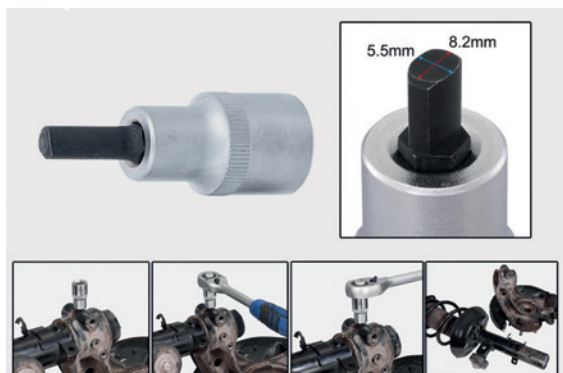

- Attacco quadro 1/2
- Prodotto utile per l'espansione dei morsetti delle sospensioni con struttura a molla e alloggiamento cuscinetti ruota.
- Adatto per morsetti di motori VAG, BMW, Citroen, Ford, Renault

Codice	Desc.	Larg. testa mm	Altezza testa mm
4770011110	1028	5,5	8,2
4770011120	1029	5	7

Pinza per estrazione bottoni

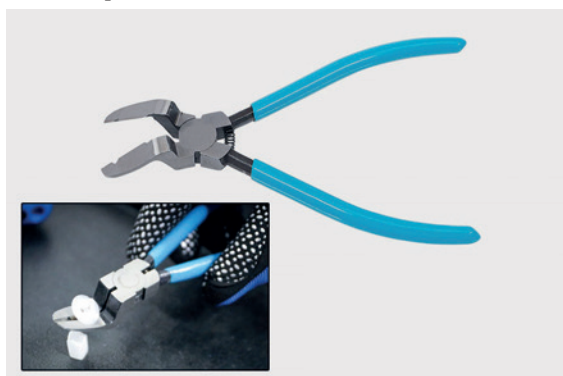

- Pinza per rimuovere i bottoni per pannelli e i bottoni di montaggio per interni
- Le lame inclinate a 45° facilitano l'ingresso in aree di difficile accesso
- Con meccanismo di apertura a molla
- Impugnatura con rivestimento in PVC
- Peso 170 g

Codice	Desc.	Lungh. mm
4770011100	1027	175

8

Ripristina plastiche cordless



- Ripristina plastiche a caldo a batteria per riunire e rinforzare i punti di rottura di eventuali componenti plastici come i paraurti delle vetture grazie a specifiche graffette in metallo.
- Questo strumento è dotato ha una testa regolabile per poter operare in diverse angolazioni e di spie poste nella parte inferiore che indicano la carica della batteria.
- La batteria agli ioni di litio integrata da 3,65V e 4000mAh permette delle rapide saldature anche su plastiche dure riuscendo a generare una temperatura max di riscaldamento fino a 600°C. E' dotato di una protezione interna da sovracorrente che non permette il surriscaldamento.
- Nella pratica valigetta ci sono in dotazione diverse confezioni di graffette di differenti forme e misure, perfette per la riparazione di componenti in plastica di diversi forme e profili ed il rispettivo caricatore comprensivo del cavo USB Tipo C.
- Con questo ripristina plastiche a caldo a batteria si riesce ad impiantare oltre 300 graffette con un unico ciclo di ricarica.

Codice	Descrizione
4770010700	Ripristina plastiche cordless

Caratteristiche tecniche

Potenza max	30W
Tempo di ricarica	3 ore a 2A
Ricarica	Cavo USB Type C
Batteria	Ioni di Litio 3,65V 4000mAh

Parti di ricambio / Contenuto

Codice	Descrizione
4770005902	GRAFFETTA M 0,7MM PRE.100PZ
4770005904	GRAFFETTA Z 0,8MM PRE.100PZ
4770005906	GRAFFETTA S 0,6MM PRE.100PZ
4770005810	704-GRAFFETTA V 0,8MM 100PZ
4770005870	710-GRAFFETTA U 0,6MM 100PZ
4770005800	703-GRAFFETTA S 0,8MM 100PZ

Calibro per dischi freni



- Utilizzato per la misurazione dello spessore disco freno, della profondità dei battistrada, ecc.
- Tipo di materiale: alluminio
- Dimensioni: 182 x 115 x 13 mm
- Peso 60 g

Codice	Desc.
4430080670	1821

Annaffiatoio 12 Litri



- Annaffiatoio in plastica da 12 Litri.
- Pratico per i rabbocchi dei radiatori di auto, veicoli commerciali, pullman e camion.
- Fornito di serie con testa per irrigazione, non indispensabile per l'utilizzo nel settore automotive

Codice	Desc.
4430080800	1823

Kit messa in fase motori FCA



- Kit messa in fase per officine autorizzate e non.
- Articolo fornito di istruzioni.
- Motori: 1.0- Benzina
- Applicazione:
- FCA: 500X
- JEEP: Renegade
- TOOL FINDER

Codice	Desc.
4770011130	G0876

Frattoni liscio con manico in gomma

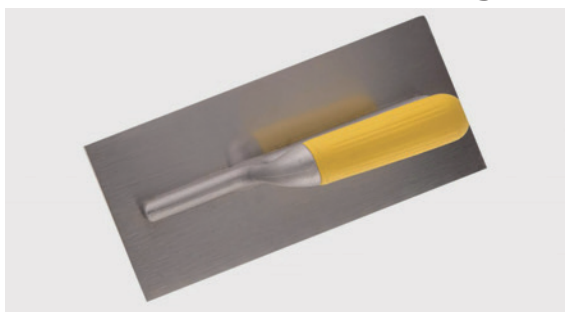

- Lama in acciaio forgiato
- Manico in gomma antiscivolo

Codice	Descrizione	Dimensioni mm
4430081210	FRATTONE 280X120 LISCIO M/GOMMA	280x120

Frattoni liscio con manico legno



- Lama in acciaio forgiato
- Manico in legno

Codice	Descrizione	Dimensioni mm
4430081220	FRATTONE 480X140 LISCIO M/LEGNO	480x120

Frattoni denti quadrati con manico in gomma



- Lama in acciaio forgiato
- Manico in gomma antiscivolo

Codice	Descrizione	Impugnatura	Dimensioni mm	Dentatura mm
4430081230	FRATTONE 280X120 5X7 DX M/GOMMA	DX	280x120	5x7
4430081240	FRATTONE 280X120 10X10 DX M/GOMMA	DX	280x120	10x10
4430081250	FRATTONE 280X120 12X12 DX M/GOMMA	DX	280x120	12x12

Rete per rasatura 1x50mt

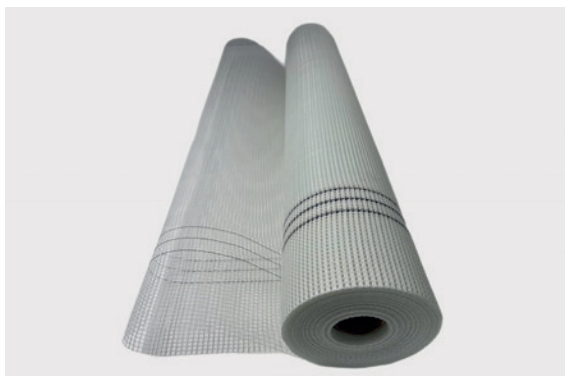

- Rete in fibra di vetro per rasature e/o impermeabilizzazioni cementizie
- Utilizzata per limitare il rischio di formazioni di fessure a causa del movimento del supporto

Codice	Descrizione	Altezza mt	Lungh. mt	Peso (g/mm ²)	Dimensione maglie (mm)
4430081260	RETE PER RASATURA 1X50MT	1	50	160	4x4

Cacciaviti Extreme Grip taglio



- Cacciaviti con impronta a taglio di varie dimensioni.
- Impugnatura rivoluzionaria a forma triangolare per una perfetta ergonomia e permette la rotazione di 120° della mano, per offrire la massima torsione.
- Impugnatura realizzata in bicomponente morbido e resistente per ottimizzare al massimo la presa sull'utensile.
- Lama in acciaio speciale altamente bonificato e di alta qualità dall'elevata tenacità per garantire una trasmissione ottimale della potenza ed una lunga durata; totalmente Made in Germany.
- Punta di colore nero rivestita con un trattamento anti-corrosione e dotata di magnete.
- Testati e certificati con successo secondo la norma DIN 33419 / EN ISO 15537.

Codice	Descrizione
4200101310	CACCIAVITE EXTREME GRIP 3,5X75
4200101320	CACCIAVITE EXTREME GRIP 5,5X125
4200101360	CACCIAVITE EXTREME GRIP 6,5X125
4200101370	CACCIAVITE EXTREME GRIP 8X175

Cacciaviti Extreme Grip croce



- Cacciaviti con impronta a croce di varie dimensioni.
- Impugnatura rivoluzionaria a forma triangolare che fornisce per una perfetta ergonomia e permette la rotazione di 120° della mano, per offrire la massima torsione.
- Impugnatura realizzata in bicomponente morbido e resistente per ottimizzare al massimo la presa sull'utensile.
- Lama in acciaio speciale altamente bonificato e di alta qualità dall'elevata tenacità per garantire una trasmissione ottimale della potenza ed una lunga durata; totalmente Made in Germany.
- Punta di colore nero rivestita con un trattamento anti-corrosione e dotata di magnete.
- Testati e certificati con successo secondo la norma DIN 33419 / EN ISO 15537.

Codice	Descrizione
4200101330	CACCIAVITE EXTREME GRIP PH0
4200101340	CACCIAVITE EXTREME GRIP PH1
4200101350	CACCIAVITE EXTREME GRIP PH2
4200101380	CACCIAVITE EXTREME GRIP PH3

Cacciaviti Extreme Grip torx



- Cacciaviti con impronta a Torx di varie dimensioni.
- Impugnatura rivoluzionaria a forma triangolare per una perfetta ergonomia e permette la rotazione di 120° della mano per offrire la massima torsione.
- Impugnatura realizzata in bicomponente morbido e resistente per ottimizzare al massimo la presa sull'utensile.
- Lama in acciaio speciale altamente bonificato e di alta qualità dall'elevata tenacità per garantire una trasmissione ottimale della potenza ed una lunga durata; totalmente Made in Germany.
- Punta di colore nero rivestita con un trattamento anti-corrosione e dotata di magnete.
- Testati e certificati con successo secondo la norma DIN 33419 / EN ISO 15537.

Codice	Descrizione
4200101390	CACCIAVITE EXTREME GRIP TORX T10
4200101400	CACCIAVITE EXTREME GRIP TORX T15
4200101410	CACCIAVITE EXTREME GRIP TORX T20
4200101420	CACCIAVITE EXTREME GRIP TORX T25
4200101430	CACCIAVITE EXTREME GRIP TORX T27
4200101440	CACCIAVITE EXTREME GRIP TORX T30
4200101450	CACCIAVITE EXTREME GRIP TORX T40



Mazza da minatore con manico infrangibile



- Mazza per demolizione lunghezza cm 91
- Testa in acciaio forgiato e temprato, verniciatura a polvere epossidica
- Battenti spigolati e lucidati
- Manico in fibra di vetro e polipropilene
- Impugnatura in gomma antiscivolo
- Particolarmente indicata per lavori di demolizione.

Codice	Descrizione	Peso gr.
4430081860	Mazza da minatore manico in fibra	3000
4430081870	Mazza da minatore manico in fibra	4000
4430081880	Mazza da minatore manico in fibra	5000
4430081885	Mazza da minatore manico in fibra	8000
4430081890	Manico in fibra per mazza	-

Badile quadrato in acciaio con manico ultraleggero



- Manico tubolare in fibra di vetro.
- Pala in acciaio temprata e verniciata a polvere epossidica.
- Utensile indicato per edilizia, idraulica, ecc.

Codice	Descrizione	Peso gr.
4430081900	Badile quadrato in acciaio c/ manico ultraleggero	1700
4430081170	Manico badile ultraleggero 140 cm	--

8

Raschia fango con lama temperata con manico ultraleggero in fibra di vetro



- Manico tubolare in fibra di vetro lunghezza 130cm.
- Lama di larghezza 45cm in acciaio temprata e verniciata a polvere epossidica.

Codice	Descrizione	Peso gr.
4430081920	Raschiafango	1680
4430081190	Manico ultraleggero 130cm	--

Pala in alluminio manico ultraleggero a "D"



- Manico tubolare in fibra di vetro con impugnatura a D.
- Pala in alluminio.
- Lunghezza 130cm.

Codice	Descrizione	Peso gr.
4430081910	Pala in alluminio manico ultraleggero a "D"	1500

Kit messa in fase motori BMW



- Kit messa in fase per officine autorizzate e non.
- Articolo fornito di istruzioni.
- Motori: 1.6, 1.8, 2.0 - Benzina
- Applicazione:
 - BMW: Serie 1: 116I,118I,120I (E81/82/87/88)
 - Serie 3: 316I, 318I, 320I (E90/91/92/93)
 - Serie 5: 520I (E60/61)
- TOOL FINDER

Codice	Descrizione
4770011400	GO724

Kit scovolini 32pz per pulizia iniettori



- Pratica valigetta contenente 12 misure diverse di scovolini
- Kit con N°36 scovolini di 12 diametri diversi e 3 diversi materiali (acciaio/ottone/nylon), con 1 impugnatura da 1/4 e 1 prolunga da 150mm
- Kit utilizzato per la pulizia delle sedi, e dei fori in generale.
- Contenuto:
 - Scovolini diam.8mm n°3
 - Scovolini diam.9mm n°3
 - Scovolini diam.10mm n°3
 - Scovolini diam.11mm n°3
 - Scovolini diam.12mm n°3
 - Scovolini diam.13mm n°3
 - Scovolini diam.14mm n°3
 - Scovolini diam.15mm n°3
 - Scovolini diam.16mm n°3
 - Scovolini diam.17mm n°3
 - Scovolini diam.18mm n°3
 - Scovolini diam.19mm n°3
 - Impugnatura da 1/4 n°1
 - Prolunga 150mm n°1

Codice	Desc.
4770011200	1029

Parti di ricambio / Contenuto	
Codice	Descrizione
4770011205	1029/R-SCOV.IN ACC.1/4-8MM
4770011210	1029/R-SCOV.IN ACC.1/4-9MM
4770011215	1029/R-SCOV.IN ACC.1/4-10MM
4770011220	1029/R-SCOV.IN ACC.1/4-11MM
4770011225	1029/R-SCOV.IN ACC.1/4-12MM
4770011230	1029/R-SCOV.IN ACC.1/4-13MM
4770011235	1029/R-SCOV.IN ACC.1/4-14MM
4770011240	1029/R-SCOV.IN ACC.1/4-15MM
4770011245	1029/R-SCOV.IN ACC.1/4-16MM
4770011250	1029/R-SCOV.IN ACC.1/4-17MM
4770011255	1029/R-SCOV.IN ACC.1/4-18MM
4770011260	1029/R-SCOV.IN ACC.1/4-19MM
4770011265	1029/R-SCOV.IN OTT.1/4-8MM
4770011270	1029/R-SCOV.IN OTT.1/4-9MM
4770011275	1029/R-SCOV.IN OTT.1/4-10MM
4770011280	1029/R-SCOV.IN OTT.1/4-10MM
4770011285	1029/R-SCOV.IN OTT.1/4-12MM
4770011290	1029/R-SCOV.IN OTT.1/4-13MM
4770011295	1029/R-SCOV.IN OTT.1/4-14MM
4770011300	1029/R-SCOV.IN OTT.1/4-15MM
4770011305	1029/R-SCOV.IN OTT.1/4-16MM
4770011310	1029/R-SCOV.IN OTT.1/4-17MM
4770011315	1029/R-SCOV.IN OTT.1/4-18MM
4770011320	1029/R-SCOV.IN OTT.1/4-19MM
4770011325	1029/R-SCOV.IN NYL.1/4-8MM
4770011330	1029/R-SCOV.IN NYL.1/4-9MM
4770011335	1029/R-SCOV.IN NYL.1/4-10MM
4770011340	1029/R-SCOV.IN NYL.1/4-11M
4770011345	1029/R-SCOV.IN NYL.1/4-12MM
4770011350	1029/R-SCOV.IN NYL.1/4-13MM
4770011355	1029/R-SCOV.IN NYL.1/4-14MM
4770011360	1029/R-SCOV.IN NYL.1/4-15MM
4770011365	1029/R-SCOV.IN NYL.1/4-16MM
4770011370	1029/R-SCOV.IN NYL.1/4-17MM
4770011375	1029/R-SCOV.IN NYL.1/4-18MM
4770011380	1029/R-SCOV.IN NYL.1/4-19MM
4770011385	1029/R-IMPUGNAT.X KIT SCOV.
4770011390	1029/R-PORTA INS.X KIT SCOV.

Attrezzo per installazione cinghie pompe dell'acqua



- Attrezzo per il montaggio della cinghia elastica della pompa dell'acqua senza tendicinghia per motori 1.0 - 1.2. Gruppo PSA e Opel.
- Applicazione: Citroen: C1, C2, C3 Picasso, C3 Aircross, C4, C4 Picasso, C-Elysee, Berlingo, DS3, DS4, DS4S, DS5LS; Vauxhall/opel: Crossland X.

Codice	Desc.
4770011410	1030

Livella laser rotante autolivellante



- Ideale per utilizzi all'esterno e all'interno, con torretta girevole laser e proiezione verticale superiore al piombo.
- Si auto livella automaticamente entro un dislivello di 5°.
- Dotata di tutte le sicurezze contro gli errori o montaggi instabili. La macchina si disinscrive automaticamente in caso di errori di livellamento o movimenti durante l'uso.
- Dotazione di serie: ricevitore laser, telecomando, supporto universale, alimentatore/caricabatterie, valigetta per trasporto e stoccaggio.

Codice	Desc.
4770011140	G110S

Caratteristiche tecniche	
Auto livellamento	± 5°
Precisione	± 0,1 mm / m
Tipo di livellamento	orizzontale / verticale automatico
Lunghezza d'onda laser	515 nm
Classe laser	2 / < 1 mW (EN 60825-1:2014/ AC:2017)
Modalità laser	Ricezione manuale, punto, rotazione, scan
Grado di protezione	IP66
Alimentazione	4 x 1,2V HR14 (C) NiMH 4 x 1,5V LR14 (C)
Durata di esercizio	Accumulatore: circa 15 ore / Batterie: circa 18 ore
Durata ricarica	Circa 7 ore
Peso	2600g

Kit messa in fase motori RENAULT/NISSAN/OPEL



- Kit messa in fase per officine autorizzate e non.
- Articolo fornito di istruzioni.
- Motori: 2.0 - Diesel
- Applicazione:
- Renault: Koleos, Megane III, Scenic/Grand Scenic III, Trafic II, Megane II, Scenic/Grand Scenic II, Espace Grand Espace IV, Laguna II, Vel Satis, Laguna III, Latitude, Master III
- Nissan: Qashqai/Qashqai+2, X-Trail, Primastar, NV400Serie 5: 520I (E60/61)
- Opel/Vauxhall: Vivaro, Movano-B
- TOOLFINDER GOVONI <https://govoni.toolfinder.it>

Codice	Desc.
4770011420	GO707

Kit messa in fase motori BMW/ROVER/MG



- Kit messa in fase per officine autorizzate e non.
- Articolo fornito di istruzioni.
- **Motori:** 2.0, 2.5, 3.0 - Diesel
- **Applicazione:**
- BMW: Serie 3, Serie 5, Serie1, X3, 7 Series, X5, X6
- Land Rover: Freelander, Range Rover
- MG: ZT, ZT-T
- Rover: 75
- TOOLFINDER GOVONI <https://govoni.toolfinder.it>

Codice	Desc.
4770011430	G0742

Chiavi a testa snodata per raccordi freno

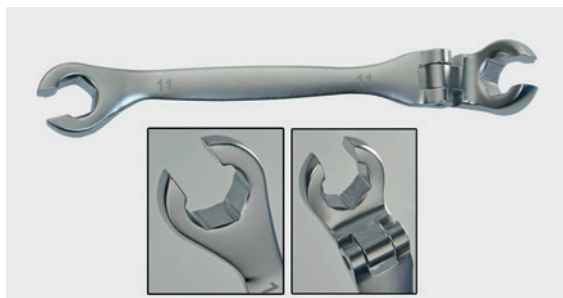

- Indicate per allentare e/o stringere i raccordi montati sui tubi dei freni.
- La testa snodata conferisce alla chiave una più veloce capacità di utilizzo.
- Indicate per officine autorizzate e non.

Codice	Desc.
4770008350	877-8
4770008360	877-10
4770008370	877-11
4770008380	877-12
4770008390	877-13
4770008400	877-14
4770008410	877-17
4770008415	877-19
4770008416	877-21
4770008417	877-22
4770008418	877-24
4770008419	877-27

Tool Check Plus 2

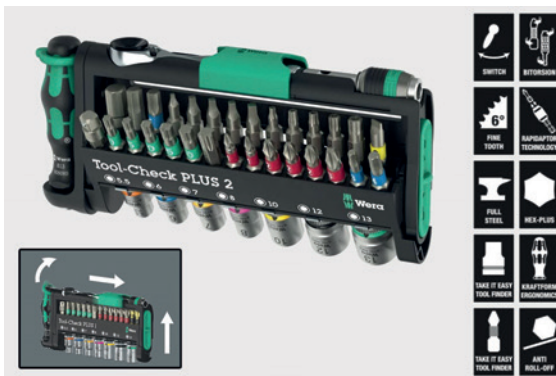

- Set di utensili supercompatto da 39 pezzi per uso manuale e con avvitatore elettrico.
- Gli elementi di blocco verdi del Tool-Check mantengono gli strumenti saldamente in posizione durante il trasporto.
- Incluso nel set: Cricchetto da 1/4, realizzato in acciaio inox forgiato a caldo, con meccanismo a dentatura fine (60 denti) che consente un piccolo angolo di richiamo di 6° per un lavoro preciso. Semplice inversione di avvitamento a destra e a sinistra. Testa e leva del cricchetto progettate ergonomicamente.
- Accessori compresi: Adattatore Wera 870/1 (da esagonale esterno 1/4 a quadro esterno 1/4) per l'utilizzo con bussole da 1/4. 7 inserti per chiavi a bussola Zyklop (1/4), utilizzabili sia a mano che con avvitatore elettrico; dotati di scanalatura per sfera di fermo e zigrinatura all'estremità posteriore per una presa sicura durante l'avvitamento manuale.
- 28 inserti inclusi: Versione BTZ con zona BiTorsion, progettata per prevenire la rottura precoce degli inserti. Profili inclusi: Phillips, TORX®, TORX® BO, taglio piatto e quadro interno, tutti realizzati in versione extra-resistente (Z) per un utilizzo universale. Il tutto racchiuso nel Tool-Check supercompatto e funzionale
- Innovazioni e qualità: Sistema Take it easy trovautensili: codifica a colori in base alla dimensione, per trovare rapidamente l'utensile necessario. Realizzate in acciaio al cromo-vanadio con finitura cromata opaca.

Codice	Descrizione
4430057327	TOOL-CHECK PLUS 2

Estrattore per guarnizioni iniettori



- Estrattore universale per l'estrazione delle rondelle di tenuta in rame dagli iniettori.
- Utilizzato per estrarre le rondelle parafiamma in sicurezza evitando danni alle testate dei cilindri.

Codice	Desc.	Lungh. mm	Peso Kg.
4770011530	1032	370	1,3

Separatore e rivettatore per catene moto

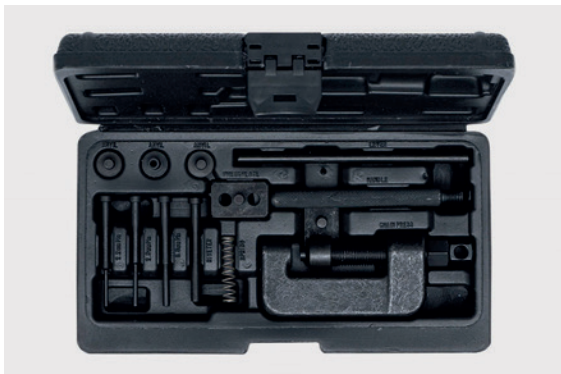

- Kit completo per la separazione e la rivettatura delle catene.
- Ideale per separare ed effettuare la rivettatura nelle catene moto e nelle catene di trasmissione motore.
- Idoneo per catene dalla misura 35 fino alla 525.

Codice	Desc.	Peso gr.
4770011500	1031	870

Parti di ricambio / Contenuto	
Codice	Descrizione
4770011505	1031/R-PUNTA SEPARAZIONE 2.2MM
4770011510	1031/R-PUNTA SEPARAZIONE 2.9MM
4770011515	1031/R-PUNTA SEPARAZIONE 3.8MM
4770011520	1031/R-RIVETTATRICE PER 1031

Bussola aperta con bocca esagonale



- Bussola con bocca esagonale aperta.
- Ideale per il montaggio e smontaggio degli iniettori.
- Utilizzo a mano.

Codice	Misura mm	Lungh. mm	Attacco
4430082200	8	53	3/8"
4430082205	9	53	3/8"
4430082210	10	53	3/8"
4430082215	11	53	3/8"
4430082220	12	53	3/8"
4430082225	13	62	3/8"
4430082230	14	62.	3/8"
4430082235	15	70	3/8"
4430082240	16	70	3/8"
4430082245	17	80	3/8"
4430082250	18	80	3/8"
4430082255	19	80	3/8"
4430082260	21	80.	3/8"
4430082265	22	80	3/8"
4430082270	24	80	3/8"

Chiave blocca pulegge



- Chiave per il bloccaggio delle pulegge albero motore a camme.
- Ideale per tutte le operazioni di sostituzione della cinghia di distribuzione e per la fasatura.
- Misura universale grazie all'allentamento della vite centrale.

Codice	Desc.
4770011440	GO824

Imbuto per carburante



- Imbuto conico per carburante.
- Realizzato in materiale plastico antiolio e antiurto.
- Ideale per lo sbloccaggio del serbatoio, consentendo il riempimento tramite tanica.
- Utilizzato anche per l'aggiunta di additivi.

Codice	Desc.	Tipo
4430082160	1824/G	Gasolio
4430082170	1824/B	Benzina

Mini misuratore di distanza laser - 30 mt



- Distanziometro con corpo in alluminio, leggero ma robusto, tascabile.
- Schermo bianco ad alta visibilità.
- Funzione misurazione continua, con valori max/min sempre visualizzati.
- Batteria ricaricabile incorporata, USB-C.
- Dimensioni ridotte: 85 x 23 x 11,5 mm.

Codice	Descrizione
4770011540	MINI MISURATORE DIST.LASER 30M

Caratteristiche tecniche	
Campo di lavoro	0.05-30m
Precisione	$\pm(5\text{mm}+d*1/10000)$
Misura in continuo	Si
Minimo/Massimo	Si
Autocalibrazione	Si
Classe laser	II
Tipo di laser	630-670nm, <1mW
Auto-spegnimento diodo	20s
Auto-spegnimento dispositivo	150s
Temperatura di conservazione	-20°C~60°C
Temperatura di lavoro	0°C~40°C
Umidità max	20%~80%RH
Batteria	Ion-Li 3,7V 220mAh

Misuratore di distanza laser - 60+60 mt



- Distanziometro con corpo in alluminio ed esclusiva funzione HSA (Horizontal Sound Assistant).
- Portata 120m (interna): 60m (anteriore) + 60m (posteriore) e possibilità di selezionare solo il raggio anteriore o posteriore.
- Selezione dello schermo bianco e nero.
- Magnete incorporato sul retro.
- Inclinatorio orizzontale / verticale e Indicatore 0° e 90° e Rotazione dello schermo.
- Funzione: Pittore stanze - Precisione ± 2 mm unidirezionale - 5 funzioni Pitagora.
- Batteria ricaricabile incorporata, USB-C.
- Dimensioni: 115x50x24.5mm.

Codice	Descrizione
4770011550	MISURATORE DIST.LASER 60+60M

Caratteristiche tecniche	
Campo di lavoro	60m (unidirezionale interna) 120m (bidirezionale interna)
Precisione	$\pm (2\text{mm}+<D*1/10000)*(\text{unidirezionale})$
HSA Technology	Si
Campo di misurazione angolare	$\pm 90^\circ$
Misura in continuo	Si
Misura Area/Volume	Si
Pitagora	Si
Minimo/Massimo	Si
Addizione/Sottrazione	Si
Autocalibrazione	Si
Bolla di livello elettronica	Si
Rotazione automatica dello schermo	Si
Commutazione schermo bianco/nero	Si
Classe laser	II
Tipo di laser	630-670nm, <1mW
Auto-spegnimento diodo	20s
Auto-spegnimento dispositivo	180s
Durata batterie	8000 volte
Bip	Si

Misuratore di distanza laser - 120mt



- Distanziometro con Telecamera zoom 4X con mirino Foto del punto misurato con memoria di misura.
- Trasmissione dati wireless, Video e registrazione vocale con memo.
- Doppio inclinometro digitale (orizzontale e verticale) e funzione misurazione continua, con valori max/min sempre visualizzati.
- 7 funzioni di Pitagora - Tracciamento guidato - Distanze, superfici, volumi - Somma e sottrazione di distanze, superfici e volumi - Squadretta per diagonali.
- 16 GB di memoria interna.
- Cavetto connessione PC/ricarica - Batterie ricaricabili - Con cinghietta, in astuccio.
- Filetto 1/4 per attacco treppiede.
- Dimensioni: 145 x 60 x 29 mm.

Codice	Descrizione
4770011560	MISURATORE DIST.LASER 120M

Caratteristiche tecniche	
Precisione	±2 mm
Campo di misurazione angolare	±90°
Durata batterie	30000 misurazioni individuali
Tipo di laser	635 nm
Classe laser	II
Protezione contro polvere/acqua	IP54
Temperatura di esercizio	0°C / 40°C
Batteria	3NiMh 1.2 800mAh
Dimensioni	145x60x29
Peso escluso batteria	160g
Filettatura per treppiede	1/4"
Cavo PC	Connessione/ricarica

Parti di ricambio / Contenuto	
Codice	Descrizione
4770011590	MINI-TREPPIEDE CON ADATTATORE 1/4"

Lattina Autolivella Green Laser 360°

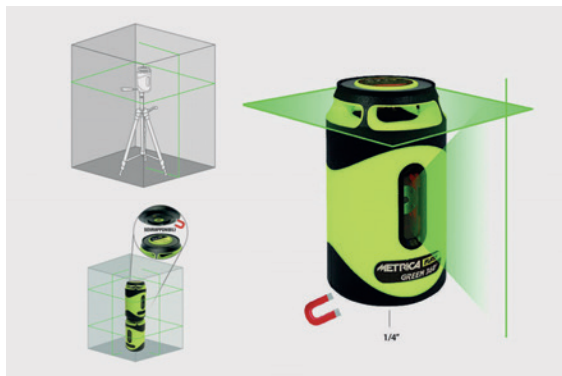

- Autolivella di laser verde. Proietta: un piano orizzontale su 360° più un piano verticale a 90° formando 1 croce a parete: Laser con intensità regolabile.
- Uso interno/esterno (con ricevitore non incluso).
- Lampeggio automatico del laser se il dispositivo è fuori dal campo di autolivellamento.
- Sistema di bloccaggio automatico per evitare vibrazioni durante il trasporto.
- Forma compatta, rivestimento in gomma antiscivolo ed antiurto.
- Attacco 1/4 per il treppiede.
- Base magnetica e calotta metallica per facile sovrapposizione.
- Batterie Ion-Li ricaricabili tramite cavetto USB in dotazione.

Codice	Descrizione
4770011570	LATTINA GREEN LASER 360°

Caratteristiche tecniche	
Portata	40 m
Portata con ricevitore	60 m
Precisione di livellamento	± 3 mm / 10m
Auto livellamento	± 4°
Segnale di fuori livellamento	Si
Tipo di laser	505-550 nm
Classe laser	II
Batteria	2000 mAh Li-Ion
Dimensioni	114x66 mm
Peso escluso batteria	0275 kg
Impermeabilità	IP54
Vite per attacco treppiedi	1/4"

Parti di ricambio / Contenuto	
Codice	Descrizione
4770011590	MINI-TREPPIEDE CON ADATTATORE 1/4"

Mini-treppiede nero con adattatore



- Treppiede Filetto 1/4 con elevazione a cremagliera corsa 25 cm.
- Apertura a raggiera, 3 raggi di sicurezza - 2 Fiale di centraggio - Piedini gommati.
- Fornito con supporto amovibile a manopola per distanziometro.
- Orientabile e inclinabile in tutte le direzioni.
- In dotazione: custodia a tracolla.

Codice	Descrizione
4770011590	MINI-TREPPIEDE CON ADATTATORE 1/4"

Moltiplicatore di forza 5:1



- Moltiplicatore di forza per auto, furgoni e veicoli industriali.
- Consentono di generare coppie elevate per serrare con il minimo sforzo e in spazi ristretti.
- La coppia generata all'ingresso dello strumento viene moltiplicata in un rapporto 5:1 in uscita.

Codice	Desc.
4770011610	GO390

Parti di ricambio / Contenuto	
Articolo	Q.tà
Moltiplicatore 5:1	1
Bussola 3/4 21	1
Bussola 3/4 24	1

Mini cricchetto per inserti 1/4"

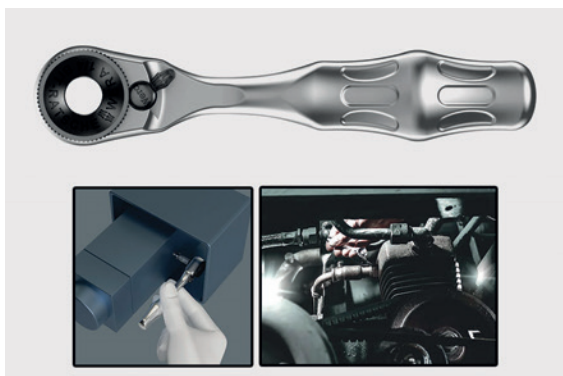

- Mini Cricchetto per inserti da 1/4, realizzato in acciaio inox forgiato a caldo, con meccanismo a dentatura fine (60 denti) che consente un piccolo angolo di richiamo di 6° per un lavoro preciso.
- Semplice inversione di avvitamento a destra e a sinistra. Dotato di rondella zigrinata per velocizzare gli avvitiamenti. Sviluppa coppie superiori a 65Nm.
- La sua altezza ridotta (85 mm) lo rende ideale per lavorare in spazi ristretti
- Testa e leva del cricchetto progettate ergonomicamente.

Codice	Descrizione
4430057328	MINI CRICCHETTO 1/4"

Martello tipo tedesco



- Con manico bloccato in resina per una maggiore sicurezza.
- Manico in legno sagomato di ottima qualità.

Codice	Desc.	Peso gr.
4430013298	229-100	100
4430013299	229-200	200
4430013300	229-300	300
4430013310	229-400	400
4430013320	229-500	500
4430013330	229-600	600
4430013340	229-1000	1000
4430013350	229-1500	1500
4430013360	229-2000	2000

Manici per martelli



- In legno sagomato.

Codice	Desc.	Per martello gr.	Lungh. mm
4430014080	237-100	100	260
4430014090	237-200	200	280
4430014100	237-300	300	300
4430014110	237-400	400	310
4430014120	237-500	500	320
4430014130	237-600	600	350
4430014140	237-800	800	360
4430014150	237-1000	1000	360
4430014160	237-1500	1500	380
4430014170	237-2000	2000	400

Mazzuola monolitica in gomma nera



- Manico in legno sagomato.
- Durezza 75 ÷ 80 shore.

Codice	Desc.	Peso gr.
4430013810	234-50	300
4430013820	234-60	500
4430013850	234-80	800

Bussole ribe serie corta attacco 1/2"



- Profilo ribe maschio.
- Attacco quadro 1/2.
- Serie corta.

Codice	Desc. Misura	Lung. mm
4430082450	M5	55
4430082455	M6	55
4430082460	M7	55
4430082465	M8	55
4430082470	M9	55
4430082475	M10	55
4430082480	M12	55
4430082485	M13	55
4430082490	M14	55
4430082495	M16	55

Kit 10PZ bussole ribe 1/2 L55



- Kit completo di 10 bussole profilo ribe maschio
- Serie corta
- Copre le misure dalla 5 alla 16
- Fornito con listello

Codice	Descrizione	Lung. mm
4430082500	KIT 10PZ RIBE MASCHIO 1/2 L55	55

Parti di ricambio / Contenuto	
Codice	Descrizione
4430082450	M5X55 BUSSOLA RIBE MASCHIO 1/2
4430082455	M6X55 BUSSOLA RIBE MASCHIO 1/2
4430082460	M7X55 BUSSOLA RIBE MASCHIO 1/2
4430082465	M8X55 BUSSOLA RIBE MASCHIO 1/2
4430082470	M9X55 BUSSOLA RIBE MASCHIO 1/2
4430082475	M10X55 BUSSOLA RIBE MASCHIO 1/2
4430082480	M12X55 BUSSOLA RIBE MASCHIO 1/2
4430082485	M13X55 BUSSOLA RIBE MASCHIO 1/2
4430082490	M14X55 BUSSOLA RIBE MASCHIO 1/2
4430082495	M16X55 BUSSOLA RIBE MASCHIO 1/2

Bussole ribe serie lunga attacco 1/2"



- Profilo ribe maschio
- Attacco quadro 1/2
- Serie lunga

Codice	Desc. Misura	Lung. mm
4430082505	M5	100
4430082510	M6	100
4430082515	M7	100
4430082520	M8	100
4430082525	M9	100
4430082530	M10	100
4430082535	M12	100
4430082540	M13	100
4430082545	M14	100
4430082550	M16	100
4430082555	M18	100
4430082560	M20	100

Kit 9PZ bussole profilo ribe 1/2 L100



- Kit completo di 9 bussole profilo ribe maschio.
- Serie lunga.
- Copre le misure dalla 5 alla 14.
- Fornito con listello.

Codice	Descrizione	Lung. mm
4430082565	KIT 9PZ RIBE MASCHIO 1/2 L100	100

Parti di ricambio / Contenuto	
Codice	Descrizione
4430082545	M5X100 BUSSOLA RIBE MASCHIO 1/2
4430082510	M6X100 BUSSOLA RIBE MASCHIO 1/2
4430082515	M7X100 BUSSOLA RIBE MASCHIO 1/2
4430082520	M8X100 BUSSOLA RIBE MASCHIO 1/2
4430082525	M9X100 BUSSOLA RIBE MASCHIO 1/2
4430082530	M10X100 BUSSOLA RIBE MASCHIO 1/2
4430082535	M12X100 BUSSOLA RIBE MASCHIO 1/2
4430082540	M13X100 BUSSOLA RIBE MASCHIO 1/2

Kit bussole esagonali extra corte-esagono 14



- Pratico kit di bussole esagonali rinforzate extra corte.
- Dotate di attacco esagonale maschio 14mm per essere inserite direttamente nell'avvitatore cod.4180011210, riducendo così l'ingombro durante l'utilizzo e riuscire ad operare in spazi ristretti.
- Fornito in una valigetta Meccanocar contenente le misure dalla 8 alla 22.

Codice	Descrizione
4430082400	KIT BUSSOLE ESAG. EXTRA CORTE-ES.14

Parti di ricambio / Contenuto	
Codice	Descrizione
4430082408	8-BUSSOLA ESAG. EXTRA CORTA-ES.14
4430082409	9-BUSSOLA ESAG. EXTRA CORTA-ES.14M
4430082410	10-BUSSOLA ESAG. EXTRA CORTA-ES.14
4430082411	11-BUSSOLA ESAG. EXTRA CORTA-ES.14
4430082412	12-BUSSOLA ESAG. EXTRA CORTA-ES.14
4430082413	13-BUSSOLA ESAG. EXTRA CORTA-ES.14
4430082414	14-BUSSOLA ESAG. EXTRA CORTA-ES.14
4430082415	15-BUSSOLA ESAG. EXTRA CORTA-ES.14
4430082416	16-BUSSOLA ESAG. EXTRA CORTA-ES.14
4430082417	17-BUSSOLA ESAG. EXTRA CORTA-ES.14
4430082418	18-BUSSOLA ESAG. EXTRA CORTA-ES.14
4430082419	19-BUSSOLA ESAG. EXTRA CORTA-ES.14
4430082420	20-BUSSOLA ESAG. EXTRA CORTA-ES.14
4430082421	21-BUSSOLA ESAG. EXTRA CORTA-ES.14
4430082422	22-BUSSOLA ESAG. EXTRA CORTA-ES.14



Generatore di fumo - ricerca perdite



- Macchina generatrice di fumo per la ricerca veloce di perdite in qualsiasi impianto, dotata di compressore interno ed alimentata dalla batteria a 12 Volts dell'autoveicolo.
- Permette di rilevare perdite anche di piccola entità da qualsiasi circuito chiuso quali: circuiti di climatizzazione, circuiti di raffreddamento, impianti di aspirazione e turbocompressori, marmitte, filtri FAP/DPF, testate motori, ecc.
- Grazie alla dotazione completa di accessori permette di operare su tubazioni di qualsiasi dimensione.
- Doppia modalità di test: solo con aria compressa o con aria e fumo. Completamente regolabile per adattarsi ad ogni tipo di impianto e di test da effettuare.
- Dotazione di serie: set di tappi rotondi, set di tappi conici, tappo gonfiabile, cavo di alimentazione, adattatore in gomma per tubi, smonta valvole, tubo di collegamento macchina-accessori, adattatore in gomma conico, gancio per sospensione, bottiglia per riempimento liquido fumigante.
- ATTENZIONE: il liquido fumigante non è compreso con la macchina.
- Dimensioni: 275X220X235 mm. Peso: 5 Kg. Portata d'aria max: 6 L/minuto.

Codice	Descrizione
4430081410	GENERATORE DI FUMO

Liquido per Generatore di fumo



- Liquido fumigante per l'utilizzo con tutte le macchine generatrici di fumo per la ricerca di perdite. Permette l'ottimo funzionamento ed una buona visibilità anche di micro perdite.
- Non unge e non sporca i circuiti trattati con il fumo prodotto.

Codice	Desc.	Contenuto ml
4110000160	160	500

KNIPEX TwinKey® - Chiave universale per quadri ed armadi elettrici

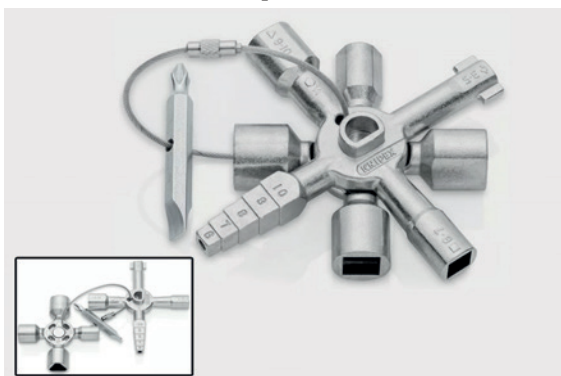

- Chiave universale per quadri, armadi elettrici, sistemi di chiusura nell'approvvigionamento di gas, acqua ed elettricità per impianti di climatizzazione e ventilazione degli edifici, valvole di arresto, ecc.
- Versione a 8 bracci: 2 chiavi a croce unite tramite calamita per minimo ingombro
- Per 6 diversi sistemi di chiusura
- Con inserto per viti: con intaglio 1 x 7 mm e a croce PH2
- Con sede per bit 1/4 con calamita
- Chiavi e inserto per viti uniti da robusto filo metallico in acciaio inox
- Lunghezza complessiva: 92 mm

Codice	Descrizione	Lungh. mm	Peso gr.
4430083990	CHIAVE PER QUADRI KNIPEX TWINKEY®	92	135

Chiave universale per quadri ed armadi elettrici

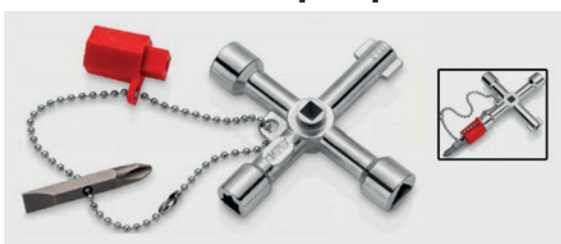

- Chiave universale per quadri, armadi elettrici, sistemi di chiusura nell'approvvigionamento di gas, acqua ed elettricità per impianti di climatizzazione e ventilazione degli edifici, valvole di arresto, ecc.
- 4 sistemi di chiusura diversi
- Con inserto per viti: con intaglio 1 x 7 mm e a croce PH2
- Con catenella portachiavi, adattatore ed inserto per viti 1/4
- Versione lunga, lunghezza complessiva: 76 mm

Codice	Descrizione	Lungh. mm	Peso gr.
4430083995	CHIAVE UNIV. PER QUADRI ELETTRICI	76	88

Knipex Profi-Key - Chiave universale per quadri ed armadi elettrici

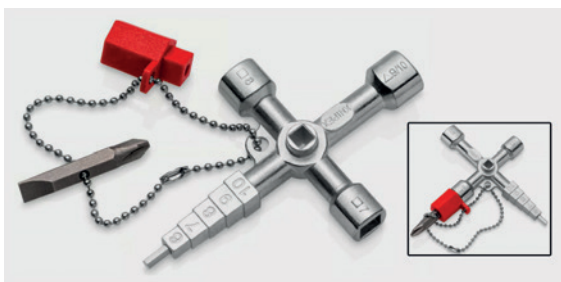

- Chiavi per l'impiantistica di riscaldamento, climatizzazione, sanitari e la tecnologia abitativa, ad es. per porte e finestre o per gli scarichi del riscaldamento
- Con vite senza testa (3 mm) per il montaggio e lo smontaggio delle maniglie di porte e finestre
- Per 5 sistemi di chiusura diversi
- Con inserto per viti: con intaglio 1 x 7 mm e a croce PH2
- Con catenella portachiavi, adattatore ed inserto per viti 1/4
- Lunghezza complessiva: 89 mm

Codice	Descrizione	Lungh. mm	Peso gr.
4430084000	CHIAVE PER QUADRI PROFI-KEY KNIPEX	89	86



Pinza chiave



- Utensile di serraggio potente, preciso e regolabile per una presa parallela.
- Sostituisce un intero assortimento di chiavi metriche e in pollici.
- Adatta anche per serrare, sostenere, schiacciare e piegare pezzi.
- Ganasce lisce per installazioni sanitarie con superfici delicate. Regolazione mediante pressione sul pulsante.
- Presa di serraggio altissima con trasmissione di forza moltiplicata 10 volte.

Codice	Desc.	Lung. mm	Ø max serrabile
4200099810	190-1800	180	40 mm (1 1/2")
4200099815	190-2500	250	52 mm (2")

Pinza multifunzione per cablaggi elettrici



- Pinza multifunzione per cablaggi elettrici civili, industriali e per il settore automotive.
- Ganasce zigrinate per una presa e una trazione potente di fili e cavi.
- Spelatura di conduttori flessibili o rigidi (1,5 e 2,5 mm²).
- Crimpatura di puntali (0,5 - 2,5 mm²).
- Cesoa con taglianti di precisione per cavi in rame e in alluminio fino a 50 mm².
- Bordo esterno dei becchi più affilato per lavorare su scatole elettriche da incasso e togliere le bave di fori passacavi.

Codice	Lung. mm
4200099825	180

8

Pinza multifunzione con presa frontale



- Pinza multifunzione con presa frontale per rimozione delle viti anche quelle danneggiate.
- Capacità di presa frontale e laterale per diametri e larghezze max di 15 mm.
- Tenuta sicura grazie alle ganasce dentate.

Codice	Lung. mm
4200099830	150

Cesoia per cavi



- Cesoa per cavi elettrici, taglio netto e pulito senza schiacciare
- Taglio facile e pulito con una sola mano
- Con articolazione a vite regolabile, autobloccante
- Taglia cavi multipolari fini in rame e alluminio fino a Ø 15 mm (50 mm²)
- Non idonea per filo di acciaio e funi metalliche
- Con taglianti temperati e rettificati
- Con fermo di contrasto
- Manici rivestiti in materiale bicomponente

Codice	Descrizione	Lung. mm	Peso gr.
4430083985	CESOA PER CAVI	180	254

Cesoia per cavi con doppio tagliente



- Cesoia per cavi elettrici con doppio tagliente
- Taglio netto e pulito senza schiacciare
- Suddividendo l'operazione di taglio in primo taglio (per guaina isolante, nella zona anteriore del tagliente) e taglio di finitura (per conduttore, nella zona posteriore del tagliente) è possibile troncare cavi fino al Ø 20 mm con una sola mano
- Con fermo di contrasto per evitare lo schiacciamento accidentale
- Con articolazione a vite regolabile, autobloccante
- Taglia cavi multipolari finì in rame e alluminio
- Non idonea per filo di acciaio e funi metalliche
- Con taglienti temperati e rettificati
- Sezione massima di taglio (70 mm² - diametro 20mm)
- Manici rivestiti in materiale bicomponente

Codice	Descrizione	Lungh. mm	Peso gr.
4430082280	CESOIA PER CAVI A DOPPIO TAGLIENTE	200	254

KNIPEX Twistor16® - Crimpatrice per terminali con testa girevole



- Crimpatrice per terminali a tubetto
- Testa di crimpatura girevole a 360°, con 8 posizioni di innesto
- Profilo di crimpaggio quadrato ampia capacità da 0,14 fino a 16 mm²
- Permette il serraggio di terminali a tubetto pressoché in tutte le posizioni di lavoro

Codice	Descrizione	Lung. mm	Range di serraggio mm	Peso gr.
4430083970	CLIMP. TERMINALI KNIPEX TWISTOR16®	200	0,14-16 mm ²	478

Crimpatrice frontale per terminali a bussola/tubetto



- Pinza per crimpaggio frontale di terminali a bussola/tubetto
- Per serrare terminali a bussola DIN 46228 (parte 1+4) con sezione nominale da 0,5 a 6 mm²
- Molto adatte a luoghi con spazio ristretto, per esempio su centraline strette e profonde
- Manici rivestiti in resina sintetica

Codice	Descrizione	Lungh. mm	Range di serraggio mm	Peso gr.
4430083975	PINZA FRONTA DI SERR. TERMINALI	180	0,5-6	209

Crimpatrice laterale per terminali a bussola/tubetto



- Pinza per crimpaggio laterale di terminali a bussola/tubetto
- Struttura leggera e affusolata
- Crimpaggio semplificato grazie al rapporto di trasmissione ottimizzato
- Per serrare terminali a bussola DIN 46228 (parte 1+4) con sezione nominale da 0,25 a 16 mm²
- Crimpatura in 9 matrici semitonde contrassegnati per una connessione sicura tra terminale e conduttore
- Manici rivestiti in resina sintetica

Codice	Descrizione	Lungh. mm	Range di serraggio mm	Peso gr.
4430083976	PINZA LATERALE DI SERR. TERMINALI	180	0,25-16	205

Pinza per connettori modulari tipo "Western"



- Per cavi dati nelle telecomunicazioni e nelle reti
- Per la crimpatura di connettori tipo Western a 6 e 8 pin tipo RJ 11/12 e tipo RJ 45
- Design lungo con tronchese e lama spelacavi per cavi telefonici piatti non schermati
- Taglio e spelatura rapidi dei cavi CAT con lame di alta qualità
- Esatto processo di crimpaggio mediante crimpaggio parallelo
- Qualità di crimpatura elevata e ripetitiva grazie al meccanismo a cricchetto (sbloccabile)
- Amplificazione della forza mediante trasmissione a leva per operazioni non troppo faticose
- Manici rivestiti in materiale bicomponente

Codice	Descrizione	Lung. mm	Peso gr.
4430083980	PINZA CONNETTORI KNIPEX WESTERN	190	340

Parti di ricambio / Contenuto	
Codice	Descrizione
4430083981	LAME PER PINZA KNIPEX WESTERN

KNIPEX TwinGrip Pinza a presa frontale e laterale



- Presa, serraggio e allentamento di viti con teste e azionamenti usurati
- Combinazione unica: funzione di presa frontale e laterale, cerniera passante, regolazione mediante pulsante
- Potente ganaschia anteriore con denti robusti e rapporto di trasmissione elevato sulla punta della ganaschia

Codice	Lung. mm
4430083915	150
4430083920	200
4430083925	250

KNIPEX TwinGrip Assortimento di pinze con presa frontale

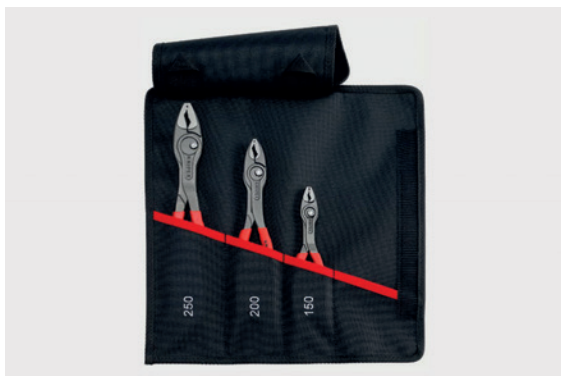

- Assortimento di nr 3 pinze Knipex modello TwinGrip
- Lunghezze: 150mm - 200mm - 250mm
- Borsa portautensili avvolgibile di alta qualità in tessuto poliestere resistente all'usura con chiusura a strappo
- Dimensioni borsa aperta (L x A): 430 x 325 mm

Codice	Descrizione
4430083930	3TG-ASS. 3 PINZE TWIN-GRIP KNIPEX

Parti di ricambio / Contenuto	
Codice	Lugh. mm
4430083915	150
4430083920	200
4430083925	250

KNIPEX Cobra® XS Pinza regolabile per tubi e dadi



- Accessibilità ottimale negli spazi più stretti: un modello ancora più compatto, testa molto sottile
- Regolazione di precisione con una mano per un adattamento più facile a diverse dimensioni del pezzo semplicemente spingendo.
- Capacità di presa Ø 28 mm, apertura fino a 24 mm - a soli 100 mm di lunghezza.
- Regolazione di precisione con 11 posizioni.

Codice	Descrizione	Lung. mm
4430083935	XS100-PINZA COBRA XS KNIPEX 100MM	100

Ganasce protettive per pinza chiave



- Serie di 3 paia di ganasce protettive per pinza chiave Knipex lunghezza 180mm e 250mm
- Compatibile anche con pinza chiave Meccanocar (art.4200099810 - 4200099815)
- Ottimale per accessori di design e materiali altamente sensibili grazie a superfici di presa morbide e lisce
- Consente l'uso su cromo se le ganasce della pinza sono state danneggiate da un'applicazione impropria o troppo grossolana

Codice	Descrizione	Compatibilità
4430083948	180-GANASCE PROTETTIVE PER PINZA CH	Pinza chiave L.180
4430083950	250-GANASCE PROTETTIVE PER PINZA CH	Pinza chiave L.250

Ganasce protettive per pinza poligrip



- Serie di 3 paia di ganasce protettive per pinze regolabili poligrip Knipex lunghezza 180mm e 250mm
- Compatibile anche con pinza Meccanocar (art.4200077240 - 4200077300 - 4200080250)
- Ottimale per accessori di design e materiali altamente sensibili grazie a superfici di presa morbide e lisce
- Consente l'uso su cromo se le ganasce della pinza sono state danneggiate da un'applicazione impropria o troppo grossolana

Codice	Descrizione	Compatibilità
4430083953	180-GANASCE PROT. PER PINZA POLIGRI	Pinza poligrip L.180 mm
4430083955	250-GANASCE PROT. PER PINZA POLIGRI	Pinza poligrip L.250 mm

Cesoia tagliatubi per tubi flessibili e multistrato 4-20mm



- Cesoia per tubi flessibili e multistrato
- Ideale per tutti i tubi rigidi / flessibili per liquidi, multistrato e pneumatici disponibili in commercio nella vasta gamma di applicazioni
- Con supporto universale per il posizionamento ad angolo retto
- Delicato anche in caso di uso continuo grazie al basso sforzo necessario per l'uso e all'apertura automatica con meccanismo a molla
- Lame intercambiabili
- Con molla di apertura e nottolino di arresto
- Impugnatura dalla forma ergonomica in plastica rinforzata con fibra di vetro
- Non idoneo per tagliare cavi

Codice	Descrizione	Lung. mm	Diam. max di taglio (mm)
4430083960	TAGLIATUBI 4-20MM	185	20

Parti di ricambio / Contenuto	
Codice	Descrizione
4430083961	LAMA PER TAGLIATUBI 4-20MM

Cesoia a cricchetto per tubi ad elevato spessore



- Per il taglio di tubi rivestiti e tubi in resina sintetica
- Con ganasce di appoggio mobili per l'esatto appoggio del tubo per tagli netti a 90°
- Nessuna corsa a vuoto grazie alla lama a molla
- Per tagliare tubi con il sistema a cricchetto in più corse

Codice	Descrizione	Lung. mm	Diam. min di taglio (mm)	Diam. max di taglio (mm)
4430083965	TAGLIATUBI A CRICCHETTO 26-40MM	210	26	40

Parti di ricambio / Contenuto	
Codice	Descrizione
4430083966	LAMA PER TAGLIATUBI A CRICCHETTO

Leva di disarmo (piede di porco) regolabile in acciaio



- Leva di disarmo realizzata in acciaio temprato
- Colore: nero
- Sistema di regolazione a scatto tramite pulsante
- Regolazione angolo di lavoro 0° - 180°

Codice	Descrizione	Lungh. mm	Peso gr.
4430084005	LEVA DI DISARMO REGOLABILE 450MM	450	878

Secchio da muratore Top MECCANOCAR



- Realizzato in materiale plastico resistente ai raggi Uv
- Colore verde
- Manico zincato Ø 7 mm dotato di maniglia per una presa più ergonomica
- Ganci antinfortunistici: ganci protetti dal bordo
- Scala graduata interna con indicazione della quantità del contenuto espressa in litri
- Temperatura di utilizzo -40°C/+50°C
- Resiste all'urto provocato da una caduta libera da 1,5 mt di altezza anche quando è pieno di materiale

Codice	Descrizione	Capacità Lt	Diam. bocca mm	Peso gr.
4430081022	SECCHIO DA MURATORE TOP MECCANOCAR	10	360	800

Secchio per macerie 45 Lt



- Realizzato in polipropilene rinforzato
- Colore: nero
- Dotato di nr due maniglie integrate

Codice	Descrizione	Capacità Lt	Diam. bocca mm	Diam. fondo mm	Altezza mm	Peso gr.
4430081024	SECCHIO PER MACERIE 45LT	45	450	350	355	

Ripristina plastiche termico a filo



- Ripristina plastiche a caldo a filo per riunire e rinforzare i punti di rottura di eventuali componenti plastici come i paraurti delle vetture o veicoli commerciali grazie a specifiche graffette in metallo.
- Strumento dotato di un display LCD con il quale è possibile regolare la potenza (15W-30W-50W-75W).
- Dotato di una comoda luce led posta frontalmente per illuminare la superficie da ricongiungere e di una protezione interna da sovracorrente che non permette il surriscaldamento.
- Nella pratica valigetta ci sono in dotazione diverse confezioni di graffette di differenti forme e misure, utili per la riparazione di componenti in plastica (4770005902x50pz; 4770005904x50pz; 4770005906x50pz; 4770005810x50pz; 4770005970x50pz; 4770005800x50pz). Il kit comprende anche 4770011671x1pz e 4770011672x1pz.
- Dopo aver terminato l'operazione di inserimento graffetta, è possibile anche fondere ed aggiungere ulteriore materiale plastico grazie all'apposita testina saldante 4770011671 + 4770011372 ed il materiale da riporto vedere codici da 4770005021 a seguire.

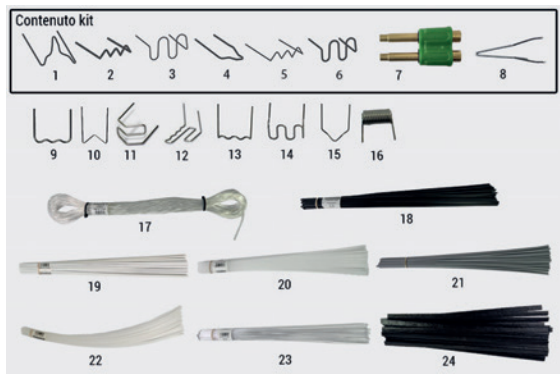

Codice	Descrizione
4770011670	RIPRISTINA PLASTICHE A FILO 75W

Caratteristiche tecniche	
Tensione Ingresso	AC 100-240V
Potenza	75W
Peso	600g

Parti di ricambio / Contenuto		
Codice	Descrizione	Foto
4770005902	GRAFFETTA M 0,7MM PRE.100PZ	1
4770005904	GRAFFETTA U 0,8MM PRE.100PZ	2
4770005906	GRAFFETTA S 0,6MM PRE.100PZ	3
4770005810	704-GRAFFETTA V 0,8MM 100PZ	4
4770005870	710-GRAFFETTA U 0,6MM 100PZ	5
4770005800	703-GRAFFETTA S 0,8MM 100PZ	6
4770011671	TESTINA SALDANTE	7
4770011672	GRAFFETTA LIVELLANTE (10PZ)	8
4770005790	702-GRAFFETTA U 0,8MM 100PZ	9
4770005820	705-GRAFFETTA M 0,8MM 100PZ	10
4770007240	785-GRAFFETTA S 0,8MM 100PZ	11
4770007250	786-GRAFFETTA S 0,8MM 100PZ	12
4770005880	711-GRAFFETTA U 0,7MM PRE.100PZ	13
4770005890	712-GRAFFETTA S 0,7MM PRE.100PZ	14
4770005900	713-GRAFFETTA V 0,7MM PRE.100PZ	15
4770005905	GRAFFETTA LISCIANTE CILINDRICA 10PZ	16
4770005021	350/R1- POLIURETANO TRASPARENTE 9 MT	17
4770005022	350/R2- POLIPROPILENE NERO 9MT	18
4770005023	350/R3- ABS BIANCO 9MT	19
4770005024	350/R4- POLIETILENE BIANCO 9MT	20
4770005025	350/R5- TPO MISTO GRIGIO 9MT	21
4770005026	350/R6- NYLON OPACO 9MT	22
4770005027	350/R7- POLICARBONATO 9MT	23
4770005028	350/R10-FIBERFLEX BARRETTE UNIVERS.	24



Faretto Cob Led 1000 lumen



- Faretto Cob Led ricaricabile da 1000 Lumen ultraleggero, maneggevole e potente
- Fino a 7 h di autonomia in modalità energy saving, tempo di ricarica 4h
- Magnete incorporato posizionato sulla maniglia e indicatore stato di carica batteria
- Dimensioni: 145x100x40 mm. Peso: 420 gr
- Grado protezione IP65
- Fornito di: cavo da 1m USB/MICRO USB e alimentatore 100/240V USB

Codice	Descrizione
3480003690	Faretto Cob Led 1000 Lumen

Trapano tassellatore SDS-Plus 800 W-2,4 Joule



- Trapano tassellatore con attacco rapido di punte e scalpelli SDS-Plus, compatto e maneggevole, adatto per perforazioni nel calcestruzzo, muratura, e scalpellatura leggera di intonaci e rivestimenti.
- Indicato per tutti i lavori di perforazione nei materiali edili, posa di manufatti, perforazioni per fissaggio tramite ancoranti, rimozione di intonaci e piastrelle, piccole operazioni di tracciatura, ecc.
- Reversibile, dotato di regolazione elettronica di velocità, possibilità di: forare con percussione, forare senza percussione, scalpellare senza rotazione.
- Elettronica Vario (V) per lavorare con velocità adeguate ai materiali. Frizione di sicurezza Metabo S-automatic: sganciamento meccanico della trasmissione al bloccarsi della punta per lavorare in tutta sicurezza. Interruttore bloccabile per lavorare comodamente in caso di impiego prolungato.
- Dotazione di serie: impugnatura supplementare antivibrazioni, asta di profondità. Fornito in valigetta plastica.

Codice	Desc.
4170040890	KHE2445

Caratteristiche tecniche	
Potenza massima	800 W
Energia max del singolo colpo	2,4 Joule
N° max di percussioni	4.800/minuto
Ø max foro su calcestruzzo con punte piene	24 mm
Ø max foro su calcestruzzo con corone	82 mm
Ø max foratura nell'acciaio	13 mm
Ø max foratura nel legno	30 mm
N° di giri max	0-1.500/min.
Attacco rapido utensili	SDS-Plus
Diametro collare	43 mm
Peso senza cavo	2,8 Kg
Lunghezza cavo	4 m

Parti di ricambio / Contenuto	
Codice	Articolo
417RC19170	1403 Coppia spazzole di ricambio
417RC19180	1404 Impugnatura supplementare

Bussole di riduzione per cono morse



- Bussole coniche di riduzione per attacchi trapani a cono morse.
- Realizzazione in acciaio secondo le norme DIN 2185, cono esterno rettificato.

Codice	Desc.	Riduzione
417RC19260	1412	Da M2 a M1
417RC00200	8 M3-2	Da M3 a M2
417RC00210	8 M3-1	Da M3 a M1
417RC19270	1413	Da M4 a M1
417RC19280	1414	Da M4 a M2
417RC00215	8 M4-3	Da M4 a M3

Cesoia a batteria Trumpf C160 - 1,6 mm



- Cesoia per metalli piccola e dalle grandi prestazioni, funzionamento con batteria al Lito da 12 Volts 4,0 Ah, permette taglio dritti e con qualsiasi curvatura fino a 90 mm di raggio su: ferro fino a 1,6 mm, acciaio fino a 1,2 mm, alluminio e lega leggera fino a 2 mm. La sua struttura permette anche il taglio di tubi aggraffati con spessore fino a 4x0,63 mm.
- Le batterie, con sistema CAS, possono essere intercambiabili con altre marche con lo stesso sistema, tipo Metabo e molte altre marche. Motore brushless esente da manutenzione e cambio spazzole. Velocità di taglio da 5 a 9 metri al minuto.
- Ideale per tagli su lamiere piane, sezioni radiali e interne, intagli sul pieno. Per iniziare il taglio basta, nel pieno, un foro di 15 mm di diametro.
- Dotazione di serie: due batterie Li-Ion da 12 Volts - 4,0 Ah, caricabatterie rapido, valigetta impilabile.

Codice	Desc.
4170031180	C160B

Caratteristiche tecniche	
Spessore massimo su acciaio 400 N/mm ²	1,6 mm
Spessore massimo su acciaio 600 N/mm ²	1,2 mm
Spessore massimo su alluminio 250 N/mm ²	2,0 mm
Spessore massimo su tubo aggraffato 400 N/mm ²	4x0,63 mm
Raggio minimo di curvatura	90 mm
Velocità di lavoro	5m/min - 9m/min
Numero massimo di corse	5500/min
Diametro foro iniziale	15 mm
Tensione di alimentazione	12 Volts
Peso con batteria	1,6 kg
Dimensioni	356x89x70 mm

Parti di ricambio / Contenuto	
Codice	Descrizione
417RC19300	1415 - Batteria 12 Volts - 4,0 Ah
417RC19310	1416 - Caricabatterie rapido
417RC19320	1417 - Coltelli di ricambio
417RC19330	1418 - Placchette di taglio

Cesoia a batteria Trumpf S160 - 1,6 mm



- Cesoia per metalli piccola e dalle grandi prestazioni, funzionamento con batteria al Lito da 12 Volts 4,0 Ah, permette taglio dritti e con qualsiasi curvatura fino a 16 mm di raggio su: ferro fino a 1,6 mm, acciaio fino a 1,2 mm, alluminio e lega leggera fino a 2 mm.
- Le batterie, con sistema CAS, possono essere intercambiabili con altre marche con lo stesso sistema, tipo Metabo e molte altre marche. Motore brushless esente da manutenzione e cambio spazzole. Velocità di taglio da 5 a 9 metri al minuto.
- Ideale per tagli su lamiere piane, intagli sul pieno. Per iniziare il taglio basta, nel pieno, un foro di 27 mm di diametro.
- Dotazione di serie: due batterie Li-Ion da 12 Volts - 4,0 Ah, caricabatterie rapido, valigetta impilabile.

Codice	Desc.
4170031190	S160B

Caratteristiche tecniche	
Spessore massimo su acciaio 400 N/mm ²	1,6 mm
Spessore massimo su acciaio 600 N/mm ²	1,2 mm
Spessore massimo su alluminio 250 N/mm ²	2,0 mm
Raggio minimo di curvatura	16 mm
Velocità di lavoro	5 m/min - 9 m/min
Numero massimo di corse	5500/min
Diametro foro iniziale	27 mm
Tensione di alimentazione	12 Volts
Peso con batteria	1,7 Kg
Dimensioni	295x156x70

Parti di ricambio / Contenuto	
Codice	Descrizione
417RC19300	1415-Batteria 12 Volts - 4,0 Ah
417RC19310	1416 - Caricabatterie rapido
417RC19340	1419 - Coltelli di ricambio

Roditrice a batteria per lamiere grecate 1,6 mm



- Roditrice prolungata per metalli piccola e dalle grandi prestazioni, funzionamento con batteria al Litio da 12 Volts 4,0 Ah, permette la lavorazione di lamiere grecate fino ad una profondità di circa 60 mm su: ferro fino a 1,6 mm, acciaio fino a 1,2 mm, alluminio e lege leggera fino a 2 mm.
- Le batterie, con sistema CAS, possono essere intercambiabili con altre marche con lo stesso sistema, tipo Metabo e molte altre marche. Motore brushless esente da manutenzione e cambio spazzole. Velocità di taglio di 1,9 metri al minuto.
- Ideale per tagli su lamiere piane, sezioni radiali e interne, intagli sul pieno. Per iniziare il taglio basta, nel pieno, un foro di 22 mm di diametro.
- Dotazione di serie: due batterie Li-Ion da 12 Volts - 4,0 Ah, caricabatterie rapido, valigetta impilabile.

Codice	Desc.
4170031200	N160B

Caratteristiche tecniche	
Spessore massimo su acciaio 400 N/mm ²	1,6 mm
Spessore massimo su acciaio 600 N/mm ²	1,0 mm
Spessore massimo su acciaio 800 N/mm ²	0,7 mm
Spessore massimo su alluminio 250 N/mm ²	2,0 mm
Velocità di lavoro	1,9 m/min
Raggio minimo di curvatura	24 mm
Numero massimo di corse	5500/min
Diametro foro iniziale	22 mm
Tensione di alimentazione	12 Volts
Peso con batteria	1,8 Kg
Dimensioni	307x280x70mm

Parti di ricambio / Contenuto	
Codice	Descrizione
417RC19300	1415 - Batteria 12 Volts - 4,0 Ah
417RC19310	1416 - Caricabatterie rapido
417RC19350	1420 - Punzone di ricambio
417RC19360	1421 - Matrice di ricambio

Termosoffiatore a batteria 18 V 300-500°C

CE



- Termosoffiatore potente e versatile alimentato con batteria da 18 Volts 5,5 Ah Li-Ion con sistema CAS, per la compatibilità con tutte le batterie di qualsiasi marca che adottano tale sistema. Doppia temperatura impostabile di 300°C oppure 500°C, elevate portata d'aria fino a 200 litri/minuto.
- Leggero e bilanciato, impugnatura rivestita antiscivolo. Dotato di luce a led per illuminare il punto di lavoro. Possibilità di montare gli ugelli adattatori per modificare il flusso d'aria.
- Dotazione di serie: 1 batteria Li-Ion da 18 V - 5,5 Ah, caricabatterie rapido, valigetta in plastica.

Codice	Desc.
4170016420	MH3

Caratteristiche tecniche	
Temperatura	+300°C - +500°C
Tempo di riscaldamento >300°C	<5 secondi
Tempo di riscaldamento >500°C	Circa 20 secondi
Volume aria	Max 200 L/min
Tipo di resistenza	Ceramica
Sistema batteria	CAS
Voltaggio	18V
Capacità batteria	5,5 Ah
Peso con batteria	685g

Parti di ricambio / Contenuto	
Codice	Descrizione
417RC19370	1422 - Batteria Li-Ion 18V - 5,5 Ah
417RC19380	1423 - Caricabatterie rapido

Torcia frontale a Led 450 Lumen



- Torcia frontale a led con calamita sganciabile o utilizzabile con il cinturino.
- 3 livelli di intensità: LED COB da 190 lumen, SPOT SMD da 300 lumen e livello massimo COB+SPOT da 450 lumen.
- Comodità estrema, permette il lavoro a mani libere garantendo un ampio fascio luminoso.
- Sensore contactless ON/OFF, la lampada si accende con il movimento della mano, anche indossando i guanti.
- Autonomia 1.5h, tempo di ricarica 2.5 h.
- Dimensioni 70x40x35mm, 98gr di peso.
- Lampada ricaricabile, incluso nella confezione CAVO MICRO USB.

Codice	Descrizione
3480003700	KHL300-TORCIA FRONT.LED 450LUMEN

Caratteristiche tecniche	
Sorgente luminosa	Led COB + led SMD
Potenza	3W
Flusso luminoso	190-450 lumen
Luminanza frontale	fino a 6700 lux @50 cm
Capacità batteria	3,7V 1400 mAh
Autonomia	1,5 h
Tempo di ricarica	2,5 h
Dimensioni	70x40x35 mm
Peso	98 gr

Dinamic Ledlamp 450 lumen



- Lampada Meccanocar a led in ABS gestibile a 360° di multiangolo, dotata di indicatore di batteria e gancio.
- 4 movimenti possibili: rotazione della base, rotazione della lampada frontale + 2 snodi centrali.
- Base magnetica da 20lb super potente, non intacca e non rovina le superfici.
- Lampada led dimmerabile frontale fino a 450 lumen + luce di precisione a 150 lumen.
- Tempo di ricarica: 4h, durata lampada frontale da 450 lumen: 5-26h in base all'intensità luminosa, durata lampada di precisione da 150 lumen: 48h.
- In dotazione cavo usb

Codice	Descrizione
3480003660	Dinamic Ledlamp 450 lumen

Caratteristiche tecniche	
Materiale	ABS
Base	Magnete 20lb roteabile e staccabile
Lumen	70-450 / 150
Batteria	3.7V 2000 mAh
Tempo di ricarica	4h
Luce	Lampada dimmerabile frontale + spot led on top

Avviatore d'emergenza Meccanocar I-Starter 2100/700A



- Avviatore d'emergenza con batteria al litio.
- Indicato per moto, vetture, suv, fuoristrada, camper e veicoli commerciali.
- Ampio display con indicatore di carica.
- Con uscite per ricarica dispositivi audio/video.
- Cavo di avviamento con pinze dotato di sistema boost da premere in caso di mezzi senza batteria.
- Il kit contiene: Unità principale, con lampada a led integrata, set cavi con pinze, caricatore da rete, cavo USB-C

Codice	Descrizione
4430079500	I-Starter 12V-2100A

Caratteristiche tecniche	
Capacità batteria al Litio Polimero	16000 mAh (59,2 Wh)
Uscite	Quick Charge (5V 3A;9V 2A; 12V 1,5A) 15V 10A; PD30W (5V 3A,9V 3A, 12V 2,5A, 15V 2A, 20V 1,5A); 12V per avviamento
Ingresso	PD30W (5V 3A, 9V 3A, 12V 2,5A,15V 2A,20V 1,5A)
Tempo di ricarica	Circa 3 ore
Ampere di picco	2100 A
Temperatura di utilizzo	-20°C / 60°C
Dimensioni	244x108x32 mm
Peso	745 gr

Parti di ricambio / Contenuto		
Codice	Descrizione	Foto
4430079510	Caricatore di rete 220V-PD30W senza cavo	1
4430079520	Set cavi con pinze	2

Smerigliatrice angolare 1700W - 150 mm



- Smerigliatrice angolare di dimensioni compatte con potente motore Metabo Marathon per lavorazioni intensive di taglio e smerigliatura con dischi di diametro 150 mm.
- Indicata per lavori di smerigliatura, taglio, e levigatura in ogni settore: carpenterie metalliche, lavorazione dei metalli, cantieri edili, ecc.
- Motore potente con elevata resistenza ai sovraccarichi, carter di protezione antitorsione posizionabile senza l'utilizzo di utensili, protezione antiavviamento con sistema uomo presente. Motore dotato di spazzole autodistaccanti per la protezione dell'indotto.
- Dotata di frizione di sicurezza meccanica che blocca il disco in caso di inceppamento evitando contraccolpi all'operatore e avviamento lento senza contraccolpi.
- La dotazione comprende l'impugnatura supplementare antivibrazioni e la possibilità di ruotare la testata ingranaggi a passi di 90° per adattarla ad ogni tipo di lavorazione. Dado di bloccaggio dischi M-Quick per il fissaggio e lo smontaggio senza utensili.
- Dotazione di serie: impugnatura supplementare antivibrazioni, carter di protezione in acciaio, dado M-Quick e flangia di fissaggio dischi. Fornita in scatola di cartone

Vibrazioni	
Levigatura con disco	6,8 m/s ²
Incertezza della misurazione K	1,5 m/s ²
Levigatura con foglio abrasivo	3 m/s ²
Incertezza della misurazione K	1,5 m/s ²
Emissioni acustiche	
Livello di pressione acustica	93 dB(A)
Livello di potenza sonora	104 dB(A)
Incertezza della misurazione K	3 dB(A)

Codice	Desc.
4170040770	WEP17-150Q

Caratteristiche tecniche	
Diametro mole	150 mm
Potenza massima	1700 W
N° di giri max a vuoto	9.600/min.
Filettatura albero	M14
Dimensioni	383x248x111
Coppia massima	4,3 Nm
Peso senza cavo	2,6 Kg
Lunghezza cavo	4 m

Parti di ricambio / Contenuto		
Codice	Desc.	Articolo
417RC17380	1342	Coppia spazzole di ricambio
417RC16310	1241	Flangia di bloccaggio dischi
417RC16320	1242	Dado di bloccaggio dischi
417RC16340	1244	Impugnatura supplementare antivibrazioni
417RC19410	1426	Calotta di protezione

Trapano avvitatore a batteria 12 V - 2,0 Ah



- Trapano avvitatore di piccole dimensioni, leggero e compatto, maneggevole e dalla grande potenza. Alimentato con batterie ad alta capacità agli Ioni di Litio e dotato di protezioni elettroniche contro sovraccarichi e surriscaldamenti.
- Dotato di regolazione della coppia di serraggio da 0,5 a 5 Nm più una posizione fissa per la foratura, illuminazione del punto di lavoro, indicatore di carica della batteria, doppia velocità meccanica e regolazione di velocità elettronica col pulsante di avviamento. Reversibile.
- Togliendo il mandrino si ha un pratico attacco diretto per bits con attacco esagonale da 1/4.
- Corpo in materiale antiurto resistentissimo, rivestito in materiale antiscivolo, mandrino autoserrante di capacità da 1 a 10 mm.
- Dotazione di serie: doppia batteria Li-Ion da 12 Volts 2,0 Ah, caricabatterie rapido, gancio da cintura, valigetta in plastica per il trasporto e lo stoccaggio.

Codice	Desc.
4170040960	PMBSBAS

Vibrazioni	
Foratura su metallo	2,5 m/s ²
Insicurezza di misurazione K	1,5 m/s ²
Avvitatura senza percussione	2,5 m/s ²
Insicurezza di misurazione K	1,5 m/s ²
Emissione acustica	
Livello di pressione acustica	64 dB(A)
Livello di potenza sonora (LwA)	75 dB(A)
Insicurezza di misurazione K	3 dB(A)

Caratteristiche tecniche	
Batteria	Li-Ion
Tensione batteria	12 Volts
Capacità batteria	2,0 Ah
Coppia massima	34 Nm
Regolazione della coppia	0,5 - 5 Nm
Ø max foratura nell'acciaio	10 mm
Ø max foratura in legno tenero	18 mm
N° di giri 1°/2° velocità	0-360/0-1400 rpm
Apertura mandrino	1-10
Peso con batteria	0,8 Kg

Mini trapano pneumatico angolare 1-10 mm



- Mini trapano pneumatico dalle dimensioni contenute, con impugnatura a 90° in materiale composito e corpo macchina in acciaio, mandrino a cremagliera con apertura da 1 a 10 mm.
- Utilizzabile per tutte le operazioni di foratura in spazi ristretti e posizioni non raggiungibili con le macchine classiche. La forma angolare ne consente un utilizzo semplice e agevole in tutte le condizioni.
- Scarico aria posto dietro all'impugnatura lontano dalla zona di lavorazione. Elevata potenza sviluppata di 225 W, velocità massima di 4500 giri al minuto.
- Fornito di serie con raccordo aria serie Giappone cod. 3450005600-1/4M.

Codice	Desc.
4180009010	6059

Parti di ricambio / Contenuto		
Codice	Desc.	Caratteristiche
417RC02185	150-1/10	Mandrino di ricambio 3/8X24 UNF

DATI TECNICI												
Att. Fil	Mandri no	Potenza	RPM	Peso	Ø Int. Tubo Cremagliera	Max. Pressione	Consumo Aria	LWA	LpA	Vibrazioni		
Inch	mm	Watt	Min ⁻¹	Kg	mm	Bar	L/Min	db (A)	db (A)	m/s ²	Min	Max
1/4"	Ø 8,6-6	225	4500	0,6	8	6,3	84	84	94,2	81,9	2,4	

Togli protettivi/cancellatore pneumatico MBX



- Utensile maneggevole e versatile dai molteplici utilizzi, indicato per togliere ruggine, vecchie vernici, rivestimenti insonorizzanti, fondi antiruggine, ecc.
- Montando il disco dentato in caoutchouc si possono togliere vecchi adesivi da lamiera, parti in plastica, vetri, cristallo, senza scaldare o deformare i supporti per poterli riutilizzare.
- Disponibili una grande varietà di spazzole per l'adattamento al lavoro da svolgere.
- Corpo in materiale leggero ed antiscivolo, leva di azionamento progressiva per regolare la velocità delle spazzole, rotazione reversibile per poter effettuare facilmente la riaffilatura delle spazzole scarico aria posteriore, impugnatura supplementare per la maggior sicurezza durante le lavorazioni.
- Fornita di serie con 1 spazzola grana grossa 23 mm, nostro codice 418RC00100, 1 spazzola grana grossa 11 mm, nostro codice 418RC01120, 1 spazzola a grana media 11 mm, nostro codice 418RC01130, 1 spazzola a grana fine 11 mm, nostro codice 418RC01140, 1 disco in caoutchouc, nostro codice 418RC00140, flange in alluminio per spazzole di 23 ed 11 mm, codici 418RC00150 e 418RC01160, il tutto in scatola di cartone.

DATI TECNICI											
Alt. Ft.	Albero	RPM	Peso	Ø Int. Selo	Max. Pressione	Consumo Aria	LWA	LpA	Vibrazioni		
inch	mm	Min ¹	Kg	mm	Bar	L/Min	db (A)	db (A)	m/s ²	Min	Med
1/4	6	2800	1,1	6,5	6,3	200	-	99	88	2,8	-

Codice	Desc.
4180007400	5698

Spazzole in acciaio grana grossa per MBX



- Spazzole in acciaio grana grossa, ideali per asportare sottoscocca, mastici, antirombo, catrame, sigillanti. Effetto finale tipo sabbatura.
- Disponibili nelle due altezze 23 e 11 mm. Compatibili con tutte le macchine sistema MBX.

Codice	Desc.	Altezza mm
418RC00100	3/G	23
418RC01120	128/G	11

Spazzole in acciaio grana media per MBX



- Spazzole in acciaio grana media, ideali per asportare ruggine e rivestimenti antirombo. Effetto finale tipo sabbatura leggera.
- Disponibili nelle due altezze 23 e 11 mm. Compatibili con tutte le macchine sistema MBX.

Codice	Desc.	Altezza mm
418RC00110	3/M	23
418RC01130	128/M	11

Spazzole in acciaio grana fine per MBX



- Spazzole in acciaio grana fine, ideali per asportare vernici, fosfatazione su lamierati nuovi, pulizia di saldature e preparazione alla saldatura. Nessun effetto sabbatura finale.
- Disponibili nelle due altezze 23 e 11 mm. Compatibili con tutte le macchine sistema MBX.

Codice	Desc.	Altezza mm
418RC00120	3/F	23
418RC01140	128/F	11

Spazzole in acciaio inox grana fine per MBX

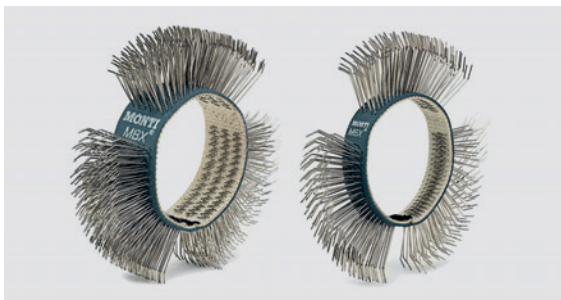

- Spazzole in acciaio inox grana fine indispensabile per lavorazioni su acciai inossidabili ed alluminio in modo da non contaminare le superfici, ideali per asportare vernici, fosfatazione su lamierati nuovi, pulizia di saldature e preparazione alla saldatura. Nessun effetto sabbiatura finale.
- Disponibili nelle due altezze 23 e 11 mm. Compatibili con tutte le macchine sistema MBX.

Codice	Desc.	Altezza mm
418RC00130	3/I	23
418RC01150	128/I	11

Disco rasatore in caoutchouc



- Disco rasatore in caoutchouc ideale e studiato per la rimozione senza danni alle superfici di: adesivi, biadesivi, strisce adesive.

Codice	Desc.	Altezza mm
418RC00140	3/R	23

Flange di ricambio in alluminio



- Flange di ricambio in alluminio complete di viti di fissaggio per il montaggio delle spazzole con sistema MBX. Le flange sono compatibili con tutti i modelli MBX anche vecchi.
- Disponibili per spazzole altezza 23 e 11 mm.

Codice	Desc.	Altezza mm
418RC00150	3/F	23
418RC01160	128/F	11

Cinghia di trasmissione di ricambio per MBX



- Cinghia di trasmissione di ricambio per rasatori/togli protettivi della serie MBX. Adattabili ad ogni macchina di ogni serie sia vecchia sia attuale.

Codice	Desc.
418RC00180	5/B

Tubo Flex per aria compressa



- Tubo FLEX indicato per carrozzeria.
- Ultra flessibile
- L'assenza di effetto memoria riduce al minimo il rischio di urti accidentali.
- Fornito in matassa già raccordata
- Sottostrato ad alta tenacità.
- Copertura antistatica.

Codice	Descrizione	ø int. tubo	ø est. tubo	Lung. mt	Raccordo entrata / uscita
373FX00100	Tubo FLEX Aria	8	14	15	1/4M
373FX00200	Tubo FLEX Aria	10	16	15	3/8M

Avvolgitubo Flex aria compressa diam.8 e 10



- Avvolgitubo automatico con riavvolgimento a molla
- Dispositivo di arresto del tubo alla lunghezza desiderata.
- Staffa di fissaggio orientabile in metallo.
- Tubo di ingresso L. 1,2m completo di raccordo
- **TUBO INDICATO PER CARROZZERIA-SENZA SILICONE-NESSUN EFFETTO MEMORIA-ANTISTATICO**
- Struttura esterna in Tecnopolimero.
- Pressione di esercizio max 15 bar.
- Temperatura -5°C/+60°C

Codice	Descrizione	ø int. tubo	ø est. tubo	Lung. mt	Raccordo entrata / uscita
3450100850	Avvolgitubo FLEX Aria 8	8	14	15	1/4M
3450100860	Avvolgitubo FLEX Aria 10	10	16	15	3/8M

Dispositivo frenante per avvolgitubo

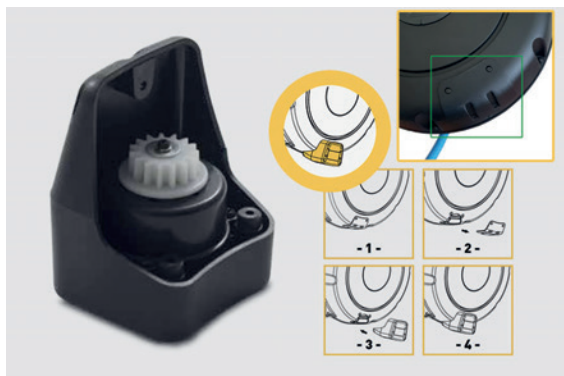

- Dispositivo studiato per un riavvolgimento rallentato del tubo
- Nessun contraccolpo pericoloso in caso di sfuggita del tubo da parte dell'operatore.
- Accessorio inseribile nei seguenti avvolgitori: 3450100580 - 3450100600 - 3450100850 - 3450100860
- Semplice montaggio con viti in dotazione

Codice	Descrizione
3450110040	Dispositivo frenante

Raccordo per tubo FLEX



- Raccordo a calzamento con mascherina portagomma
- Per tubi FLEX

Codice	Descrizione	Filetto Gas
3450016250	335-8x14 -1/4M	1/4 M
3450016260	335-10X 16 -3/8M	3/8M

Valvole a sfera in ottone e acciaio



- Valvole a sfera con corpo in ottone, sfera interna in acciaio per l'intercettazione di aria compressa ed acqua fredda.
- Guarnizioni interne in PTFE per la massima tenuta e durata nel tempo. Guarnizioni sullo stelo in Viton speciale per la resistenza anche ad agenti chimici esterni.
- Doppia filettatura femmina e leva di azionamento di colore rosso.

Codice	Desc.	Filettatura femmina
3450011010	315	F-F 1/2"
3450011020	316	F-F 3/4"
3450011030	317	F-F 1"
3450011040	318	F-F 1-1/2"
3450011050	319	F-F 2"

Trapano avvitatore 18 V - 5,0 Ah frizione elettronica



- Nuovissima generazione di trapani avvitatori reversibili con potenti e compatti motori brushless ad alta frequenza. Dotati di pacchi batteria agli Ioni di Litio con capacità di 5,0 Ah. Grande potenza di avvitatura, lunga durata della carica, ottimo bilanciamento e leggerezza dell'utensile ne fanno lo strumento ideale per ogni tipo di lavoro.
- L'elettronica di controllo permette di configurare le prestazioni della macchina e impostarle su misura per ogni utilizzo, sia di foratura, di avvitatura e anche di maschiatura. La frizione è controllata elettronicamente e una volta impostata ferma la macchina al raggiungimento della coppia permettendo serraggi perfetti e uguali anche in serie.
- Il sistema Smart Brushless gestisce la corrente erogata e garantisce sempre il massimo delle prestazioni in ogni momento della lavorazione, senza sprechi di energia e senza sforzi eccessivi da parte della macchina, scocca in materiale antiurto carbon look riduce le dimensioni ed il peso e gli permette di poter lavorare negli spazi più angusti.
- Frizione regolabile da 3 a 18 Nm e posizione fissa per foratura, mandrino autoserrante di capacità max 13 mm, regolazione elettronica di velocità e doppia posizione di velocità meccanica, freno elettronico al rilascio del pulsante, impugnatura rivestita antiscivolo ed antiolio, led per illuminazione del punto di lavoro, clip per aggancio a cintura.
- Dotazione di serie: doppia batteria al Litio, caricabatteria rapido, valigetta per trasporto.

Codice	Desc.
4170020970	EY1DD1J18D

Caratteristiche tecniche	
Peso (batterie incluse)	1,88 Kg
Ø foro max nel legno (mm)	38
Ø foro max metallo (mm)	13
Ø foro max nel metallo con fresa (mm)	33
Ø foro max muratura (mm)	13
Dimensioni mm	160x253x66
Velocità a vuoto (min/max) I° velocità	20-530
Velocità a vuoto (min/max) II° velocità	70-1800
Coppia massima	50 Nm
Tempo di ricarica (utilizzabile/100%)	65/80 minuti
Batteria Li-Ion	18V-5,0Ah

Parti di ricambio / Contenuto		
Codice	Desc.	Articolo
417RC15300	EY9L53B	Batteria al litio 18V-5,0Ah
417RC15050	EY9L50B	Batteria al litio 18V-3,0Ah
417RC15030	EY0I82B	Caricabatterie rapido
417RC00110	3/1,5-13	Mandrino 1-13 - 1/2"X20UNF

Trapano avvitatore Multi 1/4" 18 V - 5,0 Ah



- Nuovissima generazione di trapani avvitatori reversibili con potenti e compatti motori brushless ad alta frequenza. Dotati di pacchi batteria agli Ioni di Litio con capacità di 5,0 Ah. Grande potenza di avvitatura, lunga durata della carica, ottimo bilanciamento e leggerezza dell'utensile ne fanno lo strumento ideale per ogni tipo di lavoro.
- L'elettronica di controllo permette di configurare le prestazioni della macchina e impostarle su misura per ogni utilizzo, sia di foratura, di avvitatura e anche di maschiatura. La frizione è controllata elettronicamente e una volta impostata ferma la macchina al raggiungimento della coppia permettendo serraggi perfetti e uguali anche in serie.
- Dotato di serie di tre accessori a sgancio e riaggancio rapido: mandrino autoserrante da 1,5 a 13 mm, mandrino angolare con attacco esagonale da 1/4 e mandrino sfalsato per lavori in angoli ristretti con attacco esagonale da 1/4.
- Frizione regolabile da 3 a 18 Nm e posizione fissa per foratura, regolazione elettronica di velocità e doppia posizione di velocità meccanica, freno elettronico al rilascio del pulsante, impugnatura rivestita antiscivolo ed antiolio, led per illuminazione del punto di lavoro, clip per aggancio a cintura.
- Dotazione di serie: doppia batteria al Litio, caricabatteria rapido, valigetta per trasporto. Mandrini fornibili a parte.

Codice	Descrizione
4170020980	EY1DD2J18D

Caratteristiche tecniche	
Peso (batterie incluse)	1,75 Kg
Ø foro max nel legno (mm)	38
Ø foro max metallo (mm)	13
Ø foro max nel metallo con fresa (mm)	33
Ø foro max muratura (mm)	13
Dimensioni mm	133x253x64
Velocità a vuoto (min/max) I° velocità	20-530
Velocità a vuoto (min/max) II° velocità	70-1800
Coppia massima	45 Nm
Tempo di ricarica (utilizzabile/100%)	65/80 minuti
Batteria Li-Ion	18V-5,0Ah

Parti di ricambio / Contenuto		
Codice	Desc.	Articolo
417RC19520	EY9HX504	Mandrino 1,5-13 mm
417RC19530	EY9HX501E	Mandrino 1/4" ad angolo
417RC19540	EY9HX500E	Mandrino 1/4" eccentrico
417RC15300	EY9L53B	Batteria al litio 18V-5,0Ah
417RC15050	EY9L50B	Batteria al litio 18V-3,0Ah
417RC15030	EY0I82B	Caricabatterie rapido

Avvitatore a massa battente Multi 1/4" 18 V - 5,0 Ah



- Nuovissima generazione di avvitatori reversibili con potenti e compatti motori brushless ad alta frequenza. Dotati di pacchi batteria agli Ioni di Litio con capacità di 5,0 Ah. Grande potenza di avvitatura, lunga durata della carica, ottimo bilanciamento e leggerezza dell'utensile ne fanno lo strumento ideale per ogni tipo di lavoro.
- L'elettronica di controllo permette di configurare le prestazioni della macchina e impostarle su misura per ogni utilizzo di avvitatura. La frizione e la velocità sono controllate elettronicamente per adattarsi a qualsiasi tipo di lavorazione senza danneggiare le viti.
- Il sistema Smart Brushless gestisce la corrente erogata e garantisce sempre il massimo delle prestazioni in ogni momento della lavorazione, senza sprechi di energia e senza sforzi eccessivi da parte della macchina, scocca in materiale antiurto carbon look riduce le dimensioni ed il peso e gli permette di poter lavorare negli spazi più angusti.
- Frizione regolabile da 40 a 155 Nm, regolazione elettronica di velocità, freno elettronico al rilascio del pulsante, impugnatura rivestita antiscivolo ed antiolio, led per illuminazione del punto di lavoro, clip per aggancio a cintura.
- Dotazione di serie: doppia batteria al Litio, caricabatteria rapido, valigetta per trasporto. Mandrini fornibili a parte.

Codice	Desc.
4170020990	EY1PD1J18D

Caratteristiche tecniche	
Peso (batterie incluse)	1,5 Kg
Dimensioni mm	98x243x59
Velocità a vuoto (min/max)	0-1000-1600-2700
Colpi al minuto	0-2100-3100-4100
Coppia massima	155 Nm
Tempo di ricarica (utilizzabile/100%)	65/80 minuti
Batteria Li-Ion	18V-5,0Ah

Parti di ricambio / Contenuto		
Codice	Desc.	Articolo
417RC19530	EY9HX501E	Mandrino 1/4" ad angolo
417RC19540	EY9HX500E	Mandrino 1/4" eccentrico
417RC15300	EY9L53B	Batteria al litio 18V-5,0Ah
417RC15050	EY9L50B	Batteria al litio 18V-3,0Ah
417RC15030	EY0I82B	Caricabatterie rapido

Avvitatore a massa battente 1/2" 800 Nm 18 V-5,5 Ah



Vibrazioni	
Avvitatura a percussione	10,7 m/s ²
Insicurezza di misurazione K	1,5 m/s ²
Emissione acustica	
Insicurezza di misurazione	3 dB(A)

- Avvitatore a massa battente a batteria reversibile, con attacco quadro per bussole da 1/2", batteria agli ioni di litio da 18 Volt e 5,5 Ah di capacità. Alta coppia di serraggio di 800 Nm con punte di 1200 Nm in svitatura.
- Motore brushless senza spazzole e senza manutenzione, corpo compatto ed ergonomico, rivestimenti antiscivolo ed antiurto. Luce di illuminazione del punto di lavoro. Funzione di rallentamento automatico in svitatura per evitare la caduta delle viti, possibilità di avvitamento con arresto al primo colpo per evitare serraggi eccessivi.
- Dotato di 12 posizioni di coppia regolabili elettronicamente, robusto corpo macchina in alluminio, massa battente studiata per lavorazioni senza contraccolpi e per la massima sicurezza dell'operatore. Motore con protezione contro il surriscaldamento.
- Dotazione di serie: Doppia batteria al Litio da 18 Volts - 5,5 Ah sistema CAS, caricabatterie rapido, gancio da cintura, valigetta per trasporto e stoccaggio.

Codice	Desc.
4170041020	SSW18LTX800BL

Caratteristiche tecniche	
Batteria	LiHd
Tensione batteria	18 Volts
Capacità batteria	5,5 Ah
Dimensione max viti	M 24
N° di giri max a vuoto	0-2575/minuto
N° max di percussioni	3300/minuto
Coppia massima	800 Nm
Coppia di allentamento massima	1200 Nm
Posizione n° di giri/coppia	12
Attacco utensile	Quadro 1/2"
Peso escluso batteria	1,95 Kg
Peso con batteria	2,9 Kg

Parti di ricambio / Contenuto		
Codice	Desc.	Articolo
417RC19450	1430	Batteria Li-Ion 18 V - 5,5 Ah (CAS)
417RC19460	1431	Caricabatterie rapido

Avvitatore a massa battente 3/4" 1750 Nm 18 V-5,5 Ah



- Avvitatore a massa battente a batteria reversibile, con attacco quadro per bussole da 3/4, batteria agli ioni di litio da 18 Volt e 5,5 Ah di capacità. Alta coppia di serraggio di 1750 Nm con punte di 2100 Nm in svitatura.
- Motore brushless senza spazzole e senza manutenzione, corpo compatto ed ergonomico, rivestimenti antiscivolo ed antiurto. Luce di illuminazione del punto di lavoro. Funzione di rallentamento automatico in svitatura per evitare la caduta delle viti, possibilità di avvitamento con arresto al primo colpo per evitare serraggi eccessivi.
- Dotato di 12 posizioni di coppia regolabili elettronicamente, robusto corpo macchina in alluminio, massa battente studiata per lavorazioni senza contraccolpi e per la massima sicurezza dell'operatore. Motore con protezione contro il surriscaldamento.
- Dotazione di serie: Doppia batteria al Litio da 18 Volts - 5,5 Ah sistema CAS, caricabatterie rapido, valigetta per trasporto e stoccaggio.

Vibrazioni	
Avvitatura a percussione	16,4 m/s ²
Insicurezza di misurazione K	1,5 m/s ²
Emissione acustica	
Livello di pressione acustica	97 dB(A)
Livello di potenza sonora (LwA)	108 dB(A)
Insicurezza di misurazione K	5 dB(A)

Codice	Desc.
4170041030	SSW18LTX1750BL

Caratteristiche tecniche	
Batteria	LiHd
Tensione batteria	18 Volts
Capacità batteria	5,5 Ah
Dimensione max viti	M 33
N° di giri max a vuoto	0-1650/min.
N° max di percussioni	2450/minuto
Coppia massima	1750 Nm
Coppia di allentamento massima	2100 Nm
Posizione n° di giri/coppia	12
Attacco utensile	Quadro 3/4"
Peso escluso batteria	3 Kg
Peso con batteria	4 Kg

Parti di ricambio / Contenuto		
Codice	Desc.	Articolo
417RC19460	1431	Caricabatterie rapido
417RC19450	1430	Batteria Li-Ion 18 V - 5,5 Ah (CAS)

Martello tassellatore SDS-Plus 18V - 3 Joule



Vibration	
Hammer drilling in concrete	18,2 m/s ²
Measurement uncertainty (K)	1,5 m/s ²
Chiselling	13,4 m/s ²
Measurement uncertainty (K)	1,5 m/s ²
Acoustic emissions	
Sound pressure level	92 dB(A)
Sound power level (LwA)	103 dB(A)
Measurement uncertainty (K)	3 dB(A)

- Martello tassellatore con attacco rapido di punte e scalpelli SDS-Plus, compatto e maneggevole, adatto per perforazioni nel calcestruzzo, muratura, e scalpellatura leggera di intonaci e rivestimenti. Potenza di battuta di 3 Joule.
- Dotato di doppio mandrino a sgancio rapido, uno con attacco SDS-Plus ed uno autoserrante per il montaggio di punte con codolo cilindrico. Motore brushless esente da manutenzione, possibilità di selezionare tre funzioni: foratura con percussione, foratura senza percussione, scalpellatura senza rotazione.
- Reversibile, avviamento morbido per l'inizio della foratura con precisione, luce a led per l'illuminazione del punto di lavoro. Impugnatura dotate di ammortizzatori per la riduzione delle vibrazioni sull'operatore.
- Elettronica Vario (V) per lavorare con velocità adeguate ai materiali. Doppia frizione di sicurezza Metabo S-automatic: sganciamento meccanico della trasmissione al bloccarsi della punta e spegnimento immediato del motore per lavorare in tutta sicurezza. Interruttore bloccabile per lavorare comodamente in caso di impiego prolungato.
- Dotazione di serie: impugnatura supplementare antivibrazioni, asta di profondità, doppia batteria Li-Ion da 18 Volts-5,5 Ah sistema CAS, caricabatterie rapido, valigetta in plastica.

Codice	Desc.
4170040910	KH18LTXBL28Q

Caratteristiche tecniche	
Tipo batteria	Li-Hd
Tensione batteria	18 V
Capacità batteria	5,5 Ah
Energia del colpo	3 Joule
N° max di percussioni	4470/minuto
Ø max foro su calcestruzzo con punte piene	28 mm
Ø max foro su calcestruzzo con corone	82 mm
Ø max foratura nell'acciaio	13 mm
Ø max foratura nel legno	30 mm
N° di giri max	0-1000/minuto
Attacco utensile	SDS-Plus
Peso escluso batteria	3,4 Kg

Parti di ricambio / Contenuto		
Codice	Desc.	Articolo
417RC19460	1431	Caricabatterie rapido
417RC19450	1430	Batteria Li-Ion 18 V - 5,5 Ah (CAS)

Batterie di ricambio Metabo Li-Ion sistema "CAS"



- Batterie originali Metabo Li-Ion di ricambio per elettroattrezzi. Estremamente robuste e longeve assicurano il corretto funzionamento delle macchine per anni, senza decadimenti di prestazioni né di durata.
- Tutti i modelli di batterie da 18 Volts Metabo fanno parte del programma CAS, che permette l'uso di tali batterie su numerosissime macchine di altrettanti marchi. www.cordless-alliance-system.com.

Codice	Desc.	V Volts	Ah
417RC19430	1428	18	2,0
417RC19440	1429	18	4,0
417RC19450	1430	18	5,5

Caricabatterie rapido Metabo ASC 145 "CAS"



- Caricabatterie rapidissimo per tutti i pacchi con attacco a slitta compatibile con tutti i marchi che utilizzano il sistema CAS www.cordless-alliance-system.com. Ricarica con velocità maggiore anche di 4 volte rispetto ai caricatori tradizionali senza nessun danneggiamento.
- Controlli elettronici dello stato, della velocità di carica e della temperatura delle batterie con raffreddamento tramite ventola. Tempi di ricarica per batterie 18V-4,0Ah di circa 30 minuti. Per pacchi batteria da 18V-8,0Ah di circa 60 minuti.

Codice	Desc.
417RC19460	1431

Martello tassellatore 18 V - 5,0 Ah - 2,1 Joule



- Compatto martello tassellatore con impugnatura a pistola, attacco rapido degli utensili SDS-Plus, possibilità di utilizzo con rotazione e percussione o sola rotazione. Regolazione della potenza di battuta su 2,1 Joule oppure 1,3 Joule per l'utilizzo su superfici delicate.
- Potente e compatto motore brushless con controllo costante della rotazione anche sotto carico, per garantire le massime prestazioni anche con elevati diametri delle punte. Meccanica interna con isolamento da polvere ed umidità per una lunghissima durata senza manutenzione e smontaggi.
- Dotazione di serie: doppia batteria al Litio, caricabatteria rapido, impugnatura supplementare, asta di profondità, valigetta per trasporto.

Codice	Desc.
4170021000	EY1HD1J18D

Caratteristiche tecniche	
Peso (batterie incluse)	2,4 Kg
Dimensioni mm	242x279x80
Velocità a vuoto (min/max)	0-700-950
Colpi al minuto	0-3100-4200
Joule	2,1-1,3
Tempo di ricarica (utilizzabile/100%)	65/80 minuti
Batteria Li-Ion	18V-5,0Ah

Parti di ricambio / Contenuto		
Codice	Desc.	Articolo
417RC15300	EY9L53B	Batteria al litio 18V-5,0Ah
417RC15050	EY9L50B	Batteria al litio 18V-3,0Ah
417RC15030	EY0I82B	Caricabatterie rapido

Sistema di aspirazione per EY1HD1J18D



- Sistema automatico di aspirazione della polvere di foratura per il nostro martello tassellatore 4170021000-EY1HD1J18D. Si aggancia alla macchina, è dotato di un motore indipendente automatico e di un filtro di tipo HEPA.
- Si può utilizzare con punte di diametro da 5 a 18 mm, con lunghezza complessiva da 116 a 166 mm. Dispone di una finestrella trasparente per verificare la quantità di polvere.
- Peso molto limitato di 0,96 Kg. Portata di aspirazione: 250 L/minuto. Capacità serbatoio: 200 ml. Dimensioni: 294X243X86 mm.

Codice	Desc.
4170021010	EY9X403E

Inspection LedLamp



- Lampada pratica e compatta permette di ispezionare in spazi ristretti ad esempio tra le pinze dei freni oppure all'interno dei raggi delle ruote; spegnimento automatico dopo 3 secondi in caso di inutilizzo
- Lampada con doppia luce: luce da lavoro (Cob Led da 90/180lm) durata 110/180 minuti ed una SMD Led da 1W temperatura colore 5500/7000K
- Lampada dotata di manometro digitale per verificare la pressione degli pneumatici auto, moto, biciclette o scooter da 0,2 a 10 Bar
- Dotata di display digitale LCD con indicazione carica della batteria e per leggere la pressione gomme nelle seguenti unità di misura: PSI, BAR, KPA, Kg/cm²; Accuratezza ±1PSI, IK07
- Batteria integrata da 3,7V, 750mA, tempo di ricarica 1h circa
- Ingresso di ricarica (Tipo C), Cavo USB tipo C incluso
- Dotata di base magnetica sul lato inferiore

Codice	Descrizione	Dimensione mm
3480003730	Inspection LedLamp 180/90 lm	30x22x170

Discover LedLamp



- Lampada 700lm ricaricabile, antiurto molto resistente e waterproof.
- Lampada dotata di cicalino e flash, che grazie alla radiofrequenza a lungo raggio (fino a 30m) dalla stazione di ricarica, è possibile rintracciare la lampada da parte dell'operatore in caso di smarrimento o nel caso si trovi fuori dalla stazione di ricarica.
- Dotata di magnete e doppio gancio in modo da sfruttare anche come lampada sotto cofano.
- Grado di resistenza IK08 e protezione IP67
- Utilizzabile anche in condizioni climatiche estreme fino a -40°C
- Direzione fascio luminoso 180°
- Lampada COB Led, temperatura colore 5500/6500K, CRI: >80Ra
- Batteria integrata da 3,7V, 6000mAh, tempo di ricarica 1h circa
- Stazione di ricarica inclusa input: 230-240V 50/60Hz output: 5V 2A
- Dimensione Lampada: 194x59x44,5 mm
- Dimensione Lampada su Stazione Ricarica: 226,5x118x75 mm

Codice	Descrizione
3480003740	Discover LedLamp 700 lm



Faretto COB LED 1500 Lumen



- Faretto COB LED Ultraleggero, maneggevole e potente; fino a 10 h di autonomia in modalità energy saving
- Magnete incorporato posizionato sulla maniglia
- Sistema di ricarica lampada (input) + power bank (output) posizionato sul retro della lampada
- Grado protezione IP65 e IK07
- Flusso luminoso: 1500 lumen; Luminanza frontale: 2500 lux @ 50 cm
- Batteria Tipologia: 3,7 Li-ion
- Capacità: 4400 mAh
- Autonomia: 6/10 h; Tempo di ricarica: 4 h
- Dimensioni: 150 x 140 x 60 mm; Peso: 400 gr
- Cavetto di ricarica USB incluso

Codice	Descrizione
3480003760	Faretto COB LED 1500 Lumen

Lampada Tower Compact Connect



- Lampada a Led di alto livello con funzionamento a batteria.
- Montata su treppiede con estensione del supporto fino a 2 metri.
- La lampada può essere staccata dal treppiede per essere posizionata su qualsiasi superficie usando la base della batteria come supporto o sospesa grazie al gancio incorporato.
- **Funzionamento a batteria compatibile con il sistema METABO/CAS da 18V 5,2 Ah e Panasonic, utilizzando il l'adattatore 417RC19480**
- **Funzionamento a corrente utilizzando il connettore 417RC19490**
- Con le due teste di lampade adattabili e rotanti a 360° il proiettore fornisce una potente luce da qualsiasi angolo.
- Indicata per l'artigianato in genere, settore agricolo officine carrozzerie soccorso mezzi.
- **BATTERIA, CARICABATTERIA E ADATTATORI, SONO VENDUTI SEPARATAMENTE.**

Codice	Desc.
3480003710	TOWER COMPACT CONNECT

Caratteristiche tecniche	
Sorgente luminosa	2 x 40 led
Flusso luminoso	1250/2500 lumen (livello 1 / 2)
Illuminamento, lux@ 0,5 m	900/1800 (livello 1 / 2)
Rendimento luminoso regolabile	2 livelli
Angolo del fascio	180°
CRI	Ra>80
CCT	6000 K
Autonomia a max. potenza lumen	Batteria 4,5@18V 5,2 Ah
Autonomia a min. potenza lumen	Batteria 9,5@18V 5,2 Ah
Classe di protezione	IP30 / IK07
Temperatura di utilizzo	-10° a + 40°
Peso	2,74 Kg
Dimensioni	956x78x91 mm

Parti di ricambio / Contenuto	
Codice	Descrizione
417RC18850	Caricabatteria Metabo ASC55
417RC19460	Caricabatteria Metabo ASC145
417RC18920	Batteria Metabo 18V-4,0 Ah
417RC19450	Batteria Metabo 18V-5,5 Ah
417RC19480	Adattatore CAS/PANASONIC
417RC19490	Connettore 240V x Tower

Lampada Tower 5 Connect



- Lampada a Led di alto livello con funzionamento a batteria.
- Montata su treppiede con estensione del supporto fino a 2 metri.
- Grazie ai due proiettori incorporati è l'ideale per un'illuminazione potente fino a 5000 Lumen.
- Con due proiettori adattabili e girevoli a 360°.
- **Funzionamento a batteria compatibile con il sistema METABO/CAS da 18V 5,2 Ah e Panasonic, utilizzando il adattatore 417RC19480**
- **Funzionamento a corrente utilizzando il connettore 417RC19490**
- Con il sistema QUICK-FOLD di cui è dotata, è possibile montare il treppiede in pochi secondi e ripiegare al termine del lavoro.
- Indicata per l'artigianato in genere, settore agricolo officine carrozzerie soccorso mezzi.
- **BATTERIA, CARICABATTERIA E ADATTATORI, SONO VENDUTI SEPARATAMENTE**

Codice	Desc.
3480003720	TOWER 5 CONNECT

Caratteristiche tecniche	
Sorgente luminosa	120 led
Flusso luminoso	2500/5000 lumen (livello 1/2)
Illuminamento, lux@ 0,5 m	4000/8000 (livello 1/2)
Rendimento luminoso regolabile	2 Livelli
Angolo del fascio	110°
CRI	Ra>80
CCT	6000 K
Autonomia a max. potenza lumen	Batteria 2h @18V 5,2 Ah
Autonomia a min. potenza lumen	Batteria 4,5h @18V5,2 Ah
Classe di protezione	IP30 / IK07
Temperatura di utilizzo	-10° a +40°
Peso	5,2 Kg
Dimensioni	121x153x892 mm

Parti di ricambio / Contenuto	
Codice	Descrizione
417RC18850	Caricabatterie Metabo ASC55
417RC19460	Caricabatterie Metabo ASC145
417RC18920	Batteria Metabo 18V-4,0 Ah
417RC19450	Batteria Metabo 18V-5,5 Ah
417RC19480	Adattatore CAS/PANASONIC
417RC19490	Connettore 240V x Tower

Adattatore CAS/PANASONIC



- Adattatore che permette di utilizzare le batterie Panasonic da 18V sulle lampade Tower Connect. Con attacco CAS
- Facilissimo inserimento a slitta.

Codice	Descrizione
417RC19480	03.6156C-ADATTATORE CAS/PANASONIC X TOWER

Connettore per lampade Tower



- Adattatore che permette di collegare le lampade 3480003710 e 348003720 direttamente alla rete elettrica 240V
- Facilissimo inserimento a slitta nell'alloggiamento della batteria, con i suoi 5 metri di cavo consente un utilizzo sempre continuo
- Grado di protezione IP65
- Dimensioni:124x83x72mm

Codice	Descrizione
417RC19490	03.6123C CONNETTORE 240V X TOWER

Torcia multifunzione 3 in 1



- Torcia portatile Led 3 in 1, ricaricabile. Permette di avere a portata di mano tutto il necessario per illuminare ed ispezionare in un'apposita valigetta.
- Corpo lampada in alluminio nero molto resistente, ricaricabile mediante caricatore USB con cavo 1 mt con ingresso MicroUSB dotata di forte magnete posto sulla base inferiore.
- Accessori inseribili con apposito sgancio rapido.
- Torcia primaria 2,5W a due intensità luminose (50%-100%), angolo luminoso 10°- 80°, 250 lumen con autonomia di circa 4h.
- Lampada COBLED 3W, pieghevole a 180 gradi, 290 lumen, angolo luminoso 120° con autonomia di circa 2,5h.
- Snake Lampe flessibile con LED UV da 1W, 90 lumen, angolo luminoso 20° - 60°, dotata di zoom per poter riuscire ad individuare perdite nei sistemi idraulici, impianti di refrigerazione e/o in pompe di calore.
- Batteria integrata da 3,7 V Li-Ion - 2200 mAh, con tempo di ricarica di circa 5h

Codice	Descrizione
3480003750	Torcia Multifunzione 3 in 1



ZOOM



14000 LUX
250 LUMEN



ORIENTABILE
FOLDABLE



550 LUX
290 LUMEN



ZOOM



3600 LUX
90 LUMEN

Mini cricchetto reversibile 3/8" - 50 Nm



- Chiave a cricchetto reversibile di dimensioni estremamente compatte ma dalla potenza elevata di ben 50 Nm. Poco ingombrante e leggerissimo, molto maneggevole e in grado di lavorare in spazi molto ristretti.
- Meccanica robusta in acciaio, corpo in materiale composito per leggerezza ed isolamento dal freddo, scarico aria posteriore, avvitatura veloce con velocità fino a 300 giri/minuto e regolazione della velocità precisissima tramite la leva di azionamento.
- Leggerissimo, solo 460 grammi, e molto compatto con lunghezza totale di soli 135 mm.

Codice	Desc.
4180009080	RC3201

DATI TECNICI										
Att. Fil.	Quadro	Coppia	RPM	Peso	Ø In. Tubo Consigliato	Max. Pressione	Consumo Aria	LWA	LpA	Vibrazioni
Inch	Inch	Nm	Min ⁻¹	Kg	mm	Bar	L/Min	db (A)	db (A)	m/s ²
1/4	3/8	50	300	0,46	8	6,3	59	94	83	-

Mini cricchetto reversibile a massa battente 3/8" - 50 Nm



- Chiave a cricchetto reversibile di dimensioni estremamente compatte ma dalla potenza elevata di ben 50 Nm con funzionamento a massa battente. Poco ingombrante e leggerissimo, molto maneggevole e in grado di lavorare in spazi molto ristretti.
- Meccanica robusta in acciaio, corpo in materiale composito per leggerezza ed isolamento dal freddo, scarico aria posteriore, avvitatura veloce con velocità fino a 600 giri/minuto e regolazione della velocità precisissima tramite la leva di azionamento.
- Leggerissimo, solo 650 grammi, e molto compatto con lunghezza totale di soli 135 mm. Testa rivestita in gomma per evitare danneggiamenti durante l'uso.

Codice	Desc.
4180009090	RC3203

DATI TECNICI										
Att. Fil.	Quadro	Coppia	RPM	Peso	Ø In. Tubo Consigliato	Max. Pressione	Consumo Aria	LWA	LpA	Vibrazioni
Inch	Inch	Nm	Min ⁻¹	Kg	mm	Bar	L/Min	db (A)	db (A)	m/s ²
1/4	3/8	50	600	0,65	8	6,3	59	99	88	-

Mini cricchetto multiuso 50 Nm



- Chiave a cricchetto reversibile di dimensioni estremamente compatte ma dalla potenza elevata di ben 50 Nm. Poco ingombrante e leggerissimo, molto maneggevole e in grado di lavorare in spazi molto ristretti.
- Attacco utensili con impronta per viti esagonali da 17 mm. Inserti per la trasformazione dell'attacco: quadro maschio da 3/8, portabits esagonale femmina 1/4, chiavi esagonali da 10, 12 e 13 mm. Estrema versatilità d'uso.
- Meccanica robusta in acciaio, corpo in materiale composito per leggerezza ed isolamento dal freddo, scarico aria posteriore, avvitatura veloce con velocità fino a 400 giri/minuto e regolazione della velocità precisissima tramite la leva di azionamento.
- Leggerissimo, solo 500 grammi, e molto compatto con lunghezza totale di soli 160 mm. Testa rivestita in gomma per evitare danneggiamenti durante l'uso.

Codice	Desc.
4180009100	RC3202

DATI TECNICI										
Att. Fil.	Esagono	Coppia	RPM	Peso	Ø In. Tubo Consigliato	Max. Pressione	Consumo Aria	LWA	LpA	Vibrazioni
Inch	mm	Nm	Min ⁻¹	Kg	mm	Bar	L/Min	db (A)	db (A)	m/s ²
1/4	17	50	400	0,50	8	6,3	64,2	93	82	-

9

Mini smerigliatrice dritta 6 mm

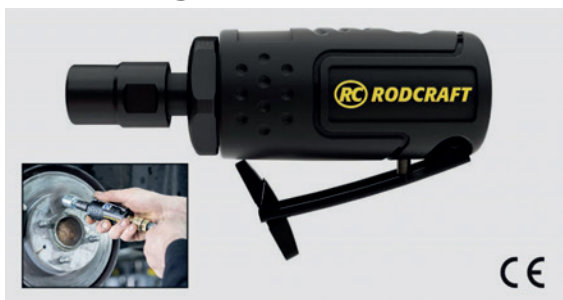

- Mini smerigliatrice dritta dalle dimensioni piccole ma dalla grande potenza pari a 223 W, con pinza di serraggio da 6 mm per l'utilizzo con frese e molette in ogni campo lavorativo.
- Utilizzabile sia nell'artigianato sia nell'industria per lavorazioni su metallo, legno, materie plastiche, operazioni di rettifica, settore meccanico, lavorazioni di fibre, ecc.
- La costruzione in materiale composito permette alla macchina di essere molto leggera, isolata dal freddo, e la forma ergonomica la rende molto maneggevole, robusta ed antiscivolo. Lunghezza totale 116 mm, peso 430 grammi.

Codice	Desc.
4180009110	RC7001

DATI TECNICI										
Alt. Fil.	Albero	Potenza	RPM	Peso	Ø Int. Tubo Consigliato	Max. Pressione	Consumo Aria	LWA	LpA	Vibrazioni
Inch	mm	Watt	Min ⁻¹	Kg	mm	Bar	L/Min	db (A)	db (A)	m/s ²
1/4	6	223	25000	0,43	8	6,3	65	92	81	

Mini levigatrice angolare 90° - 6 mm



- Mini smerigliatrice angolare a 90° dalle dimensioni piccole ma dalla grande potenza, con pinza di serraggio da 6 mm per l'utilizzo con frese e molette in ogni campo lavorativo.
- Utilizzabile sia nell'artigianato sia nell'industria per lavorazioni su metallo, legno, materie plastiche, operazioni di rettifica, settore meccanico, lavorazioni di fibre, ecc.
- La costruzione in materiale composito permette alla macchina di essere molto leggera, isolata dal freddo, e la forma ergonomica la rende molto maneggevole, robusta ed antiscivolo. Lunghezza 126 mm, peso 550 grammi.

Codice	Desc.
4180009120	RC7102

DATI TECNICI										
Alt. Fil.	Albero	Potenza	RPM	Peso	Ø Int. Tubo Consigliato	Max. Pressione	Consumo Aria	LWA	LpA	Vibrazioni
Inch	mm	Watt	Min ⁻¹	Kg	mm	Bar	L/Min	db (A)	db (A)	m/s ²
1/4	6	223	18000	0,55	8	6,3	65	92	81	

Lampada frontale panoramica



- Lampada da lavoro a Led frontale ricaricabile.
- Riesce a proiettare davanti all'operatore un fascio di luce da 300 lumen
- Ulteriore faretto rotante per visualizzare dettagli.
- Autonomia fino a 4,5 ore in modalità spot
- Ricarica rapida
- Con modalità rilevatore di movimento per lavorare a mani libere
- Resistente a urti, acqua e solventi

Codice	Descrizione
3480003770	X6000-LAMPADA FRONTALE PANORAMICA

Caratteristiche tecniche	
Fascio panoramico	200°
Flusso luminoso livello 1	300 Lumen
Flusso luminoso livello 2	150 Lumen
Riflettore	120 Lumen
Sensore di movimento	Si
Tempo di operatività	2,5h / 4h
Tempo di ricarica	2,5 h
Ricarica	USB-C
Grado di protezione	IP65
Resistenza all'urto	IK07

Aspiratore/soffiatore per solidi e liquidi 1600W-30 litri



- Aspiratore soffiatore professionale, compatto e potente, con doppia funzione di aspirazione e presa per soffiaggio, per la migliore pulizia in ogni angolo, anche i più nascosti. Possibilità di aspirazione dei liquidi non pericolosi con tappo di scarico sul fusto.
- Corpo in acciaio inox per la massima resistenza e durata, montato su ruote piroettanti, ideale per pulizie in ogni settore per piccole superfici interni ed interni di automezzi.
- Alta portata d'aria pari a 37 litri/secondo, depressione di 19 Kpa, dotato di filtro a cartuccia lavabile e possibilità di montare filtri a sacco in carta per raccogliere e smaltire facilmente lo sporco.
- Dimensioni compatte di 40x40x55 cm, peso di 6,5 Kg. Dotato di serie di: tubo flessibile lunghezza 2 m, tubi rigidi in plastica lunghezza totale 47 cm, spazzola per pavimenti solidi/liquidi, bocchetta stretta per fessure, filtro a cartuccia lavabile.
- ** Accessori forniti di serie
- * Accessori fornibili a richiesta



Codice	Desc.
4170017010	AR3670

Caratteristiche tecniche	
Alimentazione V/Hz	220/50
Potenza max	1600 W
Motori	1
Capacità fusto L	30
Aria aspirata L/s	37
Depressione	19 KpA
Diam. accessori mm	35
Peso Kg	6,5

Parti di ricambio / Contenuto			
Codice	Desc.	Articolo	Foto
417RC19600	4340150	Spazzola per pavimenti secco/umido	1**
417RC19610	4340170	Bocchetta per fessure	2**
417RC19620	4340210	Tubi rigidi in plastica (2 pz)	3**
417RC19630	46258	Sacchetti filtro in carta 30L	4**
417RC19640	46263	Filtro a cartuccia	5**
417RC19650	4341310	Tubo flessibile con gomito	6**
417RC19700	46255	Spazzola rotonda	7*

Aspira solidi e liquidi 2400 W-77 litri



- Aspiratore professionale per solidi e liquidi con doppio motore bistadio, fusto in materiale plastico resistente alla corrosione, capacità del serbatoio di 77 litri, grande forza di aspirazione per ogni genere di pulizie ed aspirazione di grandi quantità di acqua.
- Indicato per ogni tipo di pulizie profonde, dotato di due motori azionabili singolarmente per una potenza massima di 2400 W che permette una depressione di 22,1 Kpa necessaria nell'abito industriale, negli autolavaggi , e per le pulizie di pavimenti anche industriali.
- Dotato di doppia filtrazione rimovibile per l'aspirazione dei liquidi, galleggianti che arresta la macchina quando i liquidi raggiungono il livello massimo, fusto basculante per il facile svuotamento e la pulizia, ruote di grance diametro per il facile spostamento.
- Dotato di serie di tutti gli accessori per la pulizia e l'aspirazione di solidi e liquidi. Disponibili su richiesta sacchi filtro per la raccolta dello sporco e dispositivo antischiuma per l'aspirazione di liquidi contenenti detergenti.



Codice	Desc.
4170017020	AR4300P

Caratteristiche tecniche	
Alimentazione V/Hz	220/50
Potenza max	2400 W
Motori	2
Capacità fusto L	77
Aria aspirata L/s	94,5
Depressione	22,1
Diam. accessori mm	40

Parti di ricambio / Contenuto			
Codice	Desc.	Articolo	Foto
417RC19710	52517	Corpo spazzola larga	1
417RC19720	51090	Inserto spazzola per pavimenti	2
417RC19730	51091	Inserto spazzola per acqua	3
417RC11800	539	Bocchetta per fessure	4
417RC11810	540	Spazzola rotonda	5
417RC12050	564	Tubo flessibile 2,5 m	6
417RC12090	568	Tubo inox dritto	7
417RC12095	569	Tubo inox curvo	8
417RC11860	545	Filtro in poliestere	9
417RC11850	544	Filtro in spugna	10
417RC11840	543	Filtro a cartuccia HEPA	11
417RC19740	51082	Sacchi filtro in carta 77 L	12
417RC11870	546	Dispositivo antischiuma	13
417RC12060	565	Tubo flessibile 15m senza terminali	14
417RC12070	566	Kit terminali per tubo flessibile	15



Troncatrice portatile combinata 1600 W - 305 mm

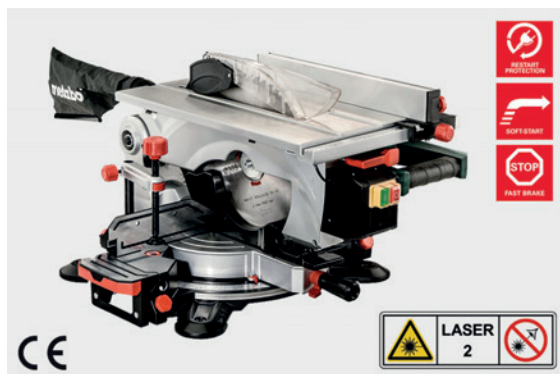

- Troncatrice combinata a disco con tavolo di lavoro superiore per tagli anche in linea. Potente motore da 1600 Watt, compatta, leggera e facilmente trasportabile. Costruzione in alluminio pressofuso per la massima robustezza e precisione di taglio.
- Dotata di piano girevole a destra e sinistra fino a 52°, inclinazione della testa di taglio a sinistra fino a 47°. Illuminazione a led del punto di lavorazione, tracciatura laser della linea di taglio, battute di arresto e morsetto per il fissaggio del pezzo in lavorazione.
- Aspirazione della polvere con sacchetto riutilizzabile, possibilità di collegare un aspiratore al bocchettone posteriore.
- Dotata di tutte le sicurezze per l'operatore e del dispositivo anti-riavvio in caso di mancanza di corrente. Semplice sostituzione del disco con pulsante di blocco e senza bisogno di smontare le protezioni.
- Dotata di serie di disco per legno diametro 305 mm, 56 denti. Due prolunghe laterali del piano di lavoro, guida per tagli paralleli, guida per tagli su misura, morsetto di bloccaggio.

Codice	Descrizione
4170041160	KGT305M

Caratteristiche tecniche	
Dimensioni mm	658x600x460 mm
Dimensioni del piano	462x261 mm
Altezza del taglio superiore	0-50 mm
Larghezza di taglio troncatrice 90°/45°	150/100 mm
Profondità di taglio troncatrice 90°/45°	102/70 mm
Capacità di taglio 90°/90°	105x102 mm
Capacità di taglio 45°/45°	115x45 mm
Regolazione sinistra/destra	52°/52°
Inclinazione lama sinistra/destra	47°/2°
Potenza	1600W
N° di giri max	3700/min.
Massima velocità di taglio	60 m/secondo
Dimensioni lama mm	305x30 mm
Lunghezza cavo di alimentazione (m)	2,8 m

Parti di ricambio / Contenuto		
Codice	Descrizione	Articolo
417RC19810	1480	Disco per taglio legno 56 denti
417RC19750	1476	Disco per taglio alluminio 84 denti

9

Termosoffiatore Elettrico 2200W



- Convogliatore ad aria calda da 2200 W regolato elettronicamente per uso intensivo
- Regolazione in continuo della temperatura tramite rotella di regolazione in un intervallo compreso tra 80 e 630 °C in 9 passi.
- Regolazione del volume di aria in 2 livelli da 150 l/min a 500 l/min
- Filtro per polveri fini integrato

Codice	Descrizione
4170017030	HG2200E

Caratteristiche tecniche	
Tensione di alimentazione	220-230V / 50-60Hz
Potenza	2200 W
Temperature	80-630°C
Portata d'aria	150-500 l/min
Peso	0,9 Kg
Dimensioni	337x75x89 mm

Caricabatterie e avviatore STARTING 4



- Caricabatterie carrellato con funzione di avviatore
- Per batterie al piombo WET (rabboccabile), MF (non rabboccabile)
- Contenitore in lamiera di acciaio verniciata
- Pannelli in acciaio inox lucidato
- Trasformatori con avvolgimento in rame
- Protezione contro surriscaldamento, inversioni di polarità, sovraccarico e cortocircuito
- Regolazione di carica
- Indicazione della carica e dell'avviamento, con amperometro elettromagnetico
- Indicato per auto furgoni, trattori e piccoli autocarri
- Dimensioni L410 x P330 x H830 mm
- Peso Kg.25
- Cavo di collegamento con spina Schuko

Codice	Descrizione
4430055861	1791/Starting 4-12/24V

Caratteristiche tecniche	
Alimentazione	230V 50-60 Hz 1ph
Tipo di carica	Corrente autodecrescente
Kw max	1,7
Kw max avviamento	5
Tensione batteria	12/24
Regolazioni di carica	5
Batteria ricaricabile minimo (Ah)	50
Batteria ricaricabile in Max 8/10h (Ah)	350
Batteria ricaricabile in Max 12/15 h (Ah)	450
Lunghezza cavi pinze	2 m
Lunghezza cavo di alimentazione (m)	2 m
Direttiva LDV	2014/35/UE
Direttiva EMC	2014/30/UE
Grado di protezione	IP20

Caricabatterie e avviatore START 424



- Caricabatterie carrellato con funzione di avviatore
- Per batterie al piombo WET (rabboccabile), MF (non rabboccabile)
- Contenitore in lamiera di acciaio verniciata.
- Trasformatori con avvolgimento in rame.
- Protezione contro surriscaldamento, inversioni di polarità, sovraccarico e cortocircuito.
- Regolazione di carica.
- Funzione di carica rapida con timer
- Comando per avviamento a distanza.
- Indicazione della carica e dell'avviamento, con amperometro elettromagnetico.
- Indicato, per auto, furgoni, trattorie e autocarri
- Dimensioni 540x350x850mm
- Peso Kg.38
- Fornito senza spina di collegamento (proporre art.3550000050)

Codice	Descrizione
4430056862	1791/START424-12/24V

Caratteristiche tecniche	
Alimentazione	230V 50-60 Hz 1ph
Tipo di carica	Corrente autodecrescente
Kw max	2
Kw max avviamento	9
Tensione batteria	12/24
Regolazioni di carica	6
Regolazioni di carica rapida	6
Batteria ricaricabile minimo (Ah)	50
Batteria ricaricabile in Max 8/10h (Ah)	400
Batteria ricaricabile in Max 12/15 h (Ah)	600
Lunghezza cavi pinze	2,5 m
Lunghezza cavo di alimentazione (m)	3 m
Direttiva LDV	2014/35/UE
Direttiva RoHS2	2011/65/EU e 2015/863 Annex II of RoHS2
Grado di protezione	IP 20

9

Caricabatterie e avviatore START 500



- Caricabatterie carrellato con funzione di avviatore
- Per batterie al piombo WET (rabboccabile), MF (non rabboccabile)
- Contenitore in lamiera di acciaio verniciata.
- Trasformatori con avvolgimento in rame.
- Protezione contro surriscaldamento, inversioni di polarità, sovraccarico e cortocircuito.
- Regolazione di carica.
- Funzione di carica rapida con timer
- Comando per avviamento a distanza.
- Indicazione della carica e dell'avviamento, con amperometro e volmetro bobina mobile.
- Indicato, per auto, furgoni, trattori e autocarri
- Dimensioni 590x400x920mm
- Peso Kg.62,5
- Fornito senza spina di collegamento (proporre art.3550000050)

Codice	Descrizione
4430055862	1791/START500-6/12/24V

Caratteristiche tecniche	
Alimentazione	230V 50-60Hz 1ph
Tipo di carica	Corrente autodecrescente
Kw max	2,1
Kw max avviamento	12
Tensione batteria	6/12/24
Regolazioni di carica	6
Regolazioni di carica rapida	6
Batteria ricaricabile minimo (Ah)	60
Batteria ricaricabile in Max 8/10h (Ah)	500
Batteria ricaricabile in Max 12/15 h (Ah)	750
Lunghezza cavi pinze	2,5 m
Lunghezza cavo di alimentazione (m)	3 m
Direttiva LDV	2014/35/UE
Direttiva RoHS2	2011/65/EU e 2015/863 Annex II of RoHS2
Grado di protezione	IP 20

Caricabatterie e avviatore START 1000



- Caricabatterie carrellato con funzione di avviatore
- Per batterie al piombo WET (rabboccabile), MF (non rabboccabile)
- Contenitore in lamiera di acciaio verniciata.
- Trasformatori con avvolgimento in rame.
- Protezione contro surriscaldamento, inversioni di polarità, sovraccarico e cortocircuito.
- Regolazione di carica.
- Funzione di carica rapida con timer
- Comando per avviamento a distanza.
- Indicazione della carica e dell'avviamento, con amperometro e volmetro bobina mobile.
- Indicato, per auto, furgoni, trattori, autocarri e movimento terra
- Dimensioni 590x400x920mm
- Peso Kg.81
- Fornito senza spina di collegamento (proporre art.3550000250)

Codice	Descrizione
4430000470	1791/START 1000 12/24V

Caratteristiche tecniche	
Alimentazione	400V 50-60Hz 3ph
Tipo di carica	Corrente autodecrescente
Kw max	2,9
Kw max avviamento	20
Tensione batteria	12/24
Regolazioni di carica	6
Regolazioni di carica rapida	6
Batteria ricaricabile minimo (Ah)	60
Batteria ricaricabile in Max 8/10h (Ah)	700
Batteria ricaricabile in Max 12/15 h (Ah)	1100
Lunghezza cavi pinze	2,5 m
Lunghezza cavo di alimentazione (m)	3 m
Direttiva LDV	2014/35/UE
Direttiva RoHS2	2011/65/EU e 2015/863 Annex II of RoHS2
Grado di protezione	IP 20

Smerigliatrice angolare 1100 W - 115 mm "uomo presente"



- Smerigliatrice angolare con potente motore Marathon da 1100 W dall'elevata resistenza ai sovraccarichi. Impugnatura molto sottile per un'ottima impugnatura, dotata di interruttore con funzione uomo presente per la massima sicurezza sul lavoro.
- Carter di protezione antitorsione posizionabile senza l'utilizzo di utensili, motore dotato di spazzole autodistaccanti per la protezione dell'indotto. Testa ingranaggi ruotabile a passi di 90° per il posizionamento migliore a seconda della lavorazione effettuata.
- Dotata di frizione di sicurezza meccanica che blocca il disco in caso di inceppamento evitando contraccolpi all'operatore. Sostituzione rapida dei dischi senza utensili grazie al sistema Quick con dado autobloccante.
- La dotazione comprende l'impugnatura supplementare antivibrazioni e la possibilità di ruotare la testata ingranaggi a passi di 90° per adattarla ad ogni tipo di lavorazione. Dado di bloccaggio dischi M-Quick per il fissaggio e lo smontaggio senza utensili.
- Dotazione di serie: impugnatura supplementare antivibrazioni, carter di protezione in acciaio, dado M-Quick e flangia di fissaggio dischi. Fornita in scatola di cartone.

Vibrazioni	
Levigatura con disco	4,8 m/s ²
Incertezza della misurazione K	1,5 m/s ²
Levigatura con foglio abrasivo	2,6 m/s ²
Incertezza della misurazione K	1,5 m/s ²
Emissioni acustiche	
Livello di pressione acustica	93 dB(A)
Livello di potenza sonora	104 dB(A)
Incertezza della misurazione K	3 dB(A)

Codice	Desc.
4170041270	WP11-115Q

Caratteristiche tecniche	
Diametro mole	115 mm
Potenza max	1100 W
Numero di giri a vuoto	11.000 / minuto
Coppia max	3,2 Nm
Filettatura albero	M14
Peso senza cavo	2,3 Kg
Lunghezza cavo	4 m

Parti di ricambio / Contenuto		
Codice	Desc.	Articolo
417RC16360	1246	Coppia spazzole di ricambio
417RC16310	1241	Flangia di bloccaggio dischi
417RC16320	1242	Dado di bloccaggio dischi Quick
417RC16340	1251	Impugnatura supplementare antivibrazioni
417RC16370	1247	Calotta di protezione

Compressore con sistema di trasmissione a cinghia monostadio con serbatoio 90lt



- Modello con lubrificazione
- Valvola serie germania in uscita
- Ideale per lavori di soffiaggio, smerigliatura, avvitatura, verniciatura, gonfiaggio pneumatici auto

Codice	Descrizione
4430050041	COMPRESSORE 90LT EST A29B 90CM2

Caratteristiche tecniche	
Capacità del serbatoio	90 lt
Litri/min	255
Potenza motore HP	2
Potenza max assorbita (Kw)	1,5
Giri al minuto	1075
Alimentazione	230
Pressione massima (bar)	10
Rumorosità Db (A)	93
Ingombro	983x502x911
Peso Kg	52

Etichettatrice Professionale Meccanocar



- Etichettatrice professionale Meccanocar.
- Design robusto e durevole, con guscio protettivo in gomma.
- Costruisce etichette dettagliate, leggibili e durevoli. Funzioni dedicate per le esigenze di etichettatura di materiale elettrico più diffuse
- Simboli elettrici, audio e video incorporati.
- Possibilità di stampa codici a barre.
- Stampa su nastri con diversa ampiezza da 3,5; 6; 9; 12; 18mm, incluse le guaine termoretraibili
- Taglia nastro su lato macchina.
- Ampio display LCD grafico di facile lettura retroilluminato.
- Funzionamento con batteria ricaricabile agli ioni di litio, batterie alcaline formato AA (ns codice 5120001020) o tramite presa elettrica grazie all'adattatore in dotazione.
- Settore di utilizzo: elettricisti, posatori di cavi, elettrauti, ufficio.
- Ideale per la creazioni di etichette per: quadri elettrici, identificazione cavi, etichettare fascicoli e oggetti.
- Contenuto: etichettatrice PTE300VP, adattatore CA, batteria ricaricabile, un nastro con fondo giallo e scritta nera (ns cod. 4430055046), istruzioni multilingua, valigetta in plastica antiurto.

Codice	Descrizione
4430055021	PTE300VP

Caratteristiche tecniche	
Alimentazione AC	100V-240V 50-60Hz
Alimentazione DC	12V/0,6A
Altezza massima di stampa	9 mm
Velocità di stampa	10 mm/sec
Tipo di carattere	Maiuscolo e minuscolo
Stili di stampa	9 (normale, grassetto, contorno, ombreggiato, corsivo, grassetto corsivo, bordato corsivo, corsivo ombreg., verticale)
Tipi cornici	6 (sottolineato, rotondo, candito, didascalico, vessillo, legno)
Dimensioni testo	Grande, medio, piccolo
Dimensione larghezza testo	Piccolo, normale, grande
Stampa	Orizzontale, verticale e a specchio
Impostazione lungh. etichette	SI (da 30 a 300mm)
Memoria testo	Dimensione
Dimensione	22x13,3x7,4 H cm

Dispositivo frenante per avvolgitubo



- Dispositivo studiato per un riavvolgimento rallentato del tubo
- Nessun contraccolpo pericoloso in caso di sfuggita del tubo da parte dell'operatore.
- AM85-Inseribile nei seguenti avvolgitori con tubo diametro 8 e 10 3450100580 - 3450100600 - 3450100850 - 3450100860.
- AM86- Inseribile nell'avvolgitore con tubo diametro 13: 3450100450
- Semplice montaggio con viti in dotazione.

Codice	Descrizione	Per avvolgitubo Ø
3450110040	AM85	8-10
3450110045	AM86	13

Avviatore d'emergenza 12V-4950A



- Avviatore portatile d'emergenza.
- **Versione potenziata per vetture e furgoni fino a 3000cc**
- Adatto all'uso medio pesante dell'elettrauto, del carrozziere delle officine e della flotta di soccorso.
- Cassa in Polietilene
- Batteria AGM protetta da fusibile
- Pinze specifiche per avviamento, completamente isolate e la blu dotata di luce led per impiego notturno
- Dotazione di serie: caricatore 220V-12V automatico, doppio spinotto accendisigari, fusibile di ricambio.
- L'avviatore collegato alla presa accendisigari può essere usato come mantentore di memorie su tutti quei veicoli che hanno il circuito delle memorie sulla presa accendisigari.

Codice	Desc.
4430080230	1817-12V-4950A

Caratteristiche tecniche	
Corrente di avviamento	1650A
Corrente di spunto	4950A
Lunghezza cavi	150 cm
Sezione cavi	25 mm ²
Presca 12v ausiliaria	16A
Dimensioni	32x13x45 cm
Peso	10,5 Kg

Parti di ricambio / Contenuto	
Codice	Descrizione
4430080240	1817B-Batteria 12V-4950A
4430049630	955-Cavo doppio spinotto accendisigari
4430049961	976C-Caricatore automatico 220-12V
4430049962	976P-Presa accendisigari femmina
4430049963	976B-Pinza blu con led
4430049964	976R-Pinza rossa
4430049965	976F-FUSIBILE 300A
4430049966	Voltmetro
4430049967	976P-Pulsante per avviatori
4430049968	976T-Termico per avviatori

Avvitatore ad impulsi snodato 1/2"



- Avvitatore snodato meccanocar a massa battente e con attacco quadro da 1/2.
- Meccanismo ad impulsi dotato di doppio martello dalle basse vibrazioni, la testa dell'avvitatore già molto corta (85mm compreso attacco quadro), può piegarsi ed inclinarsi di $\pm 60^\circ$ in avanti ed indietro.
- Dotato di impugnatura ergonomica, antiscivolo, rotativa a 360° che permette di trovare spazio per evitare il bloccarsi del grilletto.
- Costruito interamente in lega leggera molto robusto ed equilibrato, dotato di motore con sistema a doppia presa d'aria grazie al quale sviluppa un notevole flusso d'aria che incrementa la potenza. Dotato di silenziatore per ridurre notevolmente il rumore durante l'utilizzo.
- Idoneo per tutte le officine meccaniche, autocarrozzerie, officine industriali / agricole e/o montaggi di carpenteria
- Fornito senza raccordo aria ma con predisposizione innesto aria da 1/4

Codice	Descrizione
4180011090	AVVITATORE IMPULSI SNODATO 1/2"

DATI TECNICI											
Att. Fil.	Quadro	Coppia	RPM	Peso	Ø Int. Tubo Collegabile	Max. Pressione	Consumo Aria	LWA	LpA	Vibrazioni	
Inch	Inch	Nm	Min ¹	Kg	mm	Bar	L/Min	db (A)	db (A)	m/s ²	
1/4" IG	1/2"	Min 450 Max 650	8000	1,150	8		Min 350 Max 550				

Raccordi di estremità diritti femmina

- Tipo di materiale: ottone
- Filettatura cilindrica

Codice	Desc.	Per tubi Ø esterno	Filetto gas femmina
1760034330	B252-4-1/8	4	1/8"
1760034340	B252-6-1/8	6	1/8"
1760034350	B252-8-1/8	8	1/8"
1760034360	B252-10-1/8	10	1/8"
1760034370	B252-12-1/8	12	1/8"
1760034380	B252-4-1/4	4	1/4"
1760034390	B252-6-1/4	6	1/4"
1760034400	B252-8-1/4	8	1/4"
1760034410	B252-10-1/4	10	1/4"
1760034420	B252-12-1/4	12	1/4"
1760034430	B252-6-3/8	6	3/8"
1760034440	B252-8-3/8	8	3/8"
1760034450	B252-10-3/8	10	3/8"
1760034460	B252-12-3/8	12	3/8"
1760034470	B252-14-3/8	14	3/8"
1760034480	B252-6-1/2	6	1/2"
1760034490	B252-8-1/2	8	1/2"
1760034500	B252-10-1/2	10	1/2"
1760034510	B252-12-1/2	12	1/2"
1760034520	B252-14-1/2	14	1/2"
1760034530	B252-15-1/2	15	1/2"
1760034540	B252-16-1/2	16	1/2"

Compressore senza serbatoio



- Estremamente versatile
- Modello a trasmissione diretta, non contiene olio
- **Ideale per lavori di soffiaggio dentro e fuori casa, per la pulizia di caldaie**
- Fornito con tubo integrato a spirale diametro 6mm lunghezza 3mt e raccordo rapido femmina serie germania

Codice	Descrizione
4430050021	Compressore Suitecase 0

Caratteristiche tecniche	
Capacità del serbatoio	0 Lt.
Litri/min	160
Potenza motore HP	1,5
Potenza max assorbita (Kw)	1,1
Giri al minuto	2450
Alimentazione	230v
Pressione massima (bar)	8
Rumorosità Db (A)	68
Ingombro	314x200x347 mm
Peso Kg	5

Compressore con serbatoio da 6 litri



- Compressore portatile dal peso contenuto
- Estremamente versatile
- Modello a trasmissione diretta, non contiene olio
- **Ideale per lavori di soffiaggio, gonfiaggio pneumatici di biciclette e scooter**
- Fornito con tubo a spirale lunghezza 5mt e innesti rapidi serie germania

Codice	Descrizione
4430050022	Compressore Suitecase 6

Caratteristiche tecniche	
Capacità del serbatoio	6 Lt.
Litri/min	160
Potenza motore HP	1,5
Potenza max assorbita (Kw)	1,1
Giri al minuto	2450
Alimentazione	230v
Pressione massima (bar)	8
Rumorosità Db (A)	68
Ingombro	325x233x536 mm
Peso Kg	10

9

Compressore a trasmissione diretta con serbatoio 24lt



- Modello con lubrificazione
- Valvola serie germania in uscita
- **Ideale per lavori di soffiaggio, aggraffaggio, verniciatura, gonfiaggio pneumatici auto**

Codice	Descrizione
4430050028	Compressore 24lt Pole Position L20

Caratteristiche tecniche	
Capacità del serbatoio	24 lt
Litri/min	222
Potenza motore HP	2
Potenza max assorbita (Kw)	1,5
Giri al minuto	2850
Alimentazione	230v
Pressione massima (bar)	10
Rumorosità Db (A)	70
Ingombro	610x320x580 mm
Peso Kg	25

Compressore con serbatoio 50Lt



- Compressore ad azionamento diretto
- Modello con lubrificazione ad olio
- Con valvola serie Germania in uscita
- Estremamente versatile, ideale per chi utilizza pistole sparachiodi e altri piccoli utensili ad aria
- Dotato di due ruote e maniglia per una facile movimentazione

Codice	Descrizione
4430050044	Compressore Lt 50 Montecarlo L20

Caratteristiche tecniche	
Capacità del serbatoio	50 Lt
Litri/min	220
Potenza motore HP	2
Potenza max assorbita (Kw)	1,5
Giri al minuto	2850
Alimentazione	230V
Pressione massima (bar)	10
Rumorosità Db (A)	70
Ingombro	770x430x660 mm
Peso Kg	33

Compressore con sistema di trasmissione a cinghia monostadio con serbatoio 90lt



- Modello con lubrificazione
- Valvola serie Germania in uscita
- Ideale per lavori di soffiaggio, smerigliatura, avvitatura, verniciatura, gonfiaggio pneumatici auto
- 2 ruote fisse posteriori - 1 ruota anteriore sterzante con blocco
- Maniglia per movimentazione

Codice	Descrizione
4430050041	COMPRESSORE 90LT EST A29B 90CM2

Caratteristiche tecniche	
Capacità del serbatoio	90 Lt
Litri/min	255
Potenza motore HP	2
Potenza max assorbita (Kw)	1,5
Giri al minuto	1075
Alimentazione	230V
Pressione massima (bar)	10
Rumorosità Db (A)	93
Ingombro	983x502x911
Peso Kg	52

Compressore con sistema di trasmissione a cinghia monostadio con serbatoio 200Lt



- Modello con lubrificazione ad olio
- Con valvola serie Germania in uscita
- Estremamente versatile, ideale per chi utilizza pistole sparachiodi e altri utensili ad aria
- Dotato di due ruote posteriori fisse, una ruota anteriore sterzante con blocco
- Maniglia per una facile movimentazione

Codice	Descrizione
4430050046	Compressore Lt 200 AB39B CM3

Caratteristiche tecniche	
Capacità del serbatoio	200 Lt
Litri/min	393
Potenza motore HP	3
Potenza max assorbita (Kw)	2,2
Giri al minuto	1050
Alimentazione	230V
Pressione massima (bar)	10
Rumorosità Db (A)	95
Ingombro	1413x572x1008 mm
Peso Kg	129

Xperion 3000 Lampada Led Versatile



- Lampada da lavoro a Led ricaricabile.
- Versatile e pieghevole
- Utilizzabile come sottocofano e da lavoro
- Doppia modalità di illuminazione, Boost da 1200 lumen e Eco da 600/300 lumen
- Pieghevole per risparmiare spazio
- Indicatore di stato della carica
- Con magnete e gancio per fissaggio
- Dotazione: lampada, cavo USB-C

Codice	Descrizione
3480003900	Xperion 3000

Caratteristiche tecniche	
Flusso luminoso Boost	1200 lm
Durata batteria in modalità Boost	3 h
Flusso luminoso Eco	600/300 lm
Durata batteria in modalità Eco	6/12 h
Tempo di ricarica	4 h
Grado di protezione	IP 54
Resistenza all'urto	IK 07
Magnete	Si
Gancio	Si

Parti di ricambio / Contenuto	
Codice	Descrizione
3480003840	Alimentatore 100-240V 2A senza cavo
3480003850	Cavo USB-C

Trapano-avvitatore a batteria 18V 2x5.2Ah



- Trapano-avvitatore con alta potenza per interventi di foratura e avvitatura impegnativi
- Potente motore Brushless per la massima efficienza e una lunga autonomia della batteria
- Protezione contro i sovraccarichi: protegge il motore dal surriscaldamento
- Integrata luce di lavoro a LED con funzione bagliore residuo per un'illuminazione ottimale nell'area di lavoro
- Batteria LiHD per prestazioni estreme, autonomia estremamente lunga e longevità
- Con metaBOX, la soluzione intelligente per il trasporto e la conservazione
- 2 batterie, caricabatteria, valigetta in plastica

Codice	Desc.
4170041350	BS18LTBL

Parti di ricambio / Contenuto	
Codice	Descrizione
417RC19960	1487-MANDRINO 1,5-13 1/2X20
417RC19970	1488-BATTERIA LI-ION 18V 5,2AH
417RC19460	1431-CARICAB.METABO ASC145

Trapano-avvitatore a batteria 18V



- Stesse caratteristiche del cod. 4170041350 ma senza batterie ne caricabatterie, dotato di valigia in materiale plastico

Codice	Desc.
4170041360	BS18LTBL

Trapano-avvitatore a batteria 18V 2x5.2Ah



- Un potente concentrato di forza: trapano-avvitatore sicuro senza carboncini con la massima potenza per le applicazioni più impegnative
- Funzionamento a impulsi attivabile, per svitare le viti bloccate e iniziare la foratura sulle superfici lisce
- Potente motore Brushless per la massima efficienza e una lunga autonomia della batteria
- Frizione a coppia elettronica di maggiore precisione, per lavorare con esattezza e accuratezza
- Protezione contro i sovraccarichi: protegge il motore dal surriscaldamento
- Integrata luce di lavoro a LED con funzione bagliore residuo per un'illuminazione ottimale nell'area di lavoro
- Con metaBOX, la soluzione intelligente per il trasporto e la conservazione
- 2 batterie, caricabatteria, valigetta in plastica

Codice	Desc.
4170041370	BS18LTXBLI

Parti di ricambio / Contenuto	
Codice	Descrizione
417RC19970	1488-BATTERIA LI-ION 18V 5,2AH
417RC19980	1489-MANDRINO PERC.1,5-13 1/2X20
417RC19460	1431-CARICAB.METABO ASC145

Trapano-avvitatore a batteria 18V



- Stesse caratteristiche del cod. 4170041370 ma senza batterie ne caricabatterie, dotato di valigia in materiale plastico

Codice	Desc.
4170041380	BS18LTXBLI

Trapano-avvitatore a percussione a batteria 18V 2x5.2Ah



- Pratico avvitatore a massa battente con alta potenza per interventi di foratura e avvitatura impegnativi
- Potente motore Brushless per la massima efficienza e una lunga autonomia della batteria
- Meccanismo a percussione dalle elevate prestazioni per i migliori risultati di lavoro
- Protezione contro i sovraccarichi: protegge il motore dal surriscaldamento
- Integrata luce di lavoro a LED con funzione bagliore residuo per un'illuminazione ottimale nell'area di lavoro
- 2 batterie, caricabatteria, valigetta in plastica

Codice	Desc.
4170041390	SB18LTBL

Parti di ricambio / Contenuto	
Codice	Descrizione
417RC19960	1487-MANDRINO 1,5-13 1/2X20
417RC19970	1488-BATTERIA LI-ION 18V 5,2AH
417RC19460	1431-CARICAB.METABO ASC145

9

Trapano-avvitatore a percussione a batteria 18V



- Stesse caratteristiche del cod. 4170041390 ma senza batterie ne caricabatterie, dotato di valigia in materiale plastico

Codice	Desc.
4170041400	SB18LTBL

Trapano-avvitatore a percussione a batteria 18V 2x5.2Ah



- Un potente concentrato di forza: avvitatore a massa battente sicuro senza carboncini con la massima potenza per le applicazioni più impegnative
- Funzione di percussione per forare murature
- Funzionamento a impulsi attivabile, per svitare le viti bloccate e iniziare la foratura sulle superfici lisce
- Potente motore Brushless per la massima efficienza e una lunga autonomia della batteria
- Precision Stop: frizione a coppia elettronica di maggiore precisione, per lavorare con precisione e accuratezza
- Integrata luce di lavoro a LED con funzione bagliore residuo per un'illuminazione ottimale nell'area di lavoro
- 2 batterie, caricabatteria, valigetta in plastica

Codice	Desc.
4170041420	SB18LTXBLI

Parti di ricambio / Contenuto	
Codice	Descrizione
417RC19970	1488-BATTERIA LI-ION 18V 5,2AH
417RC19980	1489-MANDRINO PERC.1,5-13 1/2X20
417RC19460	1431-CARICAB.METABO ASC145

Trapano-avvitatore a percussione a batteria 18V



- Stesse caratteristiche del cod. 4170041420 ma senza batterie ne caricabatterie, dotato di valigia in materiale plastico

Codice	Desc.
4170041410	SB18LTXBLI

Avvitatore a massa battente 1/4" a batteria 18V 5,2 Ah - 200 Nm

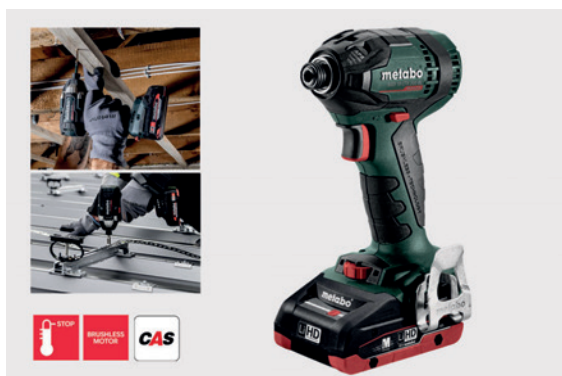

- Avvitatore a massa battente compatto con esagono cavo interno 1/4 e 200 Nm
- Motore Brushless Metabo, unico nel suo genere, per un'esecuzione rapida del lavoro e la massima efficienza in ogni applicazione
- Tre livelli di n°. giri /coppia per svariati campi di impiego
- Luce di lavoro integrata per l'illuminazione della zona di lavoro
- 2 batterie, caricabatteria, valigetta in plastica

Codice	Desc.
4170041440	SSD18LT200BL

Parti di ricambio / Contenuto	
Codice	Descrizione
417RC19970	1488-BATTERIA LI-ION 18V 5,2AH
417RC19460	1431-CARICAB.METABO ASC145

9

Avvitatore a massa battente 1/4" a batteria 18V - 200Nm



- Stesse caratteristiche del cod. 4170041440 ma senza batterie ne caricabatterie, dotato di valigia in materiale plastico

Codice	Desc.
4170041430	SSD18LT200BL

Avvitatore a massa battente 1/2" a batteria 18V 2x5,2 Ah - 400 Nm



- Motore Brushless Metabo, unico nel suo genere, per un'esecuzione rapida del lavoro e la massima efficienza in ogni applicazione
- Protezione contro i sovraccarichi: protegge il motore dal surriscaldamento
- Coppia elevata, con contemporanea forma particolarmente ergonomica
- Dodici livelli di n°. giri /coppia per un'ampia gamma di applicazioni
- Luce di lavoro integrata per l'illuminazione della zona di lavoro
- 2 batterie, caricabatteria, valigetta in plastica

Codice	Desc.
4170041460	SSW18LTX400BL

Parti di ricambio / Contenuto	
Codice	Descrizione
417RC19970	1488-BATTERIA LI-ION 18V 5,2AH
417RC19460	1431-CARICAB.METABO ASC145

Avvitatore a massa battente 1/2" a batteria 18V - 400 Nm



- Stesse caratteristiche del cod. 4170041460 ma senza batterie ne caricabatterie, dotato di valigia in materiale plastico

Codice	Desc.
4170041450	SSW18LTX400BL

Avvitatore a massa battente 1/2" a batteria 18V - 800 Nm



- Stesse caratteristiche del cod. 4170041420 ma senza batterie ne caricabatterie, dotato di valigia in materiale plastico

Codice	Desc.
4170041470	SSW18LTX800BL

Avvitatore a massa battente 3/4" a batteria 18V - 1750 Nm



- Stesse caratteristiche del cod. 4170041430 ma senza batterie ne caricabatterie, dotato di valigia in materiale plastico

Codice	Desc.
4170041480	SSW18LTX1750BL

Avvitatore a batteria per cartongesso 18V 2x2Ah



- L'esperto tra gli avvitatori a batteria per cartongesso con un altro n. giri per la rapida avvitatura in serie dei pannelli in cartongesso
- Autostart: l'avvitatore si avvia automaticamente all'applicazione della pressione per un lavoro comodo ed economico
- Motore Brushless Metabo, unico nel suo genere, per un'esecuzione rapida del lavoro e la massima efficienza, ideale per qualsiasi avvitatura in serie
- Funzionamento ad impulsi attivabile per un incasso esatto delle viti sporgenti senza togliere l'arresto di profondità
- Luce di lavoro integrata per illuminare la zona di lavoro.
- 2 batterie, caricabatteria, valigetta in plastica

Codice	Desc.
4170041490	TBS18LTXBL5000

Parti di ricambio / Contenuto	
Codice	Descrizione
417RC19460	1431-CARICAB.METABO ASC145
417RC19430	1428-BATTERIA LI-ION 18V 2,0AH

Avvitatore a batteria per cartongesso 18V



- Stesse caratteristiche del cod. 4170041490 ma senza batterie ne caricabatterie, dotato di valigia in materiale plastico

Codice	Desc.
4170041502	TBS18LTXBL5000

Martello combinato a batteria SDS-Plus 18V



- Stesse caratteristiche del cod. 4170040910 ma senza batterie ne caricabatterie, dotato di valigia in materiale plastico

Codice	Desc.
4170041510	KH18LTXBL28Q

Parti di ricambio / Contenuto	
Codice	Descrizione
417RC19990	1490-MANDRINO QUICK SDS-PLUS
417RC20000	1491-MANDRINO QUICK AUTOSERR.

9

Martello combinato a batteria 18V 2x5.5Ah con aspirazione polvere integrata



- Martello perforatore a batteria estremamente leggero e maneggevole con attacco di aspirazione integrato
- Massima resa di foratura, efficienza e longevità grazie alla tecnologia Brushless e al meccanismo di percussione ad alto rendimento
- Forare senza polvere con il compatto sistema di aspirazione polvere ISA 28
- Martello combinato con 3 funzioni: foratura a martello, foratura e scalpellatura
- Metabo Quick: sostituzione rapida tra mandrino da martello SDS-Plus e mandrino autoserrante per molti interventi diversi
- Funzione opzionale di riduzione del n. giri e dell'energia di percussione per iniziare la foratura e per lavorare con materiali più morbidi
- Doppia sicurezza in caso di bloccaggio della punta: nessun contraccolpo grazie allo sganciamiento meccanico e allo spegnimento rapidissimo controllato da un sensore
- 2 batterie, caricabatteria, valigetta in plastica

Codice	Desc.
4170041520	KH18LTXBL28Q

Parti di ricambio / Contenuto	
Codice	Descrizione
417RC19990	1490-MANDRINO QUICK SDS-PLUS
417RC20000	1491-MANDRINO QUICK AUTOSERR.
417RC20200	1492-FILTRO HEPA PER ISA28
417RC19460	1431-CARICAB.METABO ASC145
417RC19450	1430-BATTERIA LI-ION 18V 5,5AH

Martello combinato a batteria 18V con aspirazione polvere integrata



- Stesse caratteristiche del cod. 4170041510 ma senza batterie ne caricabatterie, dotato di valigia in materiale plastico

Codice	Desc.
4170041530	KH18LTXBL28Q

Parti di ricambio / Contenuto	
Codice	Descrizione
417RC19990	1490-MANDRINO QUICK SDS-PLUS
417RC20000	1491-MANDRINO QUICK AUTOSERR.
417RC20200	1492-FILTRO HEPA PER ISA28

9

Smerigliatrice angolare e a batteria 18V 2x5.2Ah



- Smerigliatrice angolare a batteria senza carboncini di nuova generazione: potente come una macchina a cavo da 1100 watt grazie al 40% di potenza in più
- Motore Brushless che non richiede manutenzione con la massima efficienza e la massima maneggevolezza
- Sistema di frenatura rapida per la massima protezione per l'operatore: arresto della mola entro 1 secondo dallo spegnimento
- Sistema M-Quick per la sostituzione della mola con pulsante e senza l'ausilio di attrezzi
- Carter di protezione antirrotazione, regolabile senza attrezzi
- Batteria ruotabile in incrementi di 90° per la migliore ergonomia in qualsiasi posizione di lavoro
- Frizione di sicurezza meccanica Metabo S-automatic: riduce il contraccolpo al bloccarsi della mola al più basso livello sul mercato - per la massima protezione per l'operatore
- Protezione elettronica contro i sovraccarichi, avviamento morbido e protezione antiavviamento
- 2 batterie, caricabatteria, valigetta in plastica

Codice	Desc.
4170041540	WB18LTBL11-125Q

Parti di ricambio / Contenuto	
Codice	Descrizione
417RC19970	1488-BATTERIA LI-ION 18V 5,2AH
417RC19460	1431-CARICAB.METABO ASC145
417RC16320	1242-DADO DI BLOCCAGG.DISCHI

Smerigliatrice angolare a batteria 18V



- Stesse caratteristiche del cod. 4170041540 ma senza batterie ne caricabatterie, dotato di valigia in materiale plastico

Codice	Desc.
4170041550	W18L9-125Q

Parti di ricambio / Contenuto	
Codice	Descrizione
417RC16320	1242-DADO DI BLOCCAGG.DISCHI

Smerigliatrice angolare a batteria 18V 4x8Ah



- Smerigliatrice angolare a batteria grande (Ø 230 mm) e performante, per una potente troncatura e sgrossatura, indipendente dalla rete elettrica
- Compatibilità al 100% con la classe 18 Volt: potente funzionamento a 36 Volt con due batterie da 18 Volt di Metabo
- Ampia gamma d'impiego grazie a una profondità di troncatura estremamente elevata di 77 mm
- Motore Brushless Metabo incapsulato, unico nel suo genere, con protezione antipolvere opzionale, per un'esecuzione rapida del lavoro e la massima efficienza
- Interruttore a uomo presente per un'elevata protezione per l'operatore
- Metabo Quick per la sostituzione della mola tramite ghiera autoserrante, senza l'ausilio di attrezzi
- Impugnatura posteriore girevole: elevata sicurezza e migliore maneggevolezza nella troncatura
- 4 batterie, caricabatteria, valigetta in plastica

Codice	Desc.
4170041560	WPB36-18LTXBL24-230Q

Parti di ricambio / Contenuto	
Codice	Descrizione
417RC20210	1493-BATTERIA LI-ION 18V 8,0AH
417RC20220	1494-CARICAB.METABO ASC145 DUO
417RC05300	179-DADO SERRAGGIO RAPIDO M14
417RC16320	1242-DADO DI BLOCCAGG.DISCHI

Smerigliatrice angolare a batteria 18V



- Stesse caratteristiche del cod. 4170041560 ma senza batterie ne caricabatterie, dotato di valigia in materiale plastico

Codice	Desc.
4170041570	WPB36-18LTXBL24-230Q

Parti di ricambio / Contenuto	
Codice	Descrizione
417RC05300	179-DADO SERRAGGIO RAPIDO M14
417RC16320	1242-DADO DI BLOCCAGG.DISCHI

Smerigliatrice dritta a batteria 18V 28.000 giri/min



- Snella smerigliatrice dritta a batteria con albero portamola lungo per sbavare, fresare, levigare e troncare anche nei punti stretti
- Impostazione della velocità variabile per lavorare con velocità adeguate ai materiali
- Elevata protezione per l'operatore grazie al freno di arresto per un arresto rapido dell'utensile impiegato (< 1 secondo)
- Potente come una macchina a cavo da 1.100 watt grazie al motore Brushless efficiente che non richiede manutenzione
- Batteria ruotabile in incrementi di 90° per la migliore ergonomia in qualsiasi posizione di lavoro
- Fornita senza batterie ne caricabatterie. Valigia in materiale plastico

Codice	Desc.
4170041580	GVB18LTXBL11-28

Smerigliatrice dritta a batteria 18V 7.000 giri/min



- Potente smerigliatrice dritta a batteria con albero portamola lungo per gli interventi di levigatura difficili anche nei punti stretti
- Alta coppia anche alle basse velocità, perfetta quindi per lavorare con ruote abrasive lamellari
- Impostazione della velocità variabile per lavorare con velocità adeguate ai materiali
- Elevata protezione per l'operatore grazie al freno di arresto per un arresto rapido dell'utensile impiegato (< 1 secondo)
- Potente come una macchina a cavo da 1.100 watt grazie al motore Brushless efficiente che non richiede manutenzione
- Batteria ruotabile in incrementi di 90° per la migliore ergonomia in qualsiasi posizione di lavoro
- Fornita senza batterie ne caricabatterie, in scatola di cartone.

Codice	Desc.
4170041590	GVB18LTXBL11-7HT

Smerigliatrice dritta a batteria 18V 28.000 giri/min



- Smerigliatrice dritta a batteria pratica e leggera con una forma corta per sbavare, fresare, levigare e troncare
- Impostazione della velocità variabile per lavorare con velocità adeguate ai materiali
- Elevata protezione per l'operatore grazie al freno di arresto per un arresto rapido dell'utensile impiegato (< 1 secondo)
- Potente come una macchina a cavo da 1.100 watt grazie al motore Brushless efficiente che non richiede manutenzione
- Batteria ruotabile in incrementi di 90° per la migliore ergonomia in qualsiasi posizione di lavoro
- Fornita senza batterie ne caricabatterie, in scatola di cartone.

Codice	Desc.
4170041600	GVB18LTXBL11-28

Levigatrice roto-orbitale a batteria 18V 150 mm



- Pratica levigatrice roto-orbitale a batteria con diametro del platorello di 150 mm per un'alta resa di asportazione perfetta per le grandi superfici
- Comoda conduzione vicina alla superficie della levigatrice grazie all'altezza d'ingombro bassa
- Impugnatura con superficie Softgrip antiscivolo
- Motore Brushless unico nel suo genere: massima efficienza di levigatura anche nel funzionamento continuo
- Regolazione continua della velocità per lavorare con velocità adeguate ai materiali
- Platorello multiforo per un'efficace aspirazione e una maggiore longevità dell'abrasivo
- Fornita senza batterie ne caricabatterie. Valigia in materiale plastico

Codice	Desc.
4170041610	SXA18LTX150BL

Parti di ricambio / Contenuto	
Codice	Descrizione
417RC17400	1344-PLATORELLO MULTIFORO 150MM

Sega circolare a batteria 165 mm 18V 2x8Ah



- Sega circolare a batteria leggera e potente per l'impiego universale nei cantieri
- Potente motore Brushless per un'esecuzione rapida del lavoro e la massima efficienza
- Piastra in alluminio applicabile direttamente sui binari di guida di Metabo, Mafell, Bosch, Festool, Makita, HIKOKI, Hilti e di altri produttori
- Tagli obliqui con precisione angolare fino a 50°, con pratico punto a scatto a 45°
- Indicatore di taglio ben visibile per segare in base alla tracciatura
- Fornita con 2 batterie, caricabatterie, valigetta in materiale plastico

Codice	Desc.
4170041620	KS18LTX57BL

Parti di ricambio / Contenuto	
Codice	Descrizione
417RC20210	1493-BATTERIA LI-ION 18V 8,0AH
417RC20230	1495-LAMA 165X20 54 DENTI MULTI
417RC20240	1496-LAMA 165X20 36 DENTI LEGNO
417RC19460	1431-CARICAB.METABO ASC145

Sega circolare a batteria 165 mm 18V



- Stesse caratteristiche del cod. 4170041620 ma senza batterie ne caricabatterie, dotato di valigia in materiale plastico

Codice	Desc.
4170041630	KS18LTX57BL

Parti di ricambio / Contenuto	
Codice	Descrizione
417RC20230	1495-LAMA 165X20 54 DENTI MULTI
417RC20240	1496-LAMA 165X20 36 DENTI LEGNO

Seghetto alternativo a batteria 18V



- L'assistente quotidiano per tutti i lavori di taglio universali: il maneggevole seghetto alternativo a batteria per tagli nel legno fino a 90 mm
- La migliore ergonomia in tutte le posizioni di lavoro e superficie Softgrip per una maneggevolezza perfetta e una conduzione sicura della sega
- Metabo Quick per la sostituzione della lama senza l'ausilio di attrezzi, con espulsione automatica
- Luce di lavoro con LED integrato per illuminare la linea di taglio
- Possibilità di aspirazione collegando un aspiratore universale
- Fornita senza batterie ne caricabatterie. Valigia in materiale plastico

Codice	Desc.
4170041640	ST18L90

9

Sega diritta a batteria 18V 2x8Ah



- Sega diritta a batteria estremamente potente per le applicazioni più dure
- Motore Brushless Metabo, unico nel suo genere, per un'esecuzione rapida del lavoro e la massima efficienza in ogni applicazione
- Elettronica Vario (V) per lavorare con numero di corse adeguate ai materiali
- Dispositivo di movimento pendolare attivabile per prestazioni di taglio ottimali
- Lama ruotabile di 180° per un comodo impiego sopratesta
- Metabo Quick per la sostituzione della lama senza l'ausilio di attrezzi
- Integrata luce di lavoro con LED per un'illuminazione ottimale della linea di taglio
- Fornita con 2 batterie, caricabatterie, valigetta in materiale plastico

Codice	Desc.
4170041650	SSEP18LTXBLMVT

Parti di ricambio / Contenuto	
Codice	Descrizione
417RC20210	1493-BATTERIA LI-ION 18V 8,0AH
417RC19460	1431-CARICAB.METABO ASC145

Sega diritta a batteria 18V



- Stesse caratteristiche del cod. 4170041650 ma senza batterie ne caricabatterie, dotata di valigia in materiale plastico

Codice	Desc.
4170041660	SSEP18LTXBLMVT

Troncatrice a batteria 216 mm 18V 1x4Ah



- Troncatrice a batteria compatta della classe M mobile leggera, precisa e semplice da usare
- Potente motore Brushless per tagli performanti come con una macchina a cavo
- Fino a 400 tagli nel legno tenero 60 x 60 mm per carica (LiHD 10 Ah)
- Precision Cut Line (PCL): linea di taglio ombreggiata precisa senza aggiustamento grazie al LED posizionato in modo intelligente
- Inclinazione lama da -2 a 47°, adatta quindi ai tagli in sottosquadro
- Aspirazione trucioli efficace grazie all'imbuto convogliatore integrato
- Morsetto rapido per fissare il pezzo di lavorazione in modo sicuro dall'alto o dal davanti
- Arresto di profondità per facilitare l'esecuzione di scanalature
- Fornita con 1 batteria, caricabatteria, in scatola di cartone.

Codice	Desc.
4170041670	KGS18LTXBL216

Parti di ricambio / Contenuto	
Codice	Descrizione
417RC20250	1497-LAMA 216X30 40 DENTI LEGNO
417RC19460	1431-CARICAB.METABO ASC145
417RC19440	1429-BATTERIA LI-ION 18V 4,0AH

Sega circolare da banco a batteria 254 mm 18V



- Sega circolare da banco a batteria estremamente leggera, con funzione trolley per la massima mobilità
- Potente motore Brushless per tagli performanti come con una macchina a cavo
- Compatibilità al 100% con la classe 18 Volt: potente funzionamento a 36 Volt con due batterie da 18 Volt di Metabo
- Passaggio rapido da segatura in prossimità del pavimento a segatura in piedi e viceversa tramite il cavalletto-basamento ribaltabile integrato
- Guida per tagli paralleli con regolazione precisa con doppio bloccaggio e fissaggio rapido
- Avviamento morbido e protezione contro i sovraccarichi per aumentare la longevità del motore e della trasmissione
- Fornita senza batteria ne caricabatteria, in scatola di cartone

Codice	Desc.
4170041680	TS36-18LTXBL254

Parti di ricambio / Contenuto	
Codice	Descrizione
417RC20260	1498-LAMA 254X30 40 DENTI LEGNO

Pialla a batteria 18V



- Pialla a batteria leggera e maneggevole per eseguire piallature, battute e smussature
- Profondità di piallatura e di battuta regolabili in continuo
- Scarpa rettificata in alluminio pressofuso con scanalatura a V per una smussatura agevolata
- Guida per tagli paralleli per guidare la pialla con precisione
- Avviamento morbido e protezione contro i sovraccarichi per aumentare la longevità del motore e della trasmissione
- Fornita senza batterie ne caricabatterie, valigetta in materiale plastico

Codice	Desc.
4170041690	HO18LTX20-82

Parti di ricambio / Contenuto	
Codice	Descrizione
417RC20270	1499-10 PZ. COLTELLI PER HO18LTX

Cesoia per lamiera a batteria 1,6 mm 18V



- Cesoia per lamiera a batteria particolarmente maneggevole e manovrabile per tagliare sul posto le lamiere senza formazione di bave
- Massima possibilità di taglio curvo per effettuare comodamente tagli su stonature strette a partire da 15 mm
- Velocità di taglio regolabile in continuo per adattarsi al materiale e al lavoro
- Distanza delle lame regolabile in modo flessibile in funzione dei diversi spessori della lamiera
- Protezione elettronica del motore contro i sovraccarichi, per un'elevata longevità
- Fornita senza batterie ne caricabatterie, valigetta in materiale plastico

Codice	Desc.
4170041700	SCV18LTXBL

Parti di ricambio / Contenuto	
Codice	Descrizione
417RC20280	1500-COPPIA COLTELLI PER SCV18LTX

9

Roditrice a batteria 1,6 mm 18V



- Roditrice a batteria potente e maneggevole per tagli agevoli su lamiere piatte e sagomate
- Buona possibilità di taglio curvo per intagli e ritagli interni con stonature a partire da 40 mm
- Adattamento rapido e senza attrezzi della direzione di taglio fino a 360° con incrementi di 45°
- Elevata forza di avanzamento per una rapida esecuzione del lavoro grazie all'efficiente motore Brushless
- Tagli senza scintille e deformazioni, nessuna fastidiosa polvere metallica
- Protezione elettronica del motore contro i sovraccarichi, per un'elevata longevità
- Fornita senza batteria ne caricabatteria, in valigia in materiale plastico

Codice	Desc.
4170041710	NIV18LTXBL

Parti di ricambio / Contenuto	
Codice	Descrizione
417RC20290	1501-PUNZONE PER NIV18LTXBL
417RC20300	1502-MATRICE PER NIV18LTXBL

Aspiratore a batteria 18V



- Aspiratore a batteria maneggevole e portatile per l'aspirazione a secco e a umido (IPX4), ideale per i piccoli lavori di pulizia e aspirazione
- Protezione per l'operatore: certificata secondo la norma europea sulle polveri, categoria polveri L
- PressClean: pulizia manuale del filtro grazie al potente flusso d'aria, azionando il pulsante sull'aspiratore durante le pause di lavoro
- Con funzione di soffiaggio integrata per soffiare, asciugare e convogliare l'aria d'uscita
- Tubo flessibile, tubi e ugelli conservabili direttamente nell'aspiratore
- Fornita senza batteria ne caricabatteria, in scatola di cartone

Codice	Desc.
4170041740	AS18LPC

Parti di ricambio / Contenuto	
Codice	Descrizione
417RC20380	1510-5 PZ.SACCHI FILTRO AS18LPC
417RC20390	1511-FILTRO RICAMBIO AS18LPC

9

Compressore a batteria 18V



- Compressore a batteria leggero e potente, dotato di motore Brushless, per la ristrutturazione di interni e lavori di cantiere
- Compressore a pistone senza olio: facile trasporto e ridotta necessità di manutenzione
- Pressione di esercizio regolabile e adeguata al lavoro tramite riduttore di pressione con manometro
- La seconda batteria si può collocare direttamente sul compressore per continuare a lavorare senza interruzioni
- Uscita aria serie Germania
- Fornita senza batteria ne caricabatteria, in scatola di cartone

Codice	Desc.
4170041750	P160-518LTXBLOF

Pistola di soffiaggio a batteria 18V



- Pistola di soffiaggio potente e versatile con un flusso d'aria vigoroso per pulire, irrorare, gonfiare e sgonfiare.
- Alta velocità aria per un soffiaggio efficiente grazie al motore Brushless e alla tecnica della turbina
- Grande gamma di impiego: irrorazione di pezzi da lavorare, macchine e postazioni di lavoro, gonfiaggio e sgonfiaggio di prodotti gonfiabili
- Integrata luce di lavoro a LED con funzione bagliore residuo per un'illuminazione ottimale nell'area di lavoro
- Ugelli e adattatore per tutti i campi d'impiego compresi nella dotazione
- Fornita senza batteria ne caricabatteria, in scatola di cartone

Codice	Desc.
4170041760	BP18LTXBL

Batterie di ricambio Metabo Li-Ion sistema "CAS"



- Batterie originali Metabo Li-Ion di ricambio per elettroutensili. Estremamente robuste e longeve assicurano il corretto funzionamento delle macchine per anni, senza decadimenti di prestazioni né di durata.
- Tutti i modelli di batterie da 18 Volts Metabo fanno parte del programma CAS, che permette l'uso di tali batterie su numerosissime macchine di altrettanti marchi. www.cordless-alliance-system.com.

Codice	Desc.	V Volts	Ah
417RC19430	1428	18	2,0
417RC19440	1429	18	4,0
417RC19450	1430	18	5,5
417RC19970	1488	18	5,2
417RC20210	1493	18	8,0

Set di cavalletti da lavoro



- Due cavalletti da lavoro robusti e stabili con superfici zincate verniciate a polveri
- Gambe di sostegno regolabili in altezza per un'altezza di lavoro ottimale
- Attacco laterale regolabile per travetti per unire due cavalletti
- Aperture per morsetti a pinza o a vite e per il fissaggio delle macchine semi-stazionarie, come ad esempio una troncatrice
- Piedi orientabili per la compensazione delle irregolarità del sottofondo

Codice	Desc.
417RC19920	MAB82

Tavolo multifunzionale



- Banco di lavoro mobile con molte possibilità di impiego
- Gambe di sostegno regolabili in altezza per un'altezza di lavoro ottimale
- Scanalatura a T perimetrale per il fissaggio laterale con i morsetti adatti
- Robusto piano del tavolo in MDF (sostituibile) con sistema di fori da 20 mm e indicazione dell'angolo
- Numerose possibilità di fissaggio per le macchine semi-stazionarie

Codice	Desc.
417RC19930	MWB100

Cavalletto-basamento troncatrice



- Cavalletto-basamento leggero e robusto per troncatrici, con funzione trolley per l'impiego mobile anche con la sega montata
- Subito pronto all'uso grazie a gambe ripiegabili bloccabili e possibilità di regolazione per un posizionamento sicuro
- Poggiapezzo estraibili con rulli e battuta ripiegabile per tagli in serie esatti
- Incluso supporto macchina (applicabile senza attrezzi) adatto anche a tutte le troncatrici delle marche più comuni
- Lunghezza totale: 127 cm - 250 cm
- Altezza poggiapezzo: 92 cm - 99 cm
- Carico max. nella parte centrale: 250 kg

Codice	Desc.
417RC19940	KSU251

Chiavi ad impatto a batteria 1/2"



- Concepiti per eseguire con facilità un'ampia gamma di operazioni. Riesce a sviluppare una coppia massima 1.500Nm in meno di 10 secondi, è in grado di svitare con facilità bulloni molto stretti.
- Dotata di sistema di illuminazione a led per lavorare in ambienti con scarsa luminosità, motore in grado di generare 3 livelli di velocità 840rpm, 1150 rpm, 1700 rpm e due regolazioni di avviamento.
- Motore senza spazzole: maggiore potenza, efficienza e durata
- Design ed impugnatura ergonomica e conveniente
- Dotato di 2 batterie da 4 Ah - 20V e Caricabatterie 20V-3,5°
- Attacco quadro 1/2
- Pressione sonora 88,4 dB(A) Vibrazioni 8.15 (m/s²)
- Peso 7,1 Kg Peso Corpo Macchina 3 Kg

Codice	Descrizione
4170042000	RC9077K4-CHIAVE IMP. BATT 1/2"

Parti di ricambio / Contenuto	
Codice	Descrizione
417RC20400	RC-BATTERIA 20V-4,0AH
417RC20405	RC-CARICA BATTERIA 20V-3,5A

Chiavi ad impatto a batteria 3/4"



- Concepiti per eseguire con facilità un'ampia gamma di operazioni. Riesce a sviluppare una coppia massima 1.500Nm in meno di 10 secondi, è in grado di svitare con facilità bulloni molto stretti.
- Dotata di sistema di illuminazione a led per lavorare in ambienti con scarsa luminosità, motore in grado di generare 3 livelli di velocità 840rpm, 1150 rpm, 1700 rpm e due regolazioni di avviamento.
- Motore senza spazzole: maggiore potenza, efficienza e durata
- Design ed impugnatura ergonomica e conveniente
- Dotato di 2 batterie da 4 Ah - 20V e Caricabatterie 20V-3,5°
- Attacco quadro 3/4
- Pressione sonora 88,4 dB(A) Vibrazioni 8.15 (m/s²)
- Peso 7,1 Kg - Peso Corpo Macchina 3,05 Kg

Codice	Descrizione
4170042010	RC9087K4-CHIAVE IMP. BATT 3/4"

Parti di ricambio / Contenuto	
Codice	Descrizione
417RC20400	RC-BATTERIA 20V-4,0AH
417RC20405	RC-CARICA BATTERIA 20V-3,5A

Compressore con serbatoio 6Lt Start Line



- Compressore portatile dal peso contenuto
- Modello con lubrificazione ad olio
- Con valvola serie Germania in uscita
- Estremamente versatile, progettato per piccoli artigiani grazie alle sue caratteristiche di efficienza e comodità di trasporto

Codice	Descrizione
4430050043	Compressore Start Line 6Lt

Caratteristiche tecniche	
Capacità del serbatoio	6 Lt
Litri/min	220
Potenza motore HP	2
Potenza max assorbita (Kw)	1,5
Giri al minuto	2850
Alimentazione	230V
Pressione massima (bar)	10
Rumorosità Db (A)	70
Ingombro	400x280x480 mm
Peso Kg	14

Termosoffiatore palmare 350W



- Termo soffiatore a filo dalle dimensioni estremamente ridotte, con temperatura regolabile su due stadi. Potenza di 350W in grado di sviluppare 400 - 500°C. Sviluppa un volume d'aria di 100 l/min.
- Dal design versatile e compatto, è in grado di raggiungere anche le aree più difficili con la massima precisione. Grazie al suo design leggero e agli ugelli di precisione. La base sicura permette di lavorare a mani libere e la luce LED integrata illumina perfettamente ogni angolo. In questo modo il calore arriva sempre esattamente dove deve arrivare.
- Dotato di un cavo di rete elettrica da 2,2 mt e di un set di ugelli per le applicazioni più comuni.

Codice	Descrizione
4170016165	TERMOSSOFIATORE PALMARE 350W

Caratteristiche tecniche	
Alimentazione alla rete	AC-220-240V, 50Hz
Potenza massima	350W
Temperatura	400-500°C
Volume aria	max 100l/min
Cavo di alimentazione alla rete	H05 - 2,2mt
Classe di protezione	II
Dimensioni	30,25x16,75x11 cm
Peso	0,7 Kg

Riscaldatore ad induzione 2250W



- Macchinario portatile ed utile per la rimozione di dadi o bulloni estremamente serrati e/o corrosi dal tempo, che non si riescono più ad allentare o che non sono facilmente raggiungibili con una chiave tradizionale.
- Utile anche nel settore Automotive per la rimozione delle valvole di spurgo dei freni, attività che si riesce a svolgere in pochissimo tempo senza sforzi estremi.
- Utilizza una tecnologia senza fiamma per riscaldare il metallo, preferita dai professionisti rispetto alle torce o fiamme più tradizionali, che rischiano di compromettere i materiali circostanti.
- Corpo in plastica ed alluminio con maniglia antiscivolo di colore nero e pulsante di accensione rosso ben visibile. Design ergonomico e luce a led integrata per illuminare la superficie di lavoro. Doppia ventola di raffreddamento incorporata, in grado di dissipare il calore in eccesso.
- Funzionamento: avvolgere o avvicinare il particolare da rimuovere con la spirale più idonea, che col passare della corrente si surriscalderà, espandendo il particolare fino al suo punto di rottura in pochi secondi.
- Completo di valigetta super resistente agli urti e water-resistant
- Dotato di un Kit standard di spirali riscaldanti a forma tubolare Ø 20 mm, Ø 32 mm, Ø 43 mm, a forma di U, a forma di serpentina oltre ad un cavo riscaldante. Ideali per raggiungere bulloni o dadi in spazi difficili.



Codice	Descrizione
4170041900	2250W-RISCALDATORE AD INDUZIONE

Caratteristiche tecniche	
Tensione input	AC-220-240V 50Hz
Corrente input	10A
Potenza massima	2250W
Protezione interna	120°
Dimensioni	30,25x16,75x11 cm
Peso Riscaldatore	2,40 kg
Peso complessivo con valigetta	6,7 kg
Temperatura max	600° C

Parti di ricambio / Contenuto		
Codice	Descrizione	Foto
417RC20100	Ø17-SPIRALE RISCALDANTE	1
417RC20110	Ø20-SPIRALE RISCALDANTE	2
417RC20120	Ø26-SPIRALE RISCALDANTE	3
417RC20130	Ø32-SPIRALE RISCALDANTE	4
417RC20140	Ø37-SPIRALE RISCALDANTE	5
417RC20150	Ø43-SPIRALE RISCALDANTE	6
417RC20160	Ø50-SPIRALE RISCALDANTE	7
417RC20170	SERPENTINA RISCALDANTE	8
417RC20180	U-SPIRALE RISCALDANTE	9
417RC20190	CAVO RISCALDANTE	10



Proiettore Rework Hybrid - 70W



- Proiettore innovativo che trasforma il modo di lavorare grazie alla sua versatilità e potenza. Funziona sia con alimentazione a 230V che con batteria ricaricabile da 18V dei principali produttori di elettrotensili. IP65 e IK07.
- Rework Hybrid garantisce illuminazione costante e affidabile ovunque serva. Luce dimmerabile tramite interruttore posizionato sul retro su due posizioni che regolano la potenza al 50% o 100%.
- Dotato di tre adattatori per batterie da 18V, fra cui: **Bosch, DeWalt, Milwaukee e Makita.** (batterie non incluse).
- Cavo da 1,5 m, presa IP65, spina schuko per l'alimentazione a 230V
- Peso 2,17 Kg

Codice	Descrizione	Potenza	Tensione (V)	Flusso lum.	Dimensione mm	Temp. colore luce	Corrente
5180002870	70W-PROIETTORE REWORK HYBRID	70W	220/240V	9100lm, 120°	335x375x200 mm	4000K neutra	425mA

Discover Solar Lamp



- Lampada led ad intensità solare con flusso luminoso dimmerabile 100-500lm, ricaricabile, antiurto molto resistente e Waterproof. L'intensità luce solare permette, oltre ad illuminare in modo migliore gli spazi di lavoro, anche di eseguire controlli colore dopo il processo di verniciatura. Permette di identificare se il risultato della verniciatura corrisponde esattamente al colore originale.
- Lampada dotata di cicalino e flash, che grazie alla radiofrequenza a lungo raggio (fino a 30m) dalla stazione di ricarica, è possibile rintracciare la lampada da parte dell'operatore in caso di smarrimento o nel caso si trovi fuori dalla stazione di ricarica.
- Dotata di magneti e doppio gancio in modo da sfruttare anche come lampada sotto cofano.
- Grado di resistenza IK08 e protezione IP67
- Utilizzabile anche in condizioni climatiche estreme da -10°C a +40°C
- Direzione fascio luminoso 180°
- Lampada COB Led, temperatura colore 4000/5000K, CRI: > 96Ra
- Batteria integrata da 3,7V, 6000mAh, tempo di ricarica 4/5 h circa
- Stazione di ricarica inclusa input: 230-240V 50/60Hz output: 5V 2A
- Dimensione Lampada: 194x59x44,5 mm
- Dimensione Lampada su stazione ricarica: 226,5x118x75 mm

Codice	Descrizione	Dimensioni Larg.xSpes.xAlt.
3480003745	Discover Solar Lamp 500 lm	59x44,5x194 mm

Lampada V LED LAMP



- Lampada da lavoro a Led ricaricabile.
- Con base di ricarica, da appoggio e fissabile a parete.
- Luce diffusa a forma di V
- Ulteriore SPOT LED in testa
- Magnete alla base
- Flessibile a 160°
- Gancio orientabile
- Calotta rifrangente
- Indicatore di livello di carica
- Possibilità di ricarica anche con cavo USB-C non compreso
- Alimentatore 100-240 acquistabile come optional
- Dotazione: lampada, supporto per lampada, cavo USB-attacco magnetico per ricarica.

Codice	Descrizione
3480003810	V LED LAMP

Caratteristiche tecniche	
Angolo di emissione luminosa	120°
Potenza Cob Led	10W
Potenza Spot	4,5W
Luminanza frontale	950 LUX@ 50cm
Flusso luminoso	550 Lumen
Flusso luminoso spot	100 Lumen
Batteria	3,7V Li-ion -2600 mAh
Durata carica batteria	3h
Tempo di ricarica della batteria	2,5h
Peso	399 gr
Dimensioni	280x80x50 mm
Grado di protezione	IP 20
Resistenza all'urto	IK 07

Parti di ricambio / Contenuto	
Codice	Descrizione
3480003820	569/CM-CAVO USB ATT. MAGNETICO V LAMP
3480003830	569/SU-SUPPOERTO RICARICA V LAMP
3480003840	ALIMENTATORE 100-240V 2A SENZA CAVO
3480003850	CAVO USB-C

Avvitatore beast 1/2" 1950Nm



- Avvitatore a percussione Roadcraft, la scelta ideale tra gli utensili con mandrino corto da 1/2. Potenza massima 1950Nm.
- Rodcraft ha impiegato anni di esperienza per la progettazione di questo avvitatore a percussione che offre alte prestazioni, elevata robustezza, comfort ottimale e materiali di altissima qualità.
- The Beast è ideale per impieghi nelle officine meccaniche, per utenti che lavorano nel cambio pneumatici o nella manutenzione industriale e necessitano di elevate prestazioni, robustezza e confort.
- Fornito senza raccordo aria ma con predisposizione per innesto aria maschio da 1/4

Codice	Descrizione
4180008435	RC2277-AVVITATORE BEAST 1/2" 1950NM

Smerigliatrice angolare a batteria 18V



- Stesse caratteristiche del cod. 4170041540.
- Senza batterie, caricabatterie, impugnatura antivibrazioni e dado di serraggio Quick. Fornita in valigetta in materiale plastico.

Codice	Desc.
4170042200	W18LTBL11-125

Kit energia CAS 5,5 Ah



- Kit energia per elettroattrezzi con sistema di batterie CAS, con 2 batterie al Litio da 18 Volts 5,5 Ah, un caricabatterie rapido a controllo elettronico e borsone.
- Borsone in cordura robustissima, dotato di cinque tasche interne per il fissaggio degli accessori e tasche esterne, maniglie e cinghia per trasporto a spalla.
- Dimensioni 670X290X325 mm.

Codice	Desc.
417RC20710	1515

Kit 18 Volts Tassellatore+Avvitatore+Smerigliatrice



- Kit elettroattrezzi con alimentazione con batterie al litio da 18 Volts - 5,2 Ah sistema CAS Metabo. Fornito in tre valigette impilabili sistema Metabox.
- N° 1 martello tassellatore da 2,1 Joule modello KH 18 LTX 24- 601712840 con attacco utensili SDS-Plus.
- N° 1 trapano avvitatore 1,5-13 mm modello BS 18 LT- 602102840 con mandrino autosserante in acciaio.
- N° 1 smerigliatrice angolare da 125 mm modello W 18 L 9-125- 602247840.
- N° 3 batterie al Litio da 18 Volts 5,2 Ah sistema CAS modello 625028000.
- N° 1 caricabatterie rapido 12-36 Volts modello ASC 90-627370000.
- N° 3 valigette in materiale plastico impilabili sistema Metabox.

Codice	Desc.
4170040980	W18L9-125 + KH18LTX24 + BS18LT

Kit combo 18 Volts #1



- Kit elettroattrezzi con alimentazione con batterie al litio da 18 Volts - 5,2 e 5,5 Ah sistema CAS Metabo. Fornito in tre valigette impilabili sistema Metabox. Nel kit è compreso un borsone tecnico portautensili e accessori Metabo per contenere tutto il kit completo.
- N° 1 martello tassellatore da 3 Joule modello KH 18 LTX 28 Q, nostro codice 4170040910 con attacco utensili SDS-Plus. Dotato di doppia batteria 18 V-5,2 Ah e caricabatterie.
- N° 1 smerigliatrice angolare da 125 mm modello W 18 LT BL 11-125, nostro codice 4170042200.
- N° 1 trapano avvitatore 1,5-13 mm modello BS 18 LT BL, nostro codice 4170041360 con mandrino autosserante in acciaio.
- N° 1 Kit energia CAS 5,5 Ah nostro codice 417RC20710 contenente due batterie da 18 Volts 5,5 Ah, un caricabatterie rapido ed un borsone tecnico.

Codice	Descrizione
4170042210	Kit combo 18 Volts #1

9

Kit combo 18 Volts #2



- Kit di elettroutensili con alimentazione con batterie al litio da 18 Volts - 5,2 Ah sistema CAS Metabo. Fornito in tre valigette impilabili sistema Metabox.
- N° 1 trapano avvitatore a percussione 1,5-13 mm modello SB 18 LT BL, nostro codice 4170041390 con mandrino autosserante in acciaio. Dotato di doppia batteria 18 V-5,2 Ah e caricabatterie.
- N° 1 smerigliatrice angolare da 125 mm modello W 18 LT BL 11-125 Q, nostro codice 4170041550.
- N° 1 avvitatore a massa battente con attacco esagonale da 1/4 SSD 18 LT BL, nostro codice 4170041430.

Codice	Descrizione
4170042220	Kit combo 18 Volts #2

Kit combo 18 Volts #3



- Kit di elettroutensili con alimentazione con batterie al litio da 18 Volts - 5,5 Ah sistema CAS Metabo. Fornito in due valigette impilabili sistema Metabox.
- N° 1 smerigliatrice angolare da 125 mm modello W 18 LT BL 9-125, nostro codice 4170041310.
- N° 1 avvitatore a massa battente con attacco quadro da 1/2 SSW 18 LTX 800 BL, nostro codice 4170041020. Dotato di doppia batteria 18 V-5,5 Ah e caricabatterie.

Codice	Descrizione
4170042230	Kit combo 18 Volts #3

Kit combo 18 Volts #4



- Kit di elettroutensili con alimentazione con batterie al litio da 18 Volts - 5,5 e 4,0 Ah sistema CAS Metabo. Fornito in tre valigette impilabili sistema Metabox.
- N° 1 avvitatore a massa battente con attacco quadro da 1/2 800 Nm modello SSW 18 LTX 800 BL, nostro codice 4170041020. Dotato di doppia batteria 18 V-5,5 Ah e caricabatterie.
- N° 1 avvitatore a massa battente con attacco quadro da 3/4 1750 Nm modello SSW 18 LTX 1750 BL, nostro codice 4170041480.
- N° 1 smerigliatrice angolare da 125 mm modello W 18 LT BL 9-125, nostro codice 4170041310. Dotata di doppia batteria da 18 V-4,0 Ah.

Codice	Descrizione
4170042240	Kit combo 18 Volts #4

Kit combo 18 Volts #5



- Kit completissimo di elettroutensili con alimentazione con batterie al litio da 18 Volts - 5,2 Ah sistema CAS Metabo. Fornito in quattro valigette impilabili sistema Metabox.
- N° 1 kit 18 Volts Tassellatore+Avvitatore+Smerigliatrice nostro codice 4170040980. Dotato di tre batterie da 18 V-5,2 Ah e caricabatterie.
- N° 1 avvitatore a massa battente con attacco esagonale da 1/4 SSD 18 LT BL, nostro codice 4170041430.

Codice	Descrizione
4170042250	Kit combo 18 Volts #5

Avvolgicavo manuale ABS - 16A 2P+T 250V



- Avvolgitore manuale di cavo elettrico costruito in custodia in ABS diametro 190mm.
- Cavo tipo H05VV-F e spine-prese a norma.
- Dotato di disgiuntore termico.
- Spina tipo CEI da 16 A pressofusa.
- Custodia in ABS diametro 190mm.

Codice	Desc.	Cavo n. X mmq	Lungh. mt	Presa	Potenza massima prelevabile (W)
3480101230	4197	3x1,5	10	4 prese Schuko/Bipasso	3200

Avvolgicavo manuale ABS/Metallo - 16A 2P+T 250V



- Avvolgitore manuale di cavo elettrico costruito in conformità alla norma CEI EN 61242/A1.
- Cavo tipo H05VV-F e spine-prese a norma.
- Dotato di disgiuntore termico.
- Spina tipo CEI da 16 A pressofusa.
- Corpo in ABS, supporto in metallo.

Codice	Desc.	Cavo n. X mmq	Lungh. mt	Presa	Potenza massima prelevabile (W)
3480101240	7794	3x1,5	25	4 prese Schuko/Bipasso	1500 Avvolto - 3600 Steso

Idropulitrice a freddo ad alta pressione 150 bar-500 l/h



- Utilizzabile con acqua fredda, con e senza detersivi.
- Montata su carrello in metallo con ruote rivestite in gomma.
- Pompa a 3 pistoni in ceramica con sistema biella-manovella.
- Valvola di sicurezza automatica con azzeramento della pressione nella testa della pompa.
- Motore a induzione con protezione termica.
- Regolazione della pressione.
- Manometro.
- Aspirazione detersivo incorporata.
- Dotazione di serie: Tubo alta pressione da 10 m, pistola per erogazione e lancia da 49 cm con getto regolabile.

Codice	Desc.
4430059680	AR613K

Parti di ricambio / Contenuto		
Codice	Descrizione	Foto
4430081980	PISTOLA PER AR613K	1
4430081990	LANCIA PER AR613K	2
4430082000	TUBO PER AR613K 10MT	3
4430082010	FILTRO ACQUA PER IDRO A FREDDO	4
4430082020	ARROTOLATORE PER AR613K E AR630K	5
417RC18980	41578-SPAZZ.ROTANTE X 613K-630K	6

Idropulitrice a freddo ad alta pressione 120 bar-600 l/h



- Utilizzabile con acqua fredda, con e senza detersivi.
- Montata su carrello in metallo con ruote rivestite in gomma.
- Pompa a 3 pistoni in ceramica con sistema biella-manovella.
- Alimentazione elettrica 230V 50Hz.
- Aspirazione detersivo incorporata.
- Dotazione di serie: tubo alta pressione da 10 m, pistola per erogazione e lancia da 49 cm con getto regolabile.

Codice	Desc.
4430081940	630K

Parti di ricambio / Contenuto		
Codice	Descrizione	Foto
4430081950	47209 - PISTOLA PER AR630K	
4430081960	47104 - LANCIA PER AR630K	
4430081970	3960970 - TUBO ARMATO 10MT PER AR630K	
4430082010	41663 - FILTRO ACQUA PER IDRO A FREDDO	
4430082020	41738 - ARROTOLATORE PER AR613K E AR630K	
417RC18980	41578-SPAZZ.ROTANTE X 613K-630K	
4430000430	41552 89-LANCIA SCHIUMOGENO A FREDDO	

Idropulitrice a scoppio a freddo ad alta pressione 180 bar-600 l/h



- Utilizzabile con acqua fredda, con e senza detersivi.
- Montata su carrello in metallo con ruote rivestite in gomma.
- Pompa a 3 pistoni in ceramica con sistema biella-manovella.
- Alimentazione con motore Rato a benzina.
- Aspirazione detersivo incorporata.
- Dotazione di serie: tubo alta pressione da 10 m, pistola per erogazione e lancia, serie 3 ugelli per la regolazione del getto.

Codice	Desc.
4430082030	AR1447

Parti di ricambio / Contenuto		
Codice	Descrizione	Foto
4430082040	43525 - PISTOLET POUR AR1447	
4430082050	3600650 - LANCIA PER AR1447	
4430082060	3780443 - TUBO ARMATO 10MT PER AR1447	
4430082010	41663 - FILTRO ACQUA PER IDRO A FREDDO	

Lava tappezzeria 42L - 1400W 36litri



- Modello professionale dedicato alla pulizia di tappeti, poltroncine di veicoli e pavimenti
- Motore bi-stadio
- Fusto in plastica
- Serbatoio detergente 8lt
- Dotazione di serie: Tubo flessibile + tubo idrolitico (2,5mt), corpo spazzola polveri, filtro spugna per liquidi

Codice	Desc.
4170016360	AR4200L

Parti di ricambio / Contenuto	
Codice	Descrizione
417RC20810	51215 - T/FLESSIBILE + T/IDRO PER AR4200L
417RC20280	51216 - COPPIA COLTELLI PER SCV18LTX
417RC20830	51207 - PROLUNGA IN PLASTICA PER AR4200L
417RC20840	51070 - FILTRO SPUGNA PER LIQUIDI PER AR4200L

Idropistola a batteria 18V



- Idropistola a batteria 18V.
- Kit auto adescamento.
- Ideale per piccoli lavori di lavaggio (bici, moto, infissi, arredi da giardino, ecc).
- Dotazione di serie: prolunga lancia, testina a quattro getti, schiumogeno, kit auto adescamento, batteria al litio, carica batteria rapido.

Codice	Desc.
4170042360	BC250

Parti di ricambio / Contenuto	
Codice	Descrizione
417RC20850	5120071 - BATT. LITIO 18V - 2,5Ah PER BC250
417RC20860	5120190 - CARICA BATTERIA RAPIDO PER BC250
417RC20870	5120011 - PROLUNGA LANCIA PER BC250
417RC20880	5120040 - TESTINA QUATTRO IN UNO PER BC250
417RC20890	5120031 - SCHIUMOGENO PER BC250
417RC20900	5120051 - KIT AUTOADESCAMENTO PER BC250

Raccordo girevole maschio-femmina

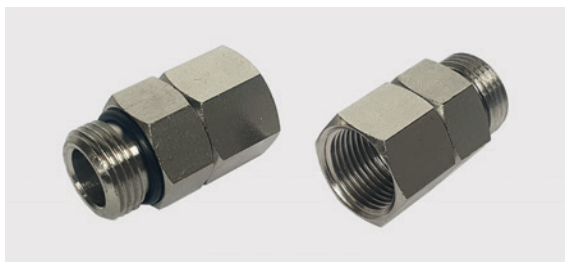

- Raccordo girevole filettato maschio- femmina.
- Indicati per pistole e tubazioni pneumatiche.
- Materiale: ottone nichelato.

Codice	Desc.	Filetto gas maschio	Filetto gas femmina
1760024355	2617-1/8	1/8	1/8
1760024360	2617-1/4	1/4	1/4
1760024365	2617-3/8	3/8	3/8
1760024370	2617-1/2	1/2	1/2

Kit combo 18 volts #6



- Kit di elettroutensili con alimentazione con batterie al litio da 18 Volts - 5,2 Ah sistema CAS Metabo. Fornito in tre valigette impliabili sistema Metabox.
- N° 1 trapano avvitatore a percussione 1,5-13 mm modello SB 18 LT BL, nostro codice 4170041390 con mandrino autoserrante in acciaio. Dotato di doppia batteria 18 V-5,2 Ah e caricabatterie.
- N° 1 smerigliatrice angolare da 125 mm modello W 18 LT BL 11-125 Q, nostro codice 4170041550.
- N° 1 avvitatore a massa battente con attacco esagonale da 1/2 SSW 18 LTX 800 BL, nostro codice 4170041470.

Codice	Descrizione
4170042260	Kit combo 18 Volts 6

Scanalatore per muri 1900W



- Ideale per installazioni elettriche per la posa di cavi e tubi vuoti sotto traccia, con profondità fresatura max. 40 mm.
- Massima velocità di avanzamento del lavoro grazie a un motore potente, un numero di giri costante e una trasmissione a due rapporti di elevate prestazioni.
- Robusta calotta in alluminio pressofuso con rotelle in gomma e disposizione ottimale dell'impugnatura per una guida confortevole della macchina.
- Collettore per collegamento aspiratore.
- Dotazione di serie: anelli distanziatori, 2 dischi diamantati per troncare, ghiera di serraggio, chiave a due perni, scalpello, valigette in plastica.

Codice	Desc.
4170042430	MFE40

Caratteristiche tecniche	
Profondità di taglio regolabile	10-40 mm
Possibili larghezza di scanalatura	9 / 15,5 / 22 / 28,5 / 35 mm
Ø mole per troncare	125 mm
Potenza nominale assorbita	1900 W
N° di giri max a vuoto	5000/min
Coppia (Nm)	6 Nm
Peso senza cavo	4,6 Kg
Lunghezza cavo	4 m

Parti di ricambio / Contenuto	
Codice	Descrizione
417RC21290	DISCO DIAMANTATO PER TRONCARE 125MM

Etichettatrice Professionale Meccanocar



- Etichettatrice professionale.
- Design robusto e durevole, con guscio protettivo in gomma.
- Costruisce etichette dettagliate, leggibili e durevoli. Funzioni dedicate per le esigenze di etichettatura di materiale elettrico più diffuse.
- Simboli elettrici, audio e video incorporati.
- Possibilità di stampa codici a barre.
- Stampa su nastri tipo con diversa ampiezza da 3,5; 6; 9; 12; 18mm, incluse le guaine termoretraibili.
- Ampio display LCD grafico di facile lettura retroilluminato.
- Funzionamento con batteria integrata agli ioni di litio, ricarica con cavo usb in dotazione.
- Ideale per la creazioni di etichette per: quadri elettrici, identificazione cavi, etichettare fascicoli e oggetti.
- Contenuto: etichettatrice PTE310, cavo USB, un nastro con fondo giallo e scritta nera (ns cod. 443 00 55046), istruzioni multilingua, valigetta in plastica antiurto.

Codice	Desc.
4430055022	PTE310

Caratteristiche tecniche	
Alimentazione AC	100V-240V 50-60Hz
Altezza massima di stampa	15,8 mm
Risoluzione massima	180x180 DPI
Tipologia nastro	HSE/TZe
Dimensioni	23,6x13,5x7,0H cm
Peso	0,800 kg

Avviatore d'emergenza Meccanocar 6.0-Starter 12V 3600A



- Moderno Avviatore d'emergenza dalla grande potenza con batteria al litio.
- Indicato per moto, vetture, suv, fuoristrada, camper e veicoli commerciali con impianto a 12V.
- Dotato di potenti batterie al Litio-Ferro-Fosfato (LiFePO4), la tecnologia oggi ritenuta più sicura ed affidabile. Numerose funzioni di sicurezza proteggono le batterie e le centraline del veicolo da possibili errori dell'utilizzatore. Con uscite per ricarica dispositivi audio/video.
- Il kit contiene: Unità principale, torcia led integrata, set cavi con pinze, caricatore Quick Charge 3.0, cavo USB-C.

Codice	Descrizione
4430079600	6.0-Starter 12V-1200A

Caratteristiche tecniche	
Capacità batteria litio(LiPo)	32000 mAh (102,4 Wh)
Uscite	Quick Charge (5V 3A;9V 2A; 12V 1,5A) 12V 10A per salvamemorie; 12V per avviamento
Tempo di ricarica	Circa 3 ore
Ampere di avviamento	1200A
Ampere di picco	3600A
Temperatura di utilizzo	-20°C / 60°C
Dimensioni	266x239x119 mm
Peso	2700 gr

Parti di ricambio / Contenuto	
Codice	Descrizione
4430079605	ALIMENTATORE DA RETE 220V S/CAVO
4430079607	COPPIA PINZE PER 6.0-STARTER

Avviatore d'emergenza Meccanocar XL-Starter COMBINATO 12/24V



- Moderno Avviatore d'emergenza combinato, ultraleggero con batteria al litio.
- Le sue batterie Litio-Polimero (LiPo) da 56000 mAh e la sua potenza di picco lo rendono idoneo all'utilizzo su qualunque tipo di veicolo a 12V comprese le macchine movimento terra, e su qualunque veicolo industriale con sistema 24V.
- I cavi di generosa sezione possono operare su poli batteria fino a 140cm di distanza. Ideale per il trasporto in cabina e per l'utilizzo sui mezzi di soccorso.
- Il kit contiene: unità principale, torcia led integrata, set cavi con pinze, caricatore 230V.

Codice	Descrizione
4430079700	XL-STARTER COMBI.12/24V

Caratteristiche tecniche	
Capacità batteria litio(LiPo)	56000 mAh (207,2 Wh)
Uscite	Quick Charge (5V 3A;9V 2A; 12V 1,5A) 12V 10°; 12/24V per avviamento
Tempo di ricarica	Circa 3 ore
Ampere di avviamento	12V 1500A - 24V 700A
Ampere di picco	12V 4500mA - 24V 2100mA
Temperatura di utilizzo	-20°C / 60°C
Dimensioni	260x188x148 mm
Peso	2800 gr

Parti di ricambio / Contenuto	
Codice	Descrizione
4430079705	ALIMENTATORE DA RETE 220V

9

Mini smerigliatrice a batteria 18 V 75 mm



- Mini smerigliatrice a batteria piccola, compatta e maneggevole per lavorazioni di taglio e smerigliatura in ogni campo lavorativo, con dischi abrasivi di diametro 75 mm e foro centrale di 10 mm.
- Funziona con batterie serie CAS (Metabo) da 18 Volts non comprese con la macchina, potente motore brushless, senza spazzole, protezioni contro il riavvio durante la sostituzione della batteria e contro il sovraccarico del motore durante il lavoro.
- Impugnatura rivestita in materiale antiscivolo ed anti olio di piccolo diametro per la facile presa con una sola mano, carter di protezione in acciaio.
- Dotazione di serie: valigetta in plastica impilabile Metabox, chiave per sostituzione dischi. Nella confezione sono compresi anche: 4 dischi abrasivi per troncatura, 1 dischi per troncatura e sgrassatura.

Codice	Descrizione
4170042370	CC18LTXBL

Chiavi ad impatto 1/2"



- Stesse caratteristiche del codice 4170042000 però senza batterie ne carica batterie.

Codice	Descrizione
4170042005	RC9077-CHIAVE IMP. 1/2' S.B.

Chiavi ad impatto 3/4"



- Stesse caratteristiche del codice 4170042010 però senza batterie ne carica batterie.

Codice	Descrizione
4170042015	RC9087-CHIAVE IMP. 3/4' S.B.

Smerigliatrice 125-18V a batteria



- Smerigliatrice angolare ad alte prestazioni per dischi da 115 e 125mm, completo di 2 batterie da 18V 4,0 Ah, un caricabatterie e una resistente borsa morbida per il trasporto: tutto il necessario, pronto all'uso e facile da trasportare.
- Il controllo elettronico arresta il motore in caso di inceppamenti improvvisi del disco.
- Il freno elettrico arresta la rotazione della ruota in ≤ 2 secondi, riducendo i tempi di fermo macchina.
- Sistema di avviamento a leva. Protezione anti-riavvio per cambi di batteria in totale sicurezza e prevenendo avviamenti accidentali.
- Maniglia laterale regolabile per un utilizzo ergonomico.

Codice	Descrizione
4170042600	RC9071K4-SMERIGLIATRICE 125-18V BATT

Parti di ricambio / Contenuto	
Codice	Descrizione
417RC21400	RC-BATTERIA 18V-4AH
417RC20405	RC-CARICA BATTERIA 20V-3,5A
4170042605	RC9071-SMERIGLIATRICE 125-18V S.B.

9

Kit RC Chiave 1/2" + Smerigliatrice a batteria



- Kit combinato di elettroutensili con alimentazione a batteria Rodcraft.
- Batterie al litio da 18V-4.0Ah.
- Kit composto da Chiave ad Impatto 1/2 nostro codice 4170042005 e Smerigliatrice angolare 125 mm nostro codice 4170042605.
- Elettroutensili forniti in un comodo Borzone e N.2 Batterie al litio da 18V-4.0Ah nostro codice 417RC21400 con il rispettivo caricabatterie.

Codice	Descrizione
4170102350	KIT-RC CHIAVE 1/2'+SMERIGLIATRICE

Lampada ricaricabile Led 3 in 1



- Lampada da lavoro a Led ricaricabile.
- Con testa piegabile fino a 210° e ruotabile fino a 360°.
- Doppia fonte luminosa.
- Utilizzabile in ogni settore lavorativo grazie a dimensioni e magnete.
- Incluso cavo di ricarica USB-C.

Codice	Descrizione
3480003880	570-LAMPADA RICARICABILE LED 3 IN 1

Parti di ricambio / Contenuto	
Codice	Descrizione
3480003840	ALIMENTATORE 100-240V 2A SENZA CAVO
3480003850	CAVO USB/USB-C CM100

Torcia frontale a led



- Lampada da lavoro a Led frontale ricaricabile.
- Con fascia elastica regolabile.
- Dotata di tre livelli di luminosità sulla fascia principale e uno spot laterale.
- Accensione/spengimento con movimento della mano.
- Ricarica rapida.
- Cavetto USB-C/USB-C in dotazione.

Codice	Descrizione
4880082961	13137

Caratteristiche tecniche	
LED principale Flusso luminoso - Livello 1	450 lm
LED principale Flusso luminoso - Livello 2	110 lm
LED principale Flusso luminoso - Livello 3 colore rosso	8 lm
LED Spot	60 lm
Durata 450lm	1,5h
Durata 110lm	4h
Durata LED Spot	9,5h
Sensore di movimento	Si
Tempo di ricarica	(<2,5h)
Ricarica	USB-C
Grado di protezione	IP20
Resistenza all'urto	IK03
Dimensioni mm	320x32x27
Batteria Li-Ion	3,7V 1200mAh/4,44 Wh
Ingresso	USB.C 5V DC/1,0A

Parti di ricambio / Contenuto	
Codice	Descrizione
3480003840	ALIMENTATORE 100-240V 2A SENZA CAVO
3480003850	CAVO USB/USB-C CM100

Avvitatore ad impulsi palmare 1/2"



- Avvitatore palmare Meccanocar a massa battente con attacco quadro da 1/2 per raggiungere anche gli spazi più ristretti.
- Dotato di doppio martello dalle basse vibrazioni con testa dell'avvitatore ultra corta (85mm compreso attacco quadro).
- Costruito interamente in lega leggera molto robusto.
- Dotato di motore con sistema a doppia presa d'aria e silenziatore.
- Idoneo per tutte le officine meccaniche, autocarrozzerie, officine industriali / agricole e/o montaggi di carpenteria.
- Fornito senza raccordo aria, con predisposizione innesto aria femmina da 1/4.

Codice	Descrizione
4180011200	AVVITATORE IMPULSI PALMARE 1/2"

Modello	Quadro	Coppia M _{max}	Velocità	Peso	Tubo d'Interno	Consumo aria (average - continuo)	Innesto aria	Dimensioni
JA 228	1/2"	480	650	1.9	6	350	550	1/4" RG 85x60x85

max. pressione 6.3 bar (90 psi)

Mini avvitatore ad impulsi combinato 3/8" - 1/2"



- Mini Avvitatore Meccanocar a massa battente con attacco esagonale femmina da 14mm.
- Dotato di doppio adattatore da 3/8 e 1/2.
- Permette il diretto inserimento di appositi Bits o Bussole, già inclusi, riducendo al minimo gli ingombri e permettendo di lavorare anche in spazi stretti.
- Meccanismo jumbo a singolo martello, particolarmente resistente, che può lavorare sia in posizione di avvitamento che di svitamento, con regolazione della potenza su 3 livelli di coppia 1-122Nm; 2-406Nm; 3(max)-820Nm e testa dell'avvitatore ultra corta 87mm.
- Fornito in una pratica valigia rigida contenente: Brugola 17mm; Chiave Torx T60; Perno smontaggio albero; Bits esagonale lunga rinforzata 14mm; Albero esagonale 3/8 e 1/2; e Bussola corta magnetica rinforzata da 8 e 10mm.
- Idoneo per tutte le officine meccaniche, autocarrozzerie, officine industriali / agricole e/o montaggi di carpenteria.
- Fornito di raccordo aria Germania maschio da 1/4.
- Si consiglia l'acquisto anche dell'apposito Kit bussole esagonali extra corte (nostro cod. 4430082400).

Codice	Descrizione
4180011210	MINI AVVITATORE IMP. COMB. 3/8"-1/2"

Modello	Quadro	Coppia M _{max}	Velocità	Peso	Tubo d'Interno	Consumo aria (average - continuo)	Innesto aria	Mechanismo Impulsi
JA 204K	1/2"	642	820	1.25	6	113	350	Martello singolo Jumbo

max. pressione 6.3 bar (90 psi)

Parti di ricambio / Contenuto	
Codice	Descrizione
418RC01400	BRUGOLA 17 X AVV.COMINATO 3/8"-1/2'
418RC01401	TORX T60 X AVV. COMB. 3/8"-1/2'
418RC01402	PERNO SMONTAGGIO ALBERO
418RC01403	BITS ESAG.14MM X AVV. COMB. 3/8"-1/2'
418RC01404	ALBERO 3/8' X AVV. COMB. 3/8"-1/2'
418RC01405	ALBERO 1/2' X AVV. COMB. 3/8"-1/2'
418RC01406	BUSSOLA CORTA 10MM RINFORZATA
418RC01407	BUSSOLA CORTA 8MM RINFORZATA

Mini avvitatore ad impulsi 3/4" - 1900 Nm



- Mini Avvitatore Meccanocar a massa battente da 3/4
- Corpo macchina interamente in lega e dalle dimensioni ridotte, in grado di lavorare con ingombro minimo.
- Meccanismo doppio martello particolarmente resistente che può lavorare sia in posizione di avvitamento che di svitamento, con regolazione della potenza su 3 livelli di coppia (max 1900Nm).
- Idoneo per tutte le officine meccaniche, autocarrozzerie, officine industriali / agricole e/o montaggi di carpenteria
- Fornito con filettatura femmina da 1/4.
- Peso 2,65 Kg.

Codice	Descrizione
4180011220	MINI AVVITATORE IMPULSI 3/4" 1900NM

Modello	Quadro	Coppia M M _{max}	Velocità	Peso	Tubo d'interno	Consumo aria average - continuous	Innesco aria	Mecanismo Impulsi
JA 323	3/4"	400 1000	5500	2.65	0	250 640	1/4"	Doppio Martello
	[inch]	[Nm]	[Rpm]	[kg]	[mm]	[l/min]	[inch]	

max pressione 6.3 bar (90 psi)

Avvitatore ad impulsi 1" Lungo - 3050 Nm



- Avvitatore Meccanocar a massa battente da 1 lungo, corpo macchina in composito, isolante dal freddo e dalle basse vibrazioni.
- Modello snello, leggero e dalla forma contenuta.
- Meccanismo a doppio martello in grado di lavorare sia in posizione di avvitamento che di svitamento, con regolazione della potenza su 3 livelli di coppia (max 3050Nm).
- Idoneo per tutte le officine truck, gommisti, officine industriali o agricole.
- Fornito con filettatura femmina da 1/2.
- Peso 7,15 Kg

Codice	Descrizione
4180011230	AVVITATORE IMPULSI 1" LUNGO 3050NM

Modello	Quadro	Coppia M M _{max}	Velocità	Peso	Tubo d'interno	Consumo aria average - continuous	Innesco aria	Mecanismo Impulsi
JA 440	1"	2100 3000	5000	7.15	15	600 1170	1/2"	Doppio martello
	[inch]	[Nm]	[Rpm]	[kg]	[mm]	[l/min]	[inch]	

max pressione 6.3 bar (90 psi)

Coltello fughe per staccavetri



- Coltello XXL diritto per giunti di dilatazione.
- Lunghezza di taglio 97 mm.
- Attacco doppio esagono (dodecagonale).

Codice	Desc.	L. tagliente mm
4180006110	FB-270	97

Lama E-Cut per staccavetri



- Lama universale con dentatura bimetallica a centro depresso.
- Per lamiera (400 N/mm²) fino a 2mm, profilati in alluminio, tubi in rame, legno, cartongesso e quasi tutti i materiali plastici.
- Attacco doppio esagono (dodecagonale).

Codice	Desc.	L. tagliente mm	Forma
4180006120	FB-147	60	147

Lama E-Cut per staccavetri



- Lama universale con dentatura bimetallica a centro depresso
- Per lamiere (400 N/mm²) fino a 2mm, profilati in alluminio, tubi in rame, legno, cartongesso e quasi tutti i materiali plastici
- Attacco doppio esagono (dodecagonale)

Codice	Desc.	L. tagliente mm	Forma
4180006130	FB-148	60	148

Coppia rascietto per staccavetri



- Coppia rascietto a forma di paletta
- Con rivestimento antigraffio
- Per asportazione collante
- Attacco doppio esagono (dodecagonale)

Codice	Desc.	L. tagliente mm
4180006140	FB-129	12

Coppia rascietto per staccavetri



- Coppia rascietto a forma di paletta
- Con rivestimento antigraffio
- Per asportazione collante
- Attacco doppio esagono (dodecagonale)

Codice	Desc.	L. tagliente mm
4180006150	FB-105	25

Lama long life E-Cut per staccavetri



- Lama universale con dentatura bimetallica piegata a gomito
- Estremamente robusta e di lunga durata
- Per legno duro, legno tenero e ogni altro materiale di legno anche con chiodi
- Perfetta anche per plastiche e cartongesso
- Attacco doppio esagono (dodecagonale)

Codice	Desc.	Lung. mm	Forma
4180006160	FB-162	78	162

Lama long life E-Cut per staccavetri



- Lama universale con dentatura bimetallica piegata a gomito
- Estremamente robusta e di lunga durata
- Per legno duro, legno tenero e ogni altro materiale di legno anche con chiodi
- Perfetta anche per plastiche e cartongesso
- Attacco doppio esagono (dodecagonale)

Codice	Desc.	Lung. mm	Forma
4180006170	FB-163	78	163

Lama long life E-Cut per staccavetri



- Lama universale con dentatura bimetallica piegata a gomito
- Estremamente robusta e di lunga durata
- Per legno duro, legno tenero e ogni altro materiale di legno anche con chiodi
- Perfetta anche per plastiche e cartongesso
- Attacco doppio esagono (dodecagonale)

Codice	Desc.	Lung. mm	Forma
4180006180	FB-164	50	164

Lama long life E-Cut per staccavetri



- Lama universale con dentatura bimetallica piegata a gomito
- Estremamente robusta e di lunga durata
- Per legno duro, legno tenero e ogni altro materiale di legno anche con chiodi
- Perfetta anche per plastiche e cartongesso
- Attacco doppio esagono (dodecagonale)

Codice	Desc.	Largh. mm	Forma
4180006190	FB-165	65	165

9

Coppia lame forma a U per staccavetri



- Lama ideale per l'estrazione di vetri sotto cofano motore
- Versione rinforzata
- Attacco doppio esagono (dodecagonale)

Codice	Desc.	L. tagliente mm
4180006075	FB-111	95

Staccavetri a batteria FEIN



- MULTIMASTER a batteria AMM 700 1.7 Q AS
- Utensile ad oscillazione per il settore automobilistico, usato per il distacco dei vetri e per i lavori sulla carrozzeria.
- QuickKIN: sostituzione dell'utensile in meno di tre secondi grazie al sistema di serraggio rapido senza chiavi brevettato da Fein
- Attacco dodecagonale.
- Dotazione: valigetta di plastica, coperchio protezione per cambio lama, pietra di affilatura.
- Fornito senza batterie e caricabatterie
- La macchina può essere utilizzata con batterie da 18V con sistema AMPShare o Bosch Professional
- Possibilità di estensione garanzia fino a tre anni sul portale FEIN

Codice	Descrizione
4170042620	FEIN MULTIMASTER AMM 700 1.7 Q AS

Caratteristiche tecniche	
Tensione batteria	18V
Oscillazione	10000-19500 1/min
Attacco lame	dodecagonale
Livello di potenza sonora	85,9 dB
Peso escluso batteria	1,10 Kg

Parti di ricambio / Contenuto	
Codice	Descrizione
417RC21350	BATTERIA LITIO 18V 5AH AS X FEIN
417RC21360	CARICABATTERIA GAL 1880 CV AS X FEIN

Lucidatrice rotativa a batteria 18 Volts - 150 mm



- Lucidatrice a batteria compatta e potente per l'utilizzo su superfici di grandi dimensioni.
- Dotata di tamponi di diametro fino a 160 mm, impugnatura ergonomica e rivestimenti per rendere confortevole l'utilizzo.
- Motore brushless, avviamento lento e regolazione di velocità continua da 550 fino a 1800 giri/minuto, filettatura albero M 14, elettronica di controllo per velocità stabile sotto qualsiasi sforzo.
- Indicata per lavorazioni nei settori marittimo, aeronautico, mezzi pesanti, autocarrozzeria, smart repair, car detailing.
- Durata media con una batteria da 5,0 Ah: 24 minuti.
- Dimensioni: 407X72X108 mm.
- Peso con batteria: 2,1 Kg.
- Dotazione: platorello a strappo 150 mm, 2 batterie Li-Ion 18 Volts ? 5,0 Ah, caricabatterie rapido. Fornita in scatola di cartone.

Codice	Desc.
4170050070	PE150/18-EC

Lucidatrice rotativa a batteria 18 Volts - 150 mm (solo corpo macchina)



- Stesse caratteristiche del nostro codice 4170050070, ma fornita senza batterie né caricabatterie.
- Dotazione: platorello a strappo 150 mm.
- Fornita in scatola di cartone.

Codice	Desc.
4170050080	PE150/18-EC/C

9

Lucidatrice rotorbitale a batteria 18 Volts - 150 mm a rotazione libera



- Lucidatrice rotorbitale a corsa libera, compatta e potente.
- Indicata per l'utilizzo su superfici di grandi dimensioni e con tamponi di diametro fino a 160 mm.
- Dotata di Impugnatura ergonomica e rivestimenti destinati a renderne confortevole l'utilizzo per lunghi tempi di lavorazione.
- Il funzionamento rotorbitale a corsa libera da 15 mm permette una semplicità di utilizzo ed una finitura esente da imperfezioni, aloni ed ologrammi su qualsiasi vernice.
- Motore brushless, avviamento lento e regolazione di velocità continua da 2300 fino a 3800 giri/minuto, numero di corse a vuoto da 4600 a 7600/minuto, filettatura albero M 14, elettronica di controllo per velocità stabile sotto qualsiasi sforzo, diametro massimo del platorello di supporto montabile di 150 mm.
- Indicata per lavorazioni nei settori marittimo, aeronautico, mezzi pesanti, autocarrozzeria, smart repair, car detailing. Durata media con una batteria da 5,0 Ah: 40 minuti.
- Dimensioni: 388X125X126 mm.
- Peso con batteria: 2,1 Kg.
- Dotazione: platorello a strappo 150 mm, 2 batterie Li-Ion 18 Volts - 5,0 Ah, caricabatterie rapido. Fornita in scatola di cartone.

Codice	Desc.
4170050090	XFE/15/18-EC

Lucidatrice rotorbitale a batteria 18 Volts - 150 mm a rotazione libera (solo corpo macchina)



- Stesse caratteristiche del nostro codice 4170050090, ma fornita senza batterie né caricabatterie.
- Dotazione: platorello a strappo 150 mm.
- Fornita in scatola di cartone.

Codice	Desc.
4170050100	XFE/15/18-EC/C

9

Lucidatrice rotorbitale a batteria 18 Volts - 150 mm a rotazione forzata



- Lucidatrice rotorbitale a corsa forzata compatta e potente
- Indicata per l'utilizzo su superfici di grandi dimensioni e con tamponi di diametro fino a 160 mm.
- Impugnatura ergonomica e rivestimenti destinati a renderne confortevole l'utilizzo per lunghi tempi di lavorazione.
- Il funzionamento rotorbitale a corsa libera da 15 mm permette una semplicità di utilizzo ed una finitura esente da imperfezioni, aloni ed ologrammi su qualsiasi vernice.
- Motore brushless, avviamento lento e regolazione di velocità continua da 2300 fino a 3800 giri/minuto, numero di corse a vuoto da 4600 a 7600/minuto, filettatura albero M 14, elettronica di controllo per velocità stabile sotto qualsiasi sforzo, diametro massimo del platorello di supporto montabile di 150 mm.
- Indicata per lavorazioni nei settori marittimo, aeronautico, mezzi pesanti, autocarrozzeria, smart repair, car detailing.
- Durata media con una batteria da 5,0 Ah: 40 minuti.
- Dimensioni: 388X125X126 mm.
- Peso con batteria: 2,0 Kg.
- Dotazione: platorello a strappo 150 mm, 2 batterie Li-Ion 18 Volts - 5,0 Ah, caricabatterie rapido. Fornita in scatola di cartone.

Codice	Desc.
4170050110	XCE/8/150/18-EC

Lucidatrice rotorbitale a batteria 18 Volts - 150 mm a rotazione forzata (solo corpo macchina)



- Stesse caratteristiche del nostro codice 4170050120, ma fornita senza batterie né caricabatterie.
- Dotazione: platorello a strappo 150 mm.
- Fornita in scatola di cartone.

Codice	Desc.
4170050120	XCE/8/150/18-EC/C

Mini lucidatrice 12 V - multifunzione



- Corpo macchina ultracompatto con potente motore a 12 Volts e innesto rapido degli utensili necessari alla lucidatura. Può trasformarsi in: lucidatrice rotativa, rotorbitale a corsa libera da 3 mm, rotorbitale a corsa libera da 12 mm, lucidatrice con albero flessibile ed accessori cilindrici e conici. Diametro massimo dei tamponi montabili di 80 mm.
- Permette di operare negli spazi più nascosti e irraggiungibili per risultati sorprendenti nella lucidatura. Ideale per il car detailing ed ogni operazione di rifinitura sulle autocarrozzerie.
- In autocarrozzeria permette di ottenere delle correzioni sulla verniciatura con l'eliminazione di sporchini, colature, difetti leggeri e spot repair.
- Motore brushless, avviamento lento e regolazione di velocità continua da 400 fino a 5800 giri/minuto, numero di corse a vuoto da 800 a 11600/minuto, innesto rapido degli alberi, elettronica di controllo per velocità stabile sotto qualsiasi sforzo, diametro massimo del platorello di supporto montabile di 75 mm.
- Dimensioni: 265X65X95 mm. Peso con batteria: 0,6 Kg. Dotazione: adattatore rotativo, adattatore rotorbitale da 3 mm, adattatore rotorbitale da 12 mm, platorello adesivo ammortizzato da 30 mm, platorello velcrato da 30 mm, platorello velcrato da 75 mm, doppia batteria da 12 Volts - 2,5 Ah, caricabatterie rapido. Fornita in valigetta plastica L-Boxx.

Codice	Desc.
4170050130	PXE/80/12-EC/2.5

Mini lucidatrice 12 V - multifunzione (solo corpo macchina)



- Stesse caratteristiche del nostro codice 4170050130, ma fornita senza accessori, batterie né caricabatterie.
- Fornita in scatola di cartone.

Codice	Desc.
4170050140	PXE/80/12-EC

Batterie di ricambio Flex 18 Volts



- Batterie di ricambio Li-Ion originali Flex, compatibili con tutti gli utensili del loro marchio. Alta tecnologia delle celle e dell'elettronica di controllo che consentono una lunghissima vita, potenze costanti dei macchinari ed una protezione delle batterie stesse da scariche, sovraccariche e surriscaldamenti.

Codice	Desc.	V Volts	Ah
417RC21500	AP18/2.5	18	2,5
417RC21510	AP18/5.0	18	5,0

Batterie di ricambio Flex 12 Volts



- Batterie di ricambio Li-Ion originali Flex, compatibili con tutti gli utensili del loro marchio. Alta tecnologia delle celle e dell'elettronica di controllo che consentono una lunghissima vita, potenze costanti dei macchinari ed una protezione delle batterie stesse da eccessive scariche, sovraccariche e surriscaldamenti.

Codice	Desc.	V Volts	Ah
417RC21520	AP12/2.5	12	2,5
417RC21530	AP12/5.0	12	5,0

Caricabatterie Flex 12-18 Volts



- Caricabatterie universale per batterie Li-Ion da 12 e 18 Volts di marca Flex, dotati di elettronica di controllo e raffreddamento per assicurare la durata e la corretta manutenzione delle batterie.
- Assicura la migliore protezione da surriscaldamenti, eccessive scariche e sovraccarichi.

Codice	Desc.
417RC21540	CA12/18

Batteria al Litio per FEIN



- Batteria GBA 18V 5.0 Ah AS
- Con indicatore dello stato di carica
- Compatibile con tutti gli utensili a batteria da 18V AMPShare o Bosch Professional

Codice	Descrizione
417RC21350	BATTERIA GBA 18V 5AH AS X FEIN

Caricabatteria GAL 1880 CV AS per FEIN



- Caricabatterie rapido.
- Per tutte le batterie da 18V con attacco AMPShare o Bosch Professional.

Codice	Descrizione
417RC21360	CARICABATTERIA GAL 1880 CV AS X FEIN

Lucidatrice rotativa 1400 W - 200 mm



- Lucidatrice-levigatrice compatta ma potente per l'utilizzo su superfici di grandi dimensioni e con tamponi o dischi di diametro fino a 250 mm. Impugnatura ergonomica e rivestimenti destinati a renderne confortevole l'utilizzo per lunghi tempi di lavorazione.
- Avviamento lento e regolazione di velocità continua da 250 fino a 1380 giri/minuto, filettatura albero M 14, elettronica di controllo per velocità stabile sotto qualsiasi sforzo, diametro massimo del platorello di supporto montabile di 180 mm.
- Indicata per lavorazioni nei settori marittimo, aeronautico, mezzi pesanti, mobili e superfici in acrilico.
- Dimensioni: 405X84X117 mm. Peso: 2,3 Kg. Dotazione: impugnatura supplementare, cavo di alimentazione lunghezza 4 metri. Fornita senza platorello in scatola di cartone.

Codice	Desc.
4170050000	PE14-1/180

Lucidatrice rotativa 1400 W - 150 mm



- Lucidatrice-levigatrice compatta ma potente per l'utilizzo su superfici di grandi dimensioni e con tamponi o dischi di diametro fino a 200 mm. Impugnatura ergonomica e rivestimenti destinati a renderne confortevole l'utilizzo per lunghi tempi di lavorazione.
- Avviamento lento e regolazione di velocità continua da 380 fino a 2100 giri/minuto, filettatura albero M 14, elettronica di controllo per velocità stabile sotto qualsiasi sforzo, diametro massimo del platorello di supporto montabile di 150 mm.
- Indicata per lavorazioni nei settori autocostruzione, marittimo, aeronautico, mezzi pesanti, mobili e superfici in acrilico.
- Dimensioni: 405X84X117 mm. Peso: 2,3 Kg. Dotazione: impugnatura supplementare, cavo di alimentazione lunghezza 4 metri. Fornita senza platorello in scatola di cartone.

Codice	Desc.
4170050010	PE14-2/150

Lucidatrice rotativa 1400 W - 125 mm



- Lucidatrice-levigatrice compatta ma potente per l'utilizzo su superfici di medie dimensioni e con tamponi o dischi di diametro fino a 160 mm. Impugnatura ergonomica e rivestimenti destinati a renderne confortevole l'utilizzo per lunghi tempi di lavorazione.
- Avviamento lento e regolazione di velocità continua da 1100 fino a 3700 giri/minuto, filettatura albero M 14, elettronica di controllo per velocità stabile sotto qualsiasi sforzo, diametro massimo del platorello di supporto montabile di 125 mm.
- Indicata per lavorazioni nei settori autocostruzione, car detailing, laboratori di verniciatura, smart repair.
- Dimensioni: 375X84X120 mm. Peso: 2,2 Kg. Dotazione: impugnatura supplementare, cavo di alimentazione lunghezza 4 metri. Fornita senza platorello in scatola di cartone.

Codice	Desc.
4170050020	PE14-3/125

Lucidatrice rotativa 800 W - 75 mm



- Lucidatrice-levigatrice compatta ma potente per l'utilizzo su superfici di piccole dimensioni o come macchina supplementare e con tamponi o dischi di diametro fino a 80 mm. Impugnatura ergonomica e rivestimenti destinati a renderne confortevole l'utilizzo per lunghi tempi di lavorazione.
- Avviamento lento e regolazione di velocità continua da 1300 fino a 3900 giri/minuto, filettatura albero M 14, elettronica di controllo per velocità stabile sotto qualsiasi sforzo, diametro massimo del platorello di supporto montabile di 75 mm.
- Indicata per lavorazioni nei settori autocostruzione, car detailing, smart repair.
- Dimensioni: 305X83X105 mm. Peso: 1,8 Kg. Dotazione: impugnatura supplementare, cavo di alimentazione lunghezza 4 metri. Fornita senza platorello in scatola di cartone.

Codice	Desc.
4170050030	PE8-4/80

9

Lucidatrice rotorbitale 710 W - 125-150 mm a rotazione libera



- Lucidatrice rotorbitale a corsa libera compatta e potente per l'utilizzo su superfici di grandi e medie dimensioni e con tamponi di diametro fino a 160 mm. Impugnatura ergonomica e rivestimenti destinati a renderne confortevole l'utilizzo per lunghi tempi di lavorazione.
- Il funzionamento rotorbitale a corsa libera da 15 mm permette una semplicità di utilizzo a prova di principiante ed una finitura completamente esente da imperfezioni, aloni ed ologrammi su qualsiasi vernice.
- Avviamento lento e regolazione di velocità continua da 1500 fino a 4500 giri/minuto, numero di corse a vuoto da 3000 a 9000/minuto, filettatura albero M 14, elettronica di controllo per velocità stabile sotto qualsiasi sforzo, diametro massimo del platorello di supporto montabile di 150 mm.
- Indicata per lavorazioni nei settori autoco carrozzeria, marittimo, aeronautico, mezzi pesanti, ricondizionamento veicoli usati.
- Dimensioni: 370X40X140 mm. Peso: 2,4 Kg. Dotazione: platorello da 125 mm, platorello da 150 mm, cavo di alimentazione lunghezza 4 metri. Fornita in scatola di cartone.

Codice	Desc.
4170050040	XFE7-15/150

Lucidatrice rotorbitale 700 W - 75 mm a rotazione libera



- Lucidatrice rotorbitale a corsa libera compatta e potente per l'utilizzo su superfici di piccole dimensioni o come macchina supplementare e con tamponi di diametro fino a 80 mm. Impugnatura ergonomica e rivestimenti destinati a renderne confortevole l'utilizzo per lunghi tempi di lavorazione.
- Il funzionamento rotorbitale a corsa libera da 15 mm permette una semplicità di utilizzo a prova di principiante ed una finitura completamente esente da imperfezioni, aloni ed ologrammi su qualsiasi vernice.
- Avviamento lento e regolazione di velocità continua da 1800 fino a 5500 giri/minuto, numero di corse a vuoto da 3600 a 10800/minuto, filettatura albero M 14, elettronica di controllo per velocità stabile sotto qualsiasi sforzo, diametro massimo del platorello di supporto montabile di 75 mm.
- Indicata per lavorazioni nei settori autoco carrozzeria, car detailing, smart repair.
- Dimensioni: 320X58X120 mm. Peso: 2,1 Kg. Dotazione: platorello da 75 mm, cavo di alimentazione lunghezza 4 metri. Fornita in scatola di cartone.

Codice	Desc.
4170050050	XFE7-12/80

Lucidatrice rotorbitale 1010 W - 125 mm a rotazione forzata



- Lucidatrice rotorbitale a rotazione forzata compatta e potente per l'utilizzo su superfici di grandi e medie dimensioni e con tamponi di diametro fino a 160 mm. Impugnatura ergonomica e rivestimenti destinati a renderne confortevole l'utilizzo per lunghi tempi di lavorazione.
- Il funzionamento rotorbitale a corsa forzata da 8 mm permette una maggiore aggressività nel lavoro rispetto alla corsa libera, pur non garantendo lo stesso livello di finitura.
- Avviamento lento e regolazione di velocità continua da 225 fino a 700 giri/minuto, numero di corse da 2700 a 8700/minuto, filettatura albero M 14, elettronica di controllo per velocità stabile sotto qualsiasi sforzo, diametro massimo del platorello di supporto montabile di 150 mm.
- Indicata per lavorazioni nei settori autoco carrozzeria, marittimo, aeronautico, mezzi pesanti, ricondizionamento veicoli usati.
- Dimensioni: 388X125X126 mm. Peso: 2,0 Kg. Dotazione: platorello da 125 mm, cavo di alimentazione lunghezza 4 metri. Fornita in scatola di cartone.

Codice	Desc.
4170050060	XCE10-8/125

Staccavetri a filo FEIN



- MULTIMASTER a filo AMM 700 1.7 Q Basic.
- Utensile ad oscillazione per il settore automobilistico.
- Concepito per il distacco dei vetri e il lavoro sulla carrozzeria.
- QuickIN: sostituzione dell'utensile in meno di tre secondi grazie al sistema di serraggio rapido senza chiavi brevettato da Fein.
- Attacco dodecagonale.
- Cavo in neoprene lunghezza 5 metri.
- Dotazione: valigetta di plastica - coperchio protezione per cambio lama-pietra di affilatura.
- Possibilità di estensione garanzia fino a tre anni sul portale FEIN.

Codice	Descrizione
4170042630	FEIN MULTIMASTER MM 700 1.7 Q BASIC

Caratteristiche tecniche	
Alimentazione	230V-50hz
Potenza nominale assorbita	450 W
Oscillazione	10000 - 19500 1/min
Attacco lame	dodecagonale
Livello di potenza sonora	95,4 dB
Peso	1,45 kg

Carotatrice manuale 2000W foratura a secco



- Carotatrice manuale con micro percussione per perforare il cemento.
- Frizione elettronica di protezione dal sovraccarico.
- Avviamento lento e limitatore di spunto.
- Fornita in valigetta di plastica.

Codice	Desc.
4170050150	BSP 2000

Caratteristiche tecniche	
Alimentazione	230V
Potenza nominale assorbita	2000W
N.giri a vuoto/carico	2000/1350 giri/min
Micro percussione a vuoto/carico	36000/24300 colpi/min
Peso senza cavo	4,6 kg
Max diametro di foratura	162 mm
Attacco	5/8"

Parti di ricambio / Contenuto	
Codice	Descrizione
417RC21720	SISTEMA DI ASPIRAZIONE 5/8 X M16
417RC21730	RICAMBIO IN GOMMA PER ASPIRAZIONE
417RC21740	ADATTATORE 5/8 - M16 80MM
417RC21750	ADATTATORE 5/8 - M16 200MM
417RC21760	ADATTATORE 5/8 - M16 300MM
417RC21770	PUNTA DI CENTRAGGIO 200MM PER BSP 2000
417RC21780	PUNTA DI CENTRAGGIO 450MM PER BSP 2000
417RC21790	ADAT. PER PUNTA CENTR. SDS 5/8-M16
417RC21830	ADATTATORE M16 F - 1 1/4" M

Carotatrice manuale 2000W foratura a secco/acqua



- Carotatrice manuale per perforare il cemento.
- Utilizzo a secco e ad acqua.
- Frizione elettronica di protezione dal sovraccarico.
- Avviamento lento e limitatore di spunto.
- Protezione dai contatti indiretti (salvavita) presente sul cavo .
- Fornita in valigetta di plastica.

Codice	Desc.
4170050160	BW 2000

Caratteristiche tecniche	
Alimentazione	230V
Potenza nominale assorbita	2000W
N.giri a vuoto/carico	900/600 giri/min
Peso senza cavo	5 Kg
Max diametro di foratura materiali abrasivi	Ø 200 mm a secco
Max diametro di foratura calcestruzzo	Ø 160 mm ad acqua
Attacco	1 1/4"

Parti di ricambio / Contenuto	
Codice	Descrizione
417RC21840	PUNTA DI CENTRAGGIO 350MM - BW 2000
417RC21850	PUNTA DI CENTRAGGIO 480MM PER BW 2000
417RC21860	PROLUNGA 1 1/4 - 1 1/4 - 100MM
417RC21870	PROLUNGA 1 1/4 - 1 1/4 - 200MM
417RC21880	PROLUNGA 1 1/4 - 1 1/4 - 300MM
417RC21890	PROLUNGA 1 1/4 - 1 1/4 - 400MM
417RC21900	PROLUNGA 1 1/4 - 1 1/4 - 500MM

Albero flessibile per PXE/80/12-EC



- Kit completo con albero flessibile di lunghezza 1400 mm con attacco rapido per le nostre lucidatrici codici 41700***** e 41700*****.
- Il kit comprende anche 6 tamponi cilindrici e 6 tamponi conici di tutte le densità.
- Consente di lavorare in ogni spazio angusto o in qualsiasi punto impossibile da raggiungere con i tradizionali tamponi rotondi.
- L'applicazione consente non solo di lavorare facilmente senza dover bloccare la macchina, il cambio rapido dei tamponi, una velocità massima supportabile di 600 giri al minuto.

Codice	Desc.
417RC21550	FS/140/C

Spugna cilindrica dura per PXE/80/12-EC



- Spugna cilindrica di consistenza dura per applicazioni con l'albero flessibile FS/140/C, indicata per la rimozione di graffi profondi e rimozione di grossi difetti di verniciatura.
- Attacco rapido dell'utensile senza l'utilizzo di attrezzatura.
- Dimensioni: diametro 35 mm, altezza 30 mm.

Codice	Desc.
417RC21560	PZ-G35

Spugna cilindrica media per PXE/80/12-EC



- Spugna cilindrica di consistenza media per applicazioni con l'albero flessibile FS/140/C, indicata per la rimozione di graffi di piccola e media entità.
- Ideale per lavorare listelli sottili e riparazioni spot.
- Attacco rapido dell'utensile senza l'utilizzo di attrezzatura.
- Dimensioni: diametro 35 mm, altezza 30 mm.

Codice	Desc.
417RC21570	PZ-V35

Spugna cilindrica morbida per PXE/80/12-EC



- Spugna cilindrica di consistenza morbida per applicazioni con l'albero flessibile FS/140/C, indicata per la lucidatura finale e le rifiniture in autocarrozzeria.
- Ideale per lavorare listelli sottili e riparazioni spot.
- Attacco rapido dell'utensile senza l'utilizzo di attrezzatura.
- Dimensioni: diametro 35 mm, altezza 30 mm.

Codice	Desc.
417RC21580	PZ-O35

Spugna conica dura per PXE/80/12-EC



- Spugna conica di consistenza dura per applicazioni con l'albero flessibile FS/140/C, indicata per la rimozione di graffi profondi e rimozione di grossi difetti di verniciatura.
- La forma conica la rende utile per lavorazioni su maniglie, griglie di radiatori, cerchi e parti interne. Lavorazione agevole anche di punta.
- Attacco rapido dell'utensile senza l'utilizzo di attrezzatura.
- Dimensioni: diametro 35 mm, altezza 30 mm.

Codice	Desc.
417RC21590	PK-G35

Spugna conica media per PXE/80/12-EC



- Spugna conica di consistenza media per applicazioni con l'albero flessibile FS/140/C, indicata per la rimozione di graffi di piccola e media entità.
- Ideale per lavorare listelli sottili e riparazioni spot.
- La forma conica la rende utile per lavorazioni su maniglie, griglie di radiatori, cerchi e parti interne. Lavorazione agevole anche di punta.
- Attacco rapido dell'utensile senza l'utilizzo di attrezzatura.
- Dimensioni: diametro 35 mm, altezza 30 mm.

Codice	Desc.
417RC21600	PK-V35

Spugna conica morbida per PXE/80/12-EC



- Spugna conica di consistenza morbida per applicazioni con l'albero flessibile FS/140/C, indicata per la lucidatura finale e le rifiniture in autocarrozzeria.
- Ideale per lavorare listelli sottili e riparazioni spot.
- La forma conica la rende utile per lavorazioni su maniglie, griglie di radiatori, cerchi e parti interne. Lavorazione agevole anche di punta.
- Attacco rapido dell'utensile senza l'utilizzo di attrezzatura.
- Dimensioni: diametro 35 mm, altezza 30 mm.

Codice	Desc.
417RC21610	PK-O35

Adattatore rotativo per PXE/80/12-EC



- Adattatore ad aggancio rapido per le nostre macchine codici 4170050130 e 4170050140, che consente di ottenere dal corpo macchina un funzionamento rotativo per levigature e lucidature.
- Consente il montaggio degli appositi platorelli di diametro 30 mm per dischetti abrasivi o tamponcini di lucidatura.

Codice	Desc.
417RC21620	DT/P

Adattatore rotorbitale 3 mm per PXE/80/12-EC



- Adattatore ad aggancio rapido per le nostre macchine codici 4170050130 e 4170050140 che consente di ottenere dal corpo macchina un funzionamento rotorbitale a corsa libera, con diametro 3 mm per levigature e lucidature.
- Consente il montaggio degli appositi platorelli di diametro 30 mm per montare dischetti abrasivi o tamponcini di lucidatura o in alternativa il platorello veltrato diametro 75 mm per tamponi di lucidatura.

Codice	Desc.
417RC21630	DT/XF3

Adattatore rotorbitale 6 mm per PXE/80/12-EC



- Adattatore ad aggancio rapido per le nostre macchine codici 4170050130 e 4170050140 che permette di ottenere dal corpo macchina un funzionamento rotorbitale a corsa libera con diametro 6 mm per lucidature.
- Consente il montaggio degli appositi platorelli di diametro 50 o 75 mm per tamponi di lucidatura.

Codice	Desc.
417RC21640	DT/XF6

Adattatore rotorbitale 12 mm per PXE/80/12-EC



- Adattatore ad aggancio rapido per le nostre macchine codici 4170050130 e 4170050140 che permette di ottenere dal corpo macchina un funzionamento rotorbitale a corsa libera con diametro 12 mm per lucidature.
- Consente il montaggio degli appositi platorelli di diametro 50 o 75 mm per tamponi di lucidatura.

Codice	Desc.
417RC21650	DT/XF12

Platorelli velcrati per PXE/80/12-EC



- Platorelli veccrati specifici per l'applicazione sulla nostra lucidatrice PXE/80/12-EC tramite gli appositi adattatori.
- Consentono l'utilizzo dei tamponi in spugna nei vari diametri per le operazioni di lucidatura.

Codice	Desc.	Ø mm
417RC21660	BP-M/D75	75
417RC21670	BP-M/D50	50
417RC21680	BP-M/D30	30

9

Platorelli con attacco ad incastro per lucidatrici rotorbitali



- Platorelli velcrati con aggancio ad incastro specifici per le lucidatrici rotorbitali Flex.
- Disponibili in due diametri da 125 e 150 mm.
- Installazione semplice tramite l'ausilio di un cacciavite o una piccola leva sui bordi.
- Supporto in schiuma di media durezza per una lavorazione accurata ed un perfetto appoggio dei tamponi di lucidatura.

Codice	Desc.	Ø mm
417RC21690	BP-M/R/D150	150
417RC21700	BP-M/R/D125	125

Platorello Ø 75 mm per lucidatrice XFE7-12/80



- Platorello velcrato specifico di diametro 75 mm e attacco filettato femmina M14 per il montaggio sulla lucidatrice rotorbitale XFE7-12/80.
- Supporto in schiuma di media durezza per una lavorazione accurata ed un perfetto appoggio dei tamponi di lucidatura.

Codice	Desc.	Ø mm
417RC21710	BP-M/R/D75	75

Lampada sottocofano Strip Led



- Lampada da ispezione sottocofano da 1000 Lumen completamente flessibile.
- La striscia luminosa a Led flessibile può essere posizionata anche in spazi molto stretti.
- Le estremità rotanti sono dotate di magneti e di cinghie elastiche rimovibili per adattarla ad aree larghe fino a 2,1 m.
- Garantisce una luce ampia ed intensa per lavorare con la massima visibilità.
- Emissione luminosa variabile su tre potenze: 1000, 400 o 100 lumen ed una quarta posizione per innescare la luce rossa per l'utilizzo nella parte posteriore di un veicolo.
- Batteria a lunga durata fino a 3 ore (ad alta potenza), 6,5 ore (a media potenza) e oltre 20 ore (a bassa potenza).
- Ricarica mediante porta USB-C.
- Lampada Strip Led, temperatura colore 6200/6500K.
- Batteria integrata a litio da 5V-10W.
- Dimensione Lampada: 1950x32x39 mm.
- Peso: 260g.

Codice	Descrizione
3480004000	LAMPADA SOTTOCOFANO STRIP LED

Caricabatterie e alimentatore 12V-120AH



- Caricabatterie e alimentatore professionale con tecnologia di mantenimento di carica della batteria durante le riprogrammazioni, manutenzioni complesse e autosaloni.
- Consente il recupero, la carica e il mantenimento di tutte le batterie di 12V.

Codice	Descrizione
4430059995	CARICAB.E ALIMENTATORE 12V-120AH

Caricabatterie CT5 Powersport



- Caricabatterie automatico 12V per una ricarica ottimale delle batterie al piombo/acido e a litio.
- Indicato per motociclette, quad, moto d'acqua e motoslitte.
- Possibilità di ricondizionare batterie molto scariche.

Codice	Desc.
4430081550	CT5 POWERSPORT

Sistema di aspirazione per carotatrice



- Sistema di aspirazione per carotatrice ns art 4170050150.
- Attacco Macchina: 5/8 femmina - Foretto: M16 maschio.
- Compatibile con la maggior parte degli aspiratori in commercio.

Codice	Descrizione
417RC21720	SISTEMA DI ASPIRAZIONE 5/8 X M16

Parti di ricambio / Contenuto	
Codice	Descrizione
417RC21730	RICAMBIO IN GOMMA PER ASPIRAZIONE

Adattatore per carotatrice 5/8 - M16



- Adattatore per montaggio foretti carotatrice ns art 4170050150.
- Attacco Macchina: 5/8 femmina - Foretto: M16 maschio.

Codice	Descrizione	Lung. mm
417RC21740	ADATTATORE 5/8 - M16 80MM	80
417RC21750	ADATTATORE 5/8 - M16 200MM	200
417RC21760	ADATTATORE 5/8 - M16 300MM	300

Punta di centraggio per carotatrice BSP 2000



- Punta di centraggio per carotatrice ns art 4170050150

Codice	Descrizione	Lung. mm
417RC21770	PUNTA DI CENTRAGGIO 200MM PER BSP 2	200
417RC21780	PUNTA DI CENTRAGGIO 450MM PER BSP 2000	450

Adattatore per punta di centraggio SDS - 5/8" Femmina - M16 maschio



- Adattatore per punta di centraggio per carotatrice.
- Consente l'utilizzo di punte di centraggio con attacco SDS su carotatrici con attacco 5/8 e foretti M16.
- Attacco Lato macchina: 5/8 Femmina - Lato foretto: M16 Maschio.

Codice	Descrizione
417RC21790	ADAT. PER PUNTA CENTR. SDS 5/8-M16

Attacco esagonale/M16 con punta di centraggio



- Adattatore con attacco esagonale che consente l'utilizzo di foretti con attacco M16 su trapani con mandrino auto serrante con apertura almeno 13mm.
- Completi di punta di centraggio.
- ATTENZIONE: per l'utilizzo di foretti con trapani con mandrino autoserrante utilizzare solo SENZA PERCUSSIONE.

Codice	Descrizione	Lung. adattatore senza punta di centraggio (mm)	Ø punta di centraggio (mm)	Lung. punta di centraggio (mm)
417RC21806	ATTACCO ESAGONO/M16 105MM	105	8	220
417RC21808	ATTACCO ESAGONO/M16 220MM	220	8	220
417RC21809	ATTACCO ESAGONO/M16 370MM	370	8	220

ATTACCO SDS PLUS/M16 con punta di centraggio



- Adattatore che consente l'utilizzo di foretti con attacco M16 su trapani con attacco SDS PLUS.
- Completi di punta di centraggio.
- ATTENZIONE: per l'utilizzo di foretti con trapani con attacco SDS-PLUS utilizzare solo SENZA PERCUSSIONE.

Codice	Descrizione	Lung. adattatore senza punta di centraggio (mm)	Ø punta di centraggio (mm)	Lung. punta di centraggio (mm)
417RC21800	ATTACCO SDS PLUS/M16 105MM	105	8	220
417RC21802	ATTACCO SDS PLUS/M16 220MM	220	8	220
417RC21804	ATTACCO SDS PLUS/M16 370MM	370	8	220

9

Attacco SDS Plus / M16 punta di centraggio Sistema SDK

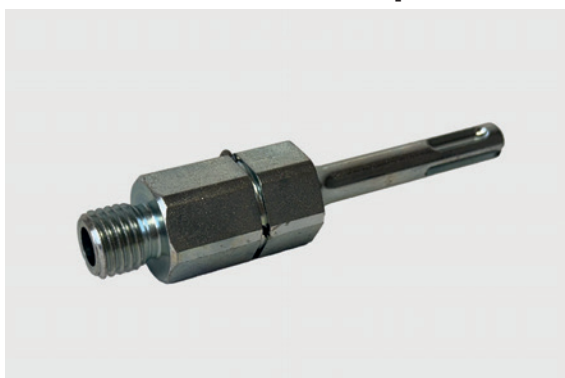

- Adattatore che consente l'utilizzo di foretti con attacco M16 su trapani con attacco SDS PLUS e punta di centraggio con sistema SDK.
- Compatibile con ns punte di centraggio 417RC21770 - 417RC21780.
- ATTENZIONE: per l'utilizzo di foretti con trapani con attacco SDS-PLUS utilizzare solo SENZA PERCUSSIONE.

Codice	Descrizione	Lung. mm
417RC21810	ATTACCO SDS PLUS/M16 SDK	110

Riduttore 1 1/4" - M16



- Adattatore che consente l'utilizzo di foretti con attacco femmina 1 1/4 su carotatrice con attacco M16.
- Attacco 1 1/4 Maschio - M16 Femmina.
- Utilizzato con il ns articolo 417RC21820 consente l'utilizzo di foretti con attacco 1 1/4 su trapani con attacco SDS MAX.
- ATTENZIONE: per l'utilizzo di foretti con trapani con attacco SDS-MAX utilizzare solo SENZA PERCUSSIONE.

Codice	Descrizione	Lung. mm
417RC21830	ADATTATORE M16 F - 1 1/4" M	86

Attacco SDS Max / M16



- Adattatore che consente l'utilizzo di foretti con attacco femmina M16 su trapani con attacco SDS MAX.
- Utilizzato con il ns articolo 417RC21830 consente l'utilizzo di foretti con attacco 1 1/4 su trapani con attacco SDS MAX.
- ATTENZIONE: per l'utilizzo di foretti con trapani con attacco SDS-MAX utilizzare solo SENZA PERCUSSIONE.

Codice	Descrizione	Lung. mm
417RC21820	ADATTATORE SDS MAX - M16	150

Punta di centraggio per carotatrice BW 2000



- Punta di centraggio per carotatrice ns art 4170050160

Codice	Descrizione	Lung. mm
417RC21840	PUNTA DI CENTRAGGIO 350MM - BW 2000	350
417RC21850	PUNTA DI CENTRAGGIO 480MM PER BW 2000	480

Prolunga per foretti attacco 1 1/4"



- Prolunga per foretti con attacco 1 1/4
- Lato carotatrice: attacco femmina 1 1/4
- Lato foretto: attacco maschio 1 1/4

Codice	Descrizione	Lung. mm
417RC21860	PROLUNGA 1 1/4 - 1 1/4 - 100MM	100
417RC21870	PROLUNGA 1 1/4 - 1 1/4 - 200MM	200
417RC21880	PROLUNGA 1 1/4 - 1 1/4 - 300MM	300
417RC21890	PROLUNGA 1 1/4 - 1 1/4 - 400MM	400
417RC21900	PROLUNGA 1 1/4 - 1 1/4 - 500MM	500

Adattatore 1" 1/4" - 1/2" Gas per carotatrici Hilti



- Adattatore per foretti con attacco 1 1/4.
- Lato carotatrice: attacco femmina 1/2 Gas.
- Lato foretto: attacco maschio 1 1/4.
- Idoneo per carotatrici Hilti.

Codice	Descrizione
417RC21905	ADATTATORE 1 1/4 - 1/2" GAS X HILTI

Attacco per frese diamantate esagonale - M14



- Adattatore con attacco esagonale che consente l'utilizzo di frese diamantate con attacco M14 su trapani con mandrino auto serrante con apertura almeno di 13mm.
- Utilizzabile sui ns articoli 4430058730 - 4430058960.
- ATTENZIONE: per l'utilizzo di foretti con trapani con mandrino autoserrante utilizzare solo SENZA PERCUSSIONE.

Codice	Descrizione	Lung. mm
417RC21910	ADATTATORE ESAGONALE - M14	40

Lampada Tower 8 Connect



- Lampada a Led di alto livello con funzionamento a batteria.
- Montata su treppiede con estensione del supporto fino a 2 metri.
- Grazie ai due proiettori incorporati è l'ideale per un'illuminazione potente fino a 5000 Lumen.
- Con due proiettori adattabili e girevoli a 360°.
- Funzionamento a batteria compatibile con il sistema METABO/CAS da 18V 5,2 Ah e Panasonic, utilizzando l'adattatore 417RC19480
- Funzionamento a corrente utilizzando il connettore 417RC19490
- Con il sistema QUICK-FOLD di cui è dotata, è possibile montare il treppiede in pochi secondi e ripiegarlo al termine del lavoro.
- Indicata per l'artigianato in genere, settore agricolo officine carrozzerie soccorso mezzi.
- Batteria, caricabatteria e adattatori, sono venduti separatamente

Codice	Descrizione
3480003715	LAMPADA TOWER 8 CONNECT

Caratteristiche tecniche	
Sorgente luminosa	320 led
Flusso luminoso	4000/8000 lumen (livello 1/2)
CRI	Ra>80
CCT	6000K
Autonomia a max. potenza lumen	Batteria 1,5h @18V 5,2 Ah
Autonomia a min. potenza lumen	Batteria 3,5h @18V5,2 Ah
Classe di protezione	IP30/IK07
Temperatura di utilizzo	-10° a + 40°
Peso	5,2 kg
Dimensioni	121x153x892 mm

Parti di ricambio / Contenuto	
Codice	Descrizione
3480003710	LAMPADA TOWER COMPACT CONNECT
417RC18850	1369-CARICABATTERIA METABO ASC55
417RC19460	1431-CARICAB.METABO ASC145
417RC19450	1430-BATTERIA LI-ION 18V 5,5AH
417RC19480	03.6156C-ADATTATORE CAS/PANASONIC X TOWER
417RC19490	03.6123C-CONNETTORE 240V X TOWER
417RC18920	1377-BATTERIA M 18 V - 4,0 AH
417RC19580	03.6140C-ADATTATORE CAS/BOSCH X TOWER
417RC19585	03.6148C-ADATTATORE MAKITA X TOWER
417RC19590	03.6142C-ADATTATORE CAS/DEWALT X TOWER
417RC19690	03.6150C-ADATTATORE CAS/WURTH X TOWER

Avvitatore a massa battente 1/2" 550 Nm 18 V-5,2 Ah



- Avvitatore a massa battente a batteria reversibile, con attacco quadro per bussole da 1/2", batteria agli ioni di litio da 18 Volt e 5,2 Ah di capacità. Alta coppia di serraggio di 550 Nm con punte di 840 Nm in svitatura.
- Motore brushless senza spazzole e senza manutenzione, corpo compatto ed ergonomico, rivestimenti antiscivolo ed antiurto. Luce di illuminazione del punto di lavoro. Funzione di rallentamento automatico in svitatura per evitare la caduta delle viti, possibilità di avvitamento con arresto al primo colpo per evitare serraggi eccessivi.
- Dotato di 12 posizioni di coppia regolabili elettronicamente, robusto corpo macchina in alluminio, massa battente studiata per lavorazioni senza contraccolpi e per la massima sicurezza dell'operatore. Motore con protezione contro il surriscaldamento.
- Dotazione di serie: Doppia batteria al Litio da 18 Volts - 5,2 Ah sistema CAS, caricabatterie rapido, gancio da cintura, valigetta per trasporto e stoccaggio.

Codice	Desc.
4170042530	SSW18LTX550BL

Parti di ricambio / Contenuto	
Codice	Descrizione
417RC19970	1488-BATTERIA LI-ION 18V 5,2AH
417RC19460	1431-CARICAB.METABO ASC145

Avvitatore a massa battente 1/2" 550 Nm 18 V



- Stesse caratteristiche del cod. 4170042530 ma senza batteria né caricabatterie, dotato di valigia in materiale plastico.

Codice	Desc.
4170042500	SSW18LTX550BL

9

Faro da lavoro a batteria 1000 Lumen



- Faretto da lavoro portatile alimentabile con qualsiasi batteria da 18 Volts del sistema CAS (Metabo). Ripiegabile, con gancio per appenderlo, ruotabile a 180°, dall'elevata potenza luminosa di 1000 Lumen e lunga autonomia.
- Dispone di regolazione della luminosità su due livelli, l'autonomia può arrivare a 7 ore con batterie da 4,0 Ah e fino a 9,6 ore con batterie da 5,5 Ah (circa 105 minuti per Ah alla massima luminosità).
- Fornito senza batterie né caricabatteria in scatola di cartone.

Codice	Desc.
4170042510	BSA18-1000

Cesoia per tondini e barre filettate a batteria



- Cesoia a batteria con disco per il taglio di barre in ferro, tubi, barre filettate.
- Taglio preciso e senza sbavature.
- Non produce scintille.
- Sacchetto per raccolta sfrido.
- Impugnatura a 3 posizioni.
- Articolo fornito in comoda valigetta in ABS e comprensiva di carica batterie, nr. 2 batterie e nr. 2 dischi da taglio.

Codice	Desc.
4170050170	TJEP RC20A

Caratteristiche tecniche	
Batteria	24V/4Ah
Spessore di taglio	10-20 mm
Potenza di taglio	Max. 2000 rpm
Peso	3,50 kg
Dimensioni mm	438x133x83 (h)

Parti di ricambio / Contenuto	
Codice	Descrizione
417RC22990	BATT. LI-ION 4,0Ah PER CESOIA RC20A
417RC23000	CARICA BATTERIA PER CESOIA RC20A
417RC23010	DISCO PER CESOIA RC20A

Batteria per Cesoia per tondini e barre filettate TJEP RC20A



- Batteria agli ioni di litio 24V/4Ah per cesoia Ns. art. 4170050170.

Codice	Descrizione
417RC22990	BATT. LI-ION 4,0Ah PER CESOIA RC20A

Carica batteria per Cesoia per tondini e barre filettate TJEP RC20A



- Carica caricatore per batterie agli ioni di litio 24V/4Ah per cesoia Ns. art. 4170050170.

Codice	Descrizione
417RC23000	CARICA BATTERIA PER CESOIA RC20A

Disco per cesoia TJEP RC20A



- Disco per cesoia Ns. art 4170050170

Codice	Descrizione	Diam. mm	Spessore mm	Nr. denti
417RC23010	DISCO PER CESOIA RC20A	160	1,6	24

9

Legatrice a batteria



- Legatrice a batteria per tondini di ferro e reti elettrosaldate.
- Impugnatura allungata e sottile per una maggiore maneggevolezza.
- Articolo fornito in comoda valigetta in ABS e comprensiva di carica batterie, nr 2 batterie e nr 2 bobine di filo.

Codice	Desc.
4170050180	TJEP UG40

Caratteristiche tecniche	
Batteria	18V/4Ah
Spessore di legatura	08-25 mm
Nr. fili/legatura	2-3
Nr. legature per bobina	160 (con 3 fili) - 220 (con 2 fili)
Nr. legature per carica	+5000
Peso	2,50 Kg
Dimensioni mm	438x133x83(h)

Parti di ricambio / Contenuto	
Codice	Descrizione
417RC23020	BATT. LI-ION 4,0AH LEGATRICE UG
417RC23030	CARICA BATTERIA PER LEGATRICE UG
417RC23040	FONDINA PER LEGATRICE UG
417RC23050	BRACCIO PROLUNGA PER LEGATRICE UG
1550013020	ZN-FILO PER LEGATRICE ULTRA GRIP
1550013030	PE-FILO PER LEGATRICE ULTRA GRIP
1550013040	A4-FILO PER LEGATRICE ULTRA GRIP

Batteria per Cesويا per tondini e barre filettate TJEP RC20A



- Batteria agli ioni di litio 18V/4Ah per cesويا Ns art 4170050180

Codice	Descrizione
417RC23020	BATT. LI-ION 4,0AH LEGATRICE UG

Carica batteria per Legatrice Ultra Grip 40



- Carica caricatore per batterie agli ioni di litio 18V/4Ah per legatrice Ns art 4170050180.

Codice	Descrizione
417RC23030	CARICA BATTERIA PER LEGATRICE UG

Fondina per Legatrice Ultra Grip 40



- Fondina per legatrice Ns art 4170050180

Codice	Descrizione
417RC23040	FONDINA PER LEGATRICE UG

Braccio prolunga per Legatrice Ultra Grip 40



- Braccio prolunga per legatrice Ns art 4170050180
- Lunghezza: 90cm

Codice	Descrizione
417RC23050	BRACCIO PROLUNGA PER LEGATRICE UG

Chiodatrice a batteria per cemento TJEP CP-40A



- Chiodatrice a batteria per cemento.
- Strumento affidabile ed efficiente, progettato per soddisfare le esigenze di artigiani e imprese nei cantieri edili.
- Utilizzabile per cemento, guide e profili per sistemi a secco, fissaggio tubi e cavi.
- La struttura dell'utensile completamente sigillata protegge i componenti interni da polvere e calcestruzzo, garantendo maggiore durata e riducendo l'usura della macchina.
- Luce a LED integrata consente di operare anche in zone poco illuminate, mentre la pratica funzione di regolazione della profondità di fissaggio garantisce un inserimento accurato e un contraccolpo minimo.
- Articolo fornito in comoda valigetta in ABS, comprensiva di carica batterie e nr 2 batterie.

Codice	Descrizione
4170050190	TJEP CP-40A CHIODATRICE BAT.CEMENTO

Caratteristiche tecniche	
Batteria	18V/4Ah
Motore	18V Brushless
Lung. chiodi (mm)	15-40
Diam. chiodi (mm)	2,6-3,0
Peso	4 Kg
Dimensioni mm	285x132x448(h)

Parti di ricambio / Contenuto	
Codice	Descrizione
417RC23060	BATT. 18V 4,0aH LI-ION PER CP-40A
417RC23070	CARICA BATTERIA LI-ION PER CP-40A
417RC23080	ASTA SICURA A- SUPP.CAVO PER CP-40A
417RC23090	P. MAGN.ANTI-AMMACCATURE PER CP-40A
417RC23100	CARICATORE LUNGO PER CP-40A
1550013050	27/16 CHIODI PER CEMENTO
1550013060	27/20 CHIODI PER CEMENTO
1550013070	27/25 CHIODI PER CEMENTO
1550013080	27/30 CHIODI PER CEMENTO
1550013090	27/35 CHIODI PER CEMENTO
1550013100	27/40 CHIODI PER CEMENTO
1550013110	30/15 CHIODI PER ACCIAIO/CEMENTO
1550013120	30/20 CHIODI PER ACCIAIO/CEMENTO
1550013130	30/25 CHIODI PER ACCIAIO/CEMENTO
1550013140	30/30 CHIODI PER ACCIAIO/CEMENTO
1550013150	30/35 CHIODI PER ACCIAIO/CEMENTO

Batteria per chiodatrice TJEP CP-40A



- Batteria agli ioni di litio 18V/4 Ah
- Per chiodatrici (Ns art 4170050190)

Codice	Descrizione
417RC23060	BATT. 18V 4,0aH LI-ION PER CP-40A

Carica batteria per chiodatrice per cemento TJEP CP-40A



- Carica caricatore per batterie agli ioni di litio 18V/ per Ns art 4170050190

Codice	Descrizione
417RC23070	CARICA BATTERIA LI-ION PER CP-40A

Chiodatrice per legno pneumatica TJEP PC-90



- Chiodatrice pneumatica per rivestimenti esterni, pannellature, pallet, assi, terrazze, ecc.
- Utilizzo chiodi in bobina lunghezza fino a 90mm
- Regolazione dell'altezza del caricatore
- Controllo di profondità regolabile
- Naso anti traccia
- Gancio per travetti/cintura
- Cappuccio di protezione in plastica
- Articolo fornito in comoda valigetta in ABS

Codice	Desc.
4180011240	TJEP PC-90

Caratteristiche tecniche	
Lung. chiodi (mm)	45-90
Diam. chiodi (mm)	2,5-3,8
Angolazione chiodi	15°
Consumo d'aria per ciclo (litri)	2,9
Dimensioni (LxIxH mm)	311x132x357
Peso	3 kg
Attacco aria	1/4" Maschio - Serie Giappone

Parti di ricambio / Contenuto	
Codice	Descrizione
1550013160	25/70 ELT CHIODI LISCI PER LEGNO
1550013170	25/70 ELT CHIODI RING PER LEGNO
1550013180	28/60 ELT CHIODI LISCI PER LEGNO
1550013190	28/80 ELT CHIODI LISCI PER LEGNO
1550013200	28/90 ELT CHIODI LISCI PER LEGNO
1550013210	28/60 ELT CHIODI RING PER LEGNO
1550013220	28/80 ELT CHIODI RING PER LEGN

Chiodatrice per legno a gas TJEP GRF 34/90



- Chiodatrice a gas per rivestimenti esterni, pannellature, pallet, assi, terrazze, ecc.
- Utilizzo chiodi in bobina lunghezza fino a 90mm
- Regolazione dell'altezza del caricatore
- Controllo di profondità regolabile
- Batteria agli Li-ion per il funzionamento dei sistemi elettronici e meccanici ausiliari
- Naso anti traccia
- Gancio per travetti/cintura
- Cappuccio di protezione in plastica
- Articolo fornito in valigetta in ABS comprensivo di nr 2 batterie Li-ion e carica batterie

Codice	Descrizione
4180011250	TJEP GRF 34/90

Caratteristiche tecniche	
Lung. chiodi (mm)	50-90 (lisci) / 50-80 (ring)
Diam. chiodi (mm)	2,8-3,1
Angolazione chiodi	34°
Dimensioni (LxIxH mm)	311x132x357
Peso	3,68 Kg

Parti di ricambio / Contenuto	
Codice	Descrizione
418RC01422	BATTERIA PER CHIODATRICE A GAS
417RC01424	CARICA BATT. PER CHIODATR. A GAS
418RC01430	RICARICA GAS FASCIA ARANCIONE
1550013230	CHIODI NASTRO 34° 28/63 L PER LEGNO
1550013240	CHIODI NASTRO 34° 28/80 L PER LEGNO
1550013250	CHIODI NASTRO 34° 31/90 L PER LEGNO
1550013260	CHIODI NASTRO 34° 28/63 R PER LEGNO
1550013270	CHIODI NASTRO 34° 28/80 R PER LEGNO

Chiodatrice a gas per cemento TJEP CP-40 GAS 3G



- Chiodatrice a gas per cemento
- Strumento affidabile ed efficiente, progettato per soddisfare le esigenze di artigiani e imprese nei cantieri edili.
- Utilizzabile per cemento, guide e profili per sistemi a secco, fissaggio tubi e cavi.
- Batteria agli Li-ion per il funzionamento dei sistemi elettronici e meccanici ausiliari
- La struttura dell'utensile completamente sigillata protegge i componenti interni da polvere e calcestruzzo, garantendo maggiore durata e riducendo l'usura della macchina.
- Articolo fornito in comoda valigetta in ABS, comprensiva di carica batterie e nr 2 batterie

Codice	Desc.
4180011260	TJEP CP-40A

Caratteristiche tecniche	
Lung. chiodi (mm)	15-40
Diam. chiodi (mm)	2,8-3,1
Angolazione chiodi	0°
Dimensioni (LxIxH mm)	327x130x385
Peso	3,80 Kg

Parti di ricambio / Contenuto	
Codice	Descrizione
418RC01430	RICARICA GAS FASCIA ARANCIONE
1550013050	27/16 CHIODI PER CEMENTO
1550013060	27/20 CHIODI PER CEMENTO
1550013070	27/25 CHIODI PER CEMENTO
1550013080	27/30 CHIODI PER CEMENTO
1550013090	27/35 CHIODI PER CEMENTO
1550013100	27/40 CHIODI PER CEMENTO
1550013110	30/15 CHIODI PER ACCIAIO/CEMENTO
1550013120	30/20 CHIODI PER ACCIAIO/CEMENTO
1550013130	30/25 CHIODI PER ACCIAIO/CEMENTO
1550013140	30/30 CHIODI PER ACCIAIO/CEMENTO
1550013150	30/35 CHIODI PER ACCIAIO/CEMENTO

9

Batteria per chiodatrice a gas



- Batteria agli ioni di litio 7,2V/2,5AH
- Per chiodatrici a gas (Ns art 4180011250 - 4180011260)

Codice	Descrizione
418RC01422	BATTERIA PER CHIODATRICE A GAS

Carica batteria per chiodatrice A GAS



- Carica batterie agli ioni di litio 7,2V/ per Ns art 418RC01422

Codice	Descrizione
418RC01424	CARICA BATT. PER CHIODATR. A GAS

Ricarica "ARANCIONE" gas per chiodatrici



- Ricarica GAS per chiodatrici
- Contenuto: 80ml

Codice	Descrizione
418RC01430	RICARICA GAS FASCIA ARANCIONE

9

Smerigliatrice angolare a batteria 125 mm 18 V - 4,0 Ah (700 W)



- Smerigliatrice angolare compatta e leggera predisposta per l'utilizzo di dischi standard di diametro 115 e 125 mm con foro centrale 22,22 mm da taglio o smeriglio.
- L'impugnatura sottile ne permette la facile impugnabilità con tutte le dita della mano, l'impugnatura supplementare può essere spostata da entrambi le parti della testata, dotata di pulsante di blocco per il cambio disco, calotta di protezione in acciaio, protezione contro l'avviamento accidentale inserendo la batteria col pulsante su 'ON'.
- Dotazione di serie: 2 batterie al Litio 18 Volts 4,0 Ah, caricabatterie rapido, impugnatura supplementare, calotta di protezione, valigetta per trasporto. Peso: 2,2 Kg con batteria.

Codice	Desc.
4170042540	W18 7-125

Parti di ricambio / Contenuto	
Codice	Descrizione
417RC18920	1377-BATTERIA M 18 V - 4,0 AH
417RC19460	1431-CARICAB.METABO ASC145
417RC16360	1246-COPPIA SPAZZOLE W9-115
417RC16310	1241-FLANGIA BLOCCAGG.DISCHI
417RC16320	1242-DADO DI BLOCCAGG.DISCHI

Smerigliatrice angolare a batteria 125 mm 18 V (700 W)



- Stesse caratteristiche del cod. 4170042540 ma senza batterie né caricabatterie, dotato di valigetta in plastica.

Codice	Desc.
4170042520	W18 7-125

Kit energia 18 V - 4,0 Ah



- Kit composta da due batterie Metabo CAS modello LiHDX, le più moderne e performanti batterie al litio da 18 Volts con capacità di 4,0 Ah ed un caricabatterie rapido modello ASC 55 utilizzabile per tutte le batterie CAS da 12 a 36 Volts.
- Il kit è pensato per poter offrire una fonte di energia a quelle macchine che sono fornite solamente nella versione solo corpo macchina o come ricambio o aggiunta alle macchine già dotate di batterie.
- Fornito in scatola di cartone.

Codice	Desc.
417RC21330	1522

Nuovi carrelli portautensili Meccanocar



- Nuova gamma di carrelli a 6 e 7 cassetti
- Piano di lavoro con copertura in gomma antiolio
- Struttura verniciata a polvere epossidica antigraffio resistente ai prodotti chimici
- Dotati di chiusura centralizzata con chiave
- Cassetti misura 600x400
- Nei cassetti si possono inserire i nostri termoformati della serie 4200005...

Codice	Desc.	N° cassetti
4700031220	BT600	6
4700031230	BT700	7

Parti di ricambio / Contenuto	
Codice	Descrizione
4700031240	Ruota girevole con freno per BT
4700031250	Ruota fissa per BT
4700031260	Coppia guide per cassetti dei carrelli BT
4700031270	Maniglia per carrelli BT
4700031280	Tappeto in gomma per carrelli BT
4700031290	Serratura per carrelli BT

Colonnette a spina



- Coppia di colonnette a spina per uso professionale.
- L'elevata altezza permette di operare sotto i ponti sollevatori.
- Indicate per veicoli industriali e trasporto passeggeri.

Codice	Desc.	Portata	H min (mm)	H max (mm)	Base (mm)	Peso Kg.
4700002980	3210901	10 TON	711	1194	407x407	50Kg (coppia)

Colonnette a spina

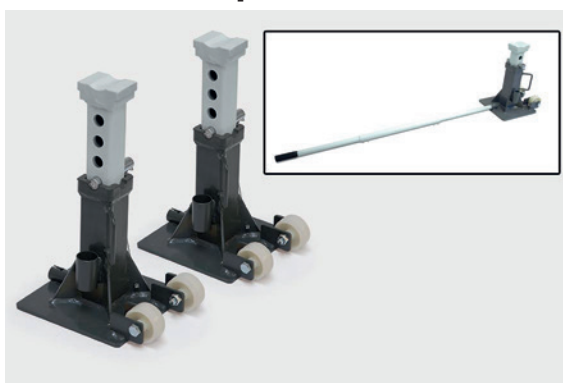

- Coppia di colonnette a spina per uso professionale.
- Grazie al manico lungo oltre un metro ed alle ruote in nylon antiolio, possono essere posizionate sotto al mezzo senza pericolo per l'operatore.
- Indicate per veicoli industriali.

Codice	Desc.	Portata	H min (mm)	H max (mm)	Base (mm)	Peso Kg.
4700002985	451205	12 TON	302 mm	450 mm	265x220 mm	25 Kg (coppia)

Colonnette a spina



- Coppia di colonnette a spina per uso professionale.
- L'altezza ridotta consente di operare su una vasta gamma di veicoli pesanti.
- Una larga e robusta base di appoggio è stata studiata per sopportare i carichi più gravosi.
- Indicate per veicoli industriali e carrelli elevatori.

Codice	Desc.	Portata	H min (mm)	H max (mm)	Base (mm)	Peso Kg.
4700002990	3222500	25 TON	310	505	250x250	27,8 Kg (coppia)

Sollevatore a carrello 3 Ton



- Carrello ribassato per utilizzo professionale
- La portata di 3000 Kg e la grande alzata (oltre 40 cm) permette l'uso con qualunque vettura e buona parte dei veicoli commerciali.
- L'altezza minima di 76 mm è ideale per le moderne vetture sportive.
- Unità idraulica con controllo della velocità di discesa per la massima sicurezza (CDS)
- Rapido avvicinamento del piattello al sottoscocca grazie al sistema Turbo Lifter favorito dal pratico pedale.
- Ruote in PU la massima silenziosità.
- Piattello gommato per la protezione delle chianbrane più delicate
- Tre anni di garanzia

Codice	Desc.	Portata (TON)
4700031390	870	3

Caratteristiche tecniche	
Portata	3 TON
Altezza minima	76 mm
Altezza massima	503 mm
Dimensioni	672x346 mm
Altezza leva	1200 mm
Peso	37 Kg

Parti di ricambio / Contenuto	
Codice	Descrizione
4700031395	Ruota anteriore singola
4700008355	Ruota posteriore singola girevole
4700008352	Piattello gommato

Sollevatore a carrello 3 Ton 6 Ruote



- Carrello ribassato per utilizzo professionale
- La portata di 3000 Kg e la grande alzata (oltre 40 cm) permette l'uso con qualunque vettura e buona parte dei veicoli commerciali.
- L'altezza minima di 78 mm è ideale per le moderne vetture sportive.
- Unità idraulica con controllo della velocità di discesa per la massima sicurezza (CDS)
- Rapido avvicinamento del piattello al sottoscocca grazie al sistema Turbo Lifter favorito dal pratico pedale.
- **Ruote in PU per la massima silenziosità e le speciali doppie ruote frontali facilitano lo scorrimento sui pavimenti grigliati.**
- Piattello gommato per la protezione delle chianbrane più delicate
- Tre anni di garanzia

Codice	Desc.	Portata (TON)
4700031400	871	3

Caratteristiche tecniche	
Portata	3 TON
Altezza minima	78 mm
Altezza massima	503 mm
Dimensioni	802x346 mm
Altezza leva	1200 mm
Peso	37 Kg

Parti di ricambio / Contenuto	
Codice	Descrizione
4700031405	Ruota anteriore singola
4700008355	Ruota posteriore singola girevole
4700008352	Piattello gommato

Attacco prelievo fumi 3 pollici



- Attacco prelievo fumi è un prodotto necessario per effettuare prelievi nei camini industriali.
- Prodotto universale, si adatta al 98% delle tubazioni: cilindriche, con diametri pari e superiori a 150mm; rettangolari, con superfici piane.
- Materiale in mescola di Nylon e antiUV. Risponde alla normativa 15259/2008, articolo brevettato e dotato di consulti internazionali.
- Nasce con l'esigenza di sostituire il tradizionale attacco in ferro evitando problemi di montaggio, saldatura, ruggine... Senza parlare dell'universalità: dotato di due alette in grado di adattarsi alla quasi totalità delle tubazioni, abbiamo quindi un vantaggio economico sull'attacco in ferro, il quale deve avere N misure in base al tipo di tubo.
- Composto da un corpo centrale dotato di tappo con chiusura ad avvitamento rapido e alette laterali inclinabili.
- Si precisa che il prodotto è idoneo al prelievo di polveri derivanti da processi industriali (falegnamerie, cementerie) e non a fumi di combustione, temperatura di esercizio da -20° a 110° (impianti a freddo).
- Per modalità d'uso e di installazione, certificazioni e maggiori informazioni tecniche, far fede alla scheda tecnica presente nei DOC. TECNICI

Codice	Descrizione
4700031470	APF3-ATTACCO PRELIEVO FUMI 3"

Caratteristiche tecniche	
Applicazione	Tubi aspirazione da diam.150mm fino a tubo rettangolare
Dimensioni	L 290 X B 120 (140 aggancio) x H 52,5 mm
Diametro interno	75mm (inserimento sonda)
Peso	0,206 kg
Materiale	Mescola in nylon e antiUV
Temperatura di esercizio	Da -20° a 110°C
Fissaggio	Tramite rivettatura diametro 4 mm e silicone per alte temperature

Contenitore batterie esauste



- Pratico contenitore per poter stoccare rifiuti pericolosi ADR come batterie al piombo (UN 2794, UN 2795, UN 2800, UN 3028) e al litio (UN 3091).
- Materiale in polipropilene ad alta densità, omologazione 11H2/Y e munito di apposita etichetta.
- Dotato di cinghie in regia e coperchio.
- Adatto per essere movimentato con transpallet e carrello elevatore grazie ad apposite traversine. Facile da ripulire grazie a superfici lisce che non assorbono odori ed umidità.
- La sovrapposizione fino a 3 contenitori è consentita in caso di stoccaggio batterie al piombo ed è possibile grazie a quattro perni stampati sulla parte superiore del contenitore; non è possibile la sovrapposizione in caso di stoccaggio batterie al litio.
- Si raccomanda di stoccare in un contenitore una specifica tipologia di rifiuto pericoloso in modo separato ed al fine di evitare ogni possibile rischio di contaminazione. In modo particolare non stoccare insieme batterie al piombo con batterie al litio.
- In caso di trasporto si raccomanda l'utilizzo del coperchio cod. **4430080151** fissato mediante apposite cinghie cod. **4430080152**, al fine di ottemperare le norme di trasporto ADR.
- Dimensioni: 1200x800x760
- Peso: 37 Kg
- Capacità: 470 lt.
- Colore grigio

Codice	Descrizione
4430080150	CONTENITORE BATTERIE ESAUSTE

Parti di ricambio / Contenuto	
Codice	Descrizione
4430080151	Coperchio 1200x800x30
4430080152	Coppia cinghie

Tampone 7



- ø esterno: 124 mm.
- ø interno: 120 mm.
- Altezza: 17 mm.
- Applicazione Universale

Codice	Desc.
4430080180	1817

Tampone 8



- ø interno: 124 mm
- ø interno: 110 mm
- Altezza scanalatura interna: 9 mm
- Applicazione Universale

Codice	Desc.
4430080185	1818

Mobilio portautensili a 3 elementi



- 1 armadio alto ad 1 anta con 4 ripiani
- 1 cassettera con 5 cassetti
- 1 armadio a 2 ante con 1 ripiano
- 2 pensili con sportello ammortizzato a gas
- 2 pannelli forati
- Dimensioni: H 2000 x L 1960 x P 488 mm
- Colore grigio
- Piano da lavoro in multistrato di faggio 1361mm

Codice	Descrizione
4700031500	3964A-MOBILIO FAGGIO

Parti di ricambio / Contenuto	
Codice	Descrizione
4700031501	3964-09-PIANO IN FAGGIO 1361
4700031506	3964-21-PIANO INOX 1361

Mobilio portautensili a 3 elementi



- 1 armadio alto ad 1 anta con 4 ripiani
- 1 cassettera con 5 cassetti
- 1 armadio a 2 ante con 1 ripiano
- 2 pensili con sportello ammortizzato a gas
- 2 pannelli forati
- Dimensioni: H 2000 x L 1960 x P 488 mm.
- Colore grigio
- Piano da lavoro in acciaio inox 1361 mm

Codice	Descrizione
4700031505	3964AIX-MOBILIO INOX

Parti di ricambio / Contenuto	
Codice	Descrizione
4700031501	3964-09-PIANO IN FAGGIO 1361
4700031506	3964-21-PIANO INOX 1361

Mobilio portautensili a 3 elementi



- 1 cassettera con 8 cassetti
- 1 cassettera con 5 cassetti
- 1 armadio a 2 ante con 1 ripiano
- 3 pensili con sportello ammortizzato a gas
- 3 pannelli forati
- Dimensioni: H 2000 x L 2040 x P 488 mm.
- Colore grigio
- Piano da lavoro in multistrato di faggio 2041 mm

Codice	Descrizione
4700031510	3964K-85S-K3-MOBILIO FAGGIO

Parti di ricambio / Contenuto	
Codice	Descrizione
4700031511	3964-18-PIANO IN FAGGIO 2041
4700031516	3964-22-PIANO INOX 2041

Mobilio portautensili a 3 elementi



- 1 cassettera con 8 cassetti
- 1 cassettera con 5 cassetti
- 1 armadio a 2 ante con 1 ripiano
- 3 pensili con sportello ammortizzato a gas
- 3 pannelli forati
- Dimensioni: H 2000 x L 2040 x P 488 mm.
- Colore grigio
- Piano da lavoro in acciaio inox 2041 mm

Codice	Descrizione
4700031515	3964K-85S-K3IX-MOBILIO INOX

Parti di ricambio / Contenuto	
Codice	Descrizione
4700031511	3964-18-PIANO IN FAGGIO 2041
4700031516	3964-22-PIANO INOX 2041

Mobilio portautensili a 4 elementi



- 1 armadio alto a 2 ante con 4 ripiani
- 1 cassetiera con 5 cassetti
- 1 armadietto a 2 ante con 1 ripiano
- 1 cassetiera con 4 cassetti
- 3 pensili con sportello ammortizzato a gas
- 3 pannelli forati
- Dimensioni: H 2000 x L 2640 x P 488 mm.
- Colore grigio
- Piano da lavoro in multistrato di faggio 2041 mm

Codice	Descrizione
4700031520	3964B-MOBILIO FAGGIO

Parti di ricambio / Contenuto	
Codice	Descrizione
4700031511	3964-18-PIANO IN FAGGIO 2041
4700031516	3964-22-PIANO INOX 2041

Mobilio portautensili a 4 elementi



- 1 armadio alto a 2 ante con 4 ripiani
- 1 cassetiera con 5 cassetti
- 1 armadietto a 2 ante con 1 ripiano
- 1 cassetiera con 4 cassetti
- 3 pensili con sportello ammortizzato a gas
- 3 pannelli forati
- Dimensioni: H 2000 x L 2640 x P 488 mm.
- Colore grigio
- Piano da lavoro in acciaio inox 2041 mm

Codice	Descrizione
4700031525	3964BIX-MOBILIO INOX

Parti di ricambio / Contenuto	
Codice	Descrizione
4700031511	3964-18-PIANO IN FAGGIO 2041
4700031516	3964-22-PIANO INOX 2041

Mobilio portautensili a 4 elementi



- 1 armadio alto a 2 ante con 4 ripiani
- 1 cassetiera con 5 cassetti
- 1 armadietto a 2 ante con 1 ripiano
- 1 cassetiera con 4 cassetti
- 3 pensili con sportello ammortizzato a gas
- 3 pannelli forati
- Dimensioni: H 2000 x L 2955 x P 488 mm.
- Colore grigio
- Piano da lavoro in multistrato di faggio 2041 mm

Codice	Descrizione
4700031530	3964G-MOBILIO FAGGIO

Parti di ricambio / Contenuto	
Codice	Descrizione
4700031511	3964-18-PIANO IN FAGGIO 2041
4700031516	3964-22-PIANO INOX 2041

Mobilio portautensili a 4 elementi



- 1 armadio alto a 2 ante con 4 ripiani
- 1 cassetiera con 5 cassetti
- 1 armadietto a 2 ante con 1 ripiano
- 1 cassetiera con 4 cassetti
- 3 pensili con sportello ammortizzato a gas
- 3 pannelli forati
- Dimensioni: H 2000 x L 2955 x P 488 mm.
- Colore grigio
- Piano da lavoro in acciaio inox 2041 mm

Codice	Descrizione
4700031535	3964GIX-MOBILIO INOX

Parti di ricambio / Contenuto	
Codice	Descrizione
4700031511	3964-18-PIANO IN FAGGIO 2041
4700031516	3964-22-PIANO INOX 2041

Mobilio portautensili a 4 elementi



- 1 armadietto a 2 ante con 1 ripiano
- 1 cassetiera con 8 cassetti
- 1 cassetiera con 5 cassetti
- 1 cassetiera con 4 cassetti
- 4 pensili con sportello ammortizzato a gas
- 4 pannelli forati
- Dimensioni: H 2000 x L 2720 x P 488 mm.
- Colore grigio
- 2 x Piano da lavoro in multistrato di faggio 1361 mm

Codice	Descrizione
4700031550	3964K-S854-K4-MOBILIO FAGGIO

Parti di ricambio / Contenuto	
Codice	Descrizione
4700031501	3964-09-PIANO IN FAGGIO 1361
4700031506	3964-21-PIANO INOX 1361

Mobilio portautensili a 4 elementi



- 1 armadietto a 2 ante con 1 ripiano
- 1 cassetiera con 8 cassetti
- 1 cassetiera con 5 cassetti
- 1 cassetiera con 4 cassetti
- 4 pensili con sportello ammortizzato a gas
- 4 pannelli forati
- Dimensioni: H 2000 x L 2720 x P 488 mm
- Colore grigio
- 2 x Piano da lavoro in acciaio inox 1361 mm

Codice	Descrizione
4700031555	3964K-S854-K4IX-MOBILIO INOX

Parti di ricambio / Contenuto	
Codice	Descrizione
4700031501	3964-09-PIANO IN FAGGIO 1361
4700031506	3964-21-PIANO INOX 1361

Mobilio portautensili a 4 elementi



- 1 armadio alto a 2 ante con 4 ripiani
- 1 cassetiera con 9 cassetti
- 1 armadio su ruote con 7 cassetti
- 1 armadio con pattumiera e portarotolo
- 3 pensili con sportello ammortizzato a gas
- 3 pannelli forati
- Dimensioni: H 2000 x L 2955 x P 488 mm.
- Colore grigio
- Piano da lavoro in multistrato di faggio 2041 mm

Codice	Descrizione
4700031540	3964D-MOBILIO FAGGIO

Parti di ricambio / Contenuto	
Codice	Descrizione
4700031511	3964-18-PIANO IN FAGGIO 2041
4700031516	3964-22-PIANO INOX 2041

Mobilio portautensili a 4 elementi



- 1 armadio alto a 2 ante con 4 ripiani
- 1 cassetiera con 9 cassetti
- 1 armadio su ruote con 7 cassetti
- 1 armadio con pattumiera e portarotolo
- 3 pensili con sportello ammortizzato a gas
- 3 pannelli forati
- Dimensioni: H 2000 x L 2955 x P 488 mm
- Colore grigio
- Piano da lavoro in acciaio inox 2041 mm

Codice	Descrizione
4700031545	3964K-S854-K4-MOBILIO FAGGIO

Parti di ricambio / Contenuto	
Codice	Descrizione
4700031511	3964-09-PIANO IN FAGGIO 1361
4700031516	3964-21-PIANO INOX 1361

Mobilio portautensili a 6 elementi

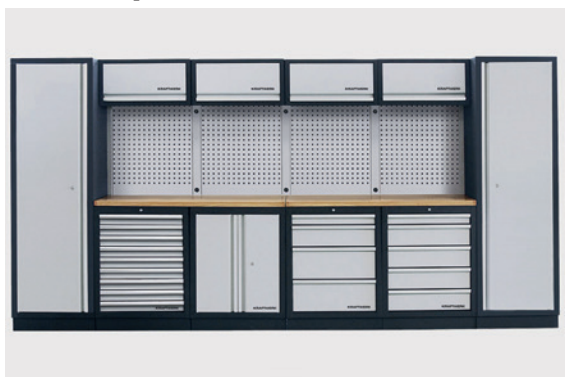

- 1 armadio alto a 1 anta con 4 ripiani
- 1 cassetiera con 9 cassetti
- 1 armadietto a 2 ante con 1 ripiano
- 1 cassetiera con 4 cassetti
- 1 cassetiera con 5 cassetti
- 1 armadio alto ad 1 anta con 4 ripiani
- 4 pensili con sportello ammortizzato a gas
- 4 pannelli forati
- Dimensioni: H 2000 x L 3920 x P 488 mm.
- Colore grigio
- 2 x Piano da lavoro in multistrato di faggio 1361 mm

Codice	Descrizione
4700031560	3964F-MOBILIO FAGGIO

Parti di ricambio / Contenuto	
Codice	Descrizione
4700031501	3964-09-PIANO IN FAGGIO 1361
4700031506	3964-21-PIANO INOX 1361

Mobilio portautensili a 6 elementi



- 1 armadio alto a 1 anta con 4 ripiani
- 1 cassetiera con 9 cassetti
- 1 armadietto a 2 ante con 1 ripiano
- 1 cassetiera con 4 cassetti
- 1 cassetiera con 5 cassetti
- 1 armadio alto ad 1 anta con 4 ripiani
- 4 pensili con sportello ammortizzato a gas
- 4 pannelli forati
- Dimensioni: H 2000 x L 3920 x P 488 mm.
- Colore grigio
- 2 x Piano da lavoro in acciaio inox 1361 mm

Codice	Descrizione
4700031565	3964FIX-MOBILIO INOX

Parti di ricambio / Contenuto	
Codice	Descrizione
4700031501	3964-09-PIANO IN FAGGIO 1361
4700031506	3964-21-PIANO INOX 1361

Mobilio portautensili a 6 elementi

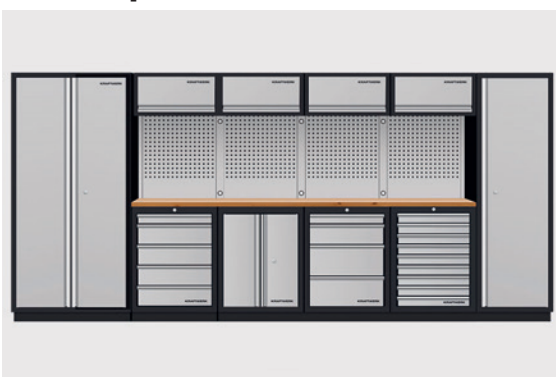

- 1 armadio alto a 2 ante con 4 ripiani
- 1 cassetiera con 5 cassetti
- 1 armadietto a 2 ante con 1 ripiano
- 1 cassetiera con 4 cassetti
- 1 cassetiera con 9 cassetti
- 1 armadio alto a 2 ante con 4 ripiani
- 4 pensili con sportello ammortizzato a gas
- 4 pannelli forati
- Dimensioni: H 2000 x L 4235 x P 488 mm.
- Colore grigio
- 2 x Piano da lavoro in multistrato di faggio 1361 mm

Codice	Descrizione
4700031570	3964K-H284S5H-K4-MOBILIO FAGGIO

Parti di ricambio / Contenuto	
Codice	Descrizione
4700031501	3964-09-PIANO IN FAGGIO 1361
4700031506	3964-21-PIANO INOX 1361

Mobilio portautensili a 6 elementi



- 1 armadio alto a 2 ante con 4 ripiani
- 1 cassetiera con 5 cassetti
- 1 armadietto a 2 ante con 1 ripiano
- 1 cassetiera con 4 cassetti
- 1 cassetiera con 9 cassetti
- 1 armadio alto a 2 ante con 4 ripiani
- 4 pensili con sportello ammortizzato a gas
- 4 pannelli forati
- Dimensioni: H 2000 x L 4235 x P 488 mm.
- Colore grigio
- 2 x Piano da lavoro in multistrato di faggio 1361 mm

Codice	Descrizione
4700031575	3964K-H284S5H-K4IX-MOBILIO INOX

Parti di ricambio / Contenuto	
Codice	Descrizione
4700031501	3964-09-PIANO IN FAGGIO 1361
4700031506	3964-21-PIANO INOX 1361

Mobilio portautensili a 6 elementi



- 1 armadio alto a 1 anta con 4 ripiani
- 1 armadietto a 2 ante con 1 ripiano
- 1 armadio su ruote con 7 cassetti
- 1 cassetiera con 4 cassetti
- 1 cassetiera con 5 cassetti
- 1 armadio alto a 1 anta con 4 ripiani
- 4 pensili con sportello ammortizzato a gas
- 4 pannelli forati
- Dimensioni: H 2000 x L 3920 x P 488 mm.
- Colore grigio
- 1 x Piano da lavoro in multistrato di faggio 680 mm
- 1 x Piano da lavoro in multistrato di faggio 2041 mm

Codice	Descrizione
4700031580	3964K-HS745H-K4-MOBILIO FAGGIO

Parti di ricambio / Contenuto	
Codice	Descrizione
4700031581	3964-08 PIANO IN FAGGIO 680
4700031586	3964-20 PIANO INOX 680
4700031511	3964-18-PIANO IN FAGGIO 2041
4700031516	3964-22-PIANO INOX 2041

Mobilio portautensili a 6 elementi



- 1 armadio alto a 1 anta con 4 ripiani
- 1 armadietto a 2 ante con 1 ripiano
- 1 armadio su ruote con 7 cassetti
- 1 cassetiera con 4 cassetti
- 1 cassetiera con 5 cassetti
- 1 armadio alto a 1 anta con 4 ripiani
- 4 pensili con sportello ammortizzato a gas
- 4 pannelli forati
- Dimensioni: H 2000 x L 3920 x P 488 mm.
- Colore grigio
- 1 x Piano da lavoro in acciaio inox 680 mm
- 1 x Piano da lavoro in acciaio inox 2041 mm

Codice	Descrizione
4700031585	3964K-HS745H-K4IX-MOBILIO INOX

Parti di ricambio / Contenuto	
Codice	Descrizione
4700031581	3964-08 PIANO IN FAGGIO 680
4700031586	3964-20 PIANO INOX 680
4700031511	3964-18-PIANO IN FAGGIO 2041
4700031516	3964-22-PIANO INOX 2041

Mobilio portautensili a 8 elementi



- 1 armadio alto a 2 ante con 4 ripiani
- 1 cassetiera con 8 cassetti
- 1 armadio su ruote con 7 cassetti
- 1 armadio con pattumiera e portarotolo
- 1 armadio ad angolo con 1 anta e 1 ripiano
- 1 cassetiera con 4 cassetti
- 1 armadietto a 2 ante e 1 ripiano
- 1 armadio alto ad 1 anta con 4 ripiani
- 6 pensili con sportello ammortizzato a gas
- 1 pensile ad angolo con sportello ammortizzato a gas
- 2 pannelli forati angolari per 3964-16
- 4 pannelli forati
- Dimensioni: H 2000 x L1 3849 x L2 2824 x P 488 mm.
- Colore grigio
- 1 x Piano da lavoro in multistrato di faggio 1361 mm
- 1 x Piano da lavoro in multistrato di faggio 2041 mm
- 1 x Piano da lavoro angolare in multistrato in faggio 864 mm

Codice	Descrizione
4700031590	3964E-MOBILIO FAGGIO

Parti di ricambio / Contenuto	
Codice	Descrizione
4700031501	3964-09-PIANO IN FAGGIO 1361
4700031506	3964-21-PIANO INOX 1361
4700031511	3964-18-PIANO IN FAGGIO 2041
4700031516	3964-22-PIANO INOX 2041
4700031591	3964-16-99 PIANO ANGOLARE FAGGIO 864
4700031596	3964-23 PIANO ANGOLARE INOX 864

Mobilio portautensili a 8 elementi



- 1 armadio alto a 2 ante con 4 ripiani
- 1 cassetiera con 8 cassetti
- 1 armadio su ruote con 7 cassetti
- 1 armadio con pattumiera e portarotolo
- 1 armadio ad angolo con 1 anta e 1 ripiano
- 1 cassetiera con 4 cassetti
- 1 armadietto a 2 ante e 1 ripiano
- 1 armadio alto ad 1 anta con 4 ripiani
- 6 pensili con sportello ammortizzato a gas
- 1 pensile ad angolo con sportello ammortizzato a gas
- 2 pannelli forati angolari per 3964-16
- 4 pannelli forati
- Dimensioni: H 2000 x L1 3849 x L2 2824 x P 488 mm.
- Colore grigio
- 1 x Piano da lavoro in acciaio inox 1361 mm
- 1 x Piano da lavoro in acciaio inox 2041 mm
- 1 x Piano da lavoro angolare in acciaio inox 864 mm

Codice	Descrizione
4700031595	3964EIX-MOBILIO INOX

Parti di ricambio / Contenuto	
Codice	Descrizione
4700031501	3964-09-PIANO IN FAGGIO 1361
4700031506	3964-21-PIANO INOX 1361
4700031511	3964-18-PIANO IN FAGGIO 2041
4700031516	3964-22-PIANO INOX 2041
4700031591	3964-16-99 PIANO ANGOLARE FAGGIO 864
4700031596	3964-23 PIANO ANGOLARE INOX 864

Set di supporti per utensili

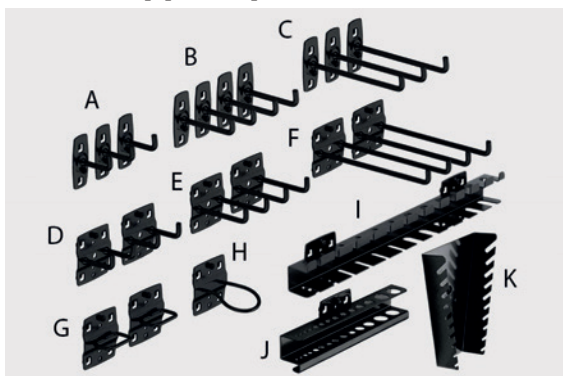

- 3 × Ganci Lunghezza 35 mm
- 4 × Ganci Lunghezza 70 mm
- 3 × Ganci Lunghezza 135 mm
- 2 × Ganci Lunghezza 35 mm
- 2 × Ganci Lunghezza 75 mm
- 2 × Ganci Lunghezza 150 mm
- 2 × Ganci larghezza 55 mm
- 1 × Supporto per cacciaviti, Ø= 60 mm per 12 pz
- 1 × Supporto per chiave a bussola 10 pz
- 1 × Supporto per punte da trapano 14 pz

Codice	Descrizione
4700031600	145.100.900-SUPPORTO UTENSILI

Porta rotoli di carta



- Per rotoli di carta fino a Ø 300 mm
- Diametro del tubo 20 mm
- Dimensioni: A 150 × L 300 × P 220 mm
- Peso 1.6 kg

Codice	Descrizione
4700031605	145.143.010-PORTA ROTOLI DI CARTA

Cassetto porta bombolette



- Cassetto porta bombolette o lattine
- Dimensioni: A 100 × L 330 × P 100 mm

Codice	Descrizione
4700031610	3964-29-01-PORTA BOMBOLETTE

Attrezzo 4 esagoni



- Attrezzo a quattro esagoni di diverse misure.17-19-22-24mm
- Chiave necessaria allo smontaggio/rimozione perno ruota anteriore moto
- Materiale: acciaio
- Doppio quadro di manovra da 3/8
- **NB: il prodotto può essere utilizzato solo con i mezzi indicati, anno produzione ed anno immatricolazione potrebbero differire.**
- Alcune moto compatibili: BMW R 1200 GS / R 1200 RT; KAWASAKI ZX-9R / Z 1000 Z1000; BUELL XB9R / XB9S / XB12R; KAWASAKI ZX-6R / ZX-6RR / ZX-7R ; YAMAHA YZF 1000 R1 / 600 R6; HONDA CBR 600 RR / CBR 1000 RR; SUZUKI GSX-R 600-750-1000 00-04; SUZUKI DL V-STROM 1000 / SV

Codice	Desc.	Misura mm
4770010650	1018	17-19-22-24

Carrello basso portautensili



- Carrellino su ruote da pavimento
- Utilissimo in abbinamento ai carrelli sotto vettura.
- Consente di avere a portata di mano attrezzi e minuterie in spazi ridotti
- Dimensioni:
- Larghezza 440 mm
- Altezza 110 mm
- Portata 100 kg
- N° 4 ruote in teflon di diametro 50mm

Codice	Desc.
3920001100	115

Carrello porta fusto da 220lt con vasca



- Carrello per la movimentazione di fusti da 220lt. Particolarmente indicato per il settore auto, veicoli industriali e movimento terra.
- Completo di maniglia per consentire una facile movimentazione e vasca di raccolta in lamiera (volume 220lt) con griglia asportabile
- Completo di 4 ruote diametro 80mm, 2 fisse 2 piroettanti.
- Griglia asportabile
- Portata: 300kg
- Materiale: Robusta struttura in lamiera spessore 30/10. Verniciata con polve epossipoliestere a forno 180°
- Dimensioni: 860x860x330 mm (LXPXH)
- Peso: 55,5kg
- Colore: verde RAL 6018

Codice	Descrizione
4430055898	CARRELLO P/FUSTO 220LT C/VASCA

Vasche di raccolta a tenuta stagna per fusti 220lt



- Le griglie porta fusti sono indispensabili per lo stoccaggio e la movimentazione di prodotti pericolosi per l'inquinamento del suolo e delle falde acquifere.
- Le vasche in acciaio si utilizzano per lo stoccaggio della maggior parte dei prodotti chimici, oleosi ecc..
- Non idonee per prodotti acidi, alcali e solventi
- Vasca di raccolta a tenuta stagna.
- Realizzata in acciaio al carbonio da 3 mm, piegata mediante sistema fibrante con rinforzi strutturali. Saldature a controllo elettronico della cordonatura e della miscela gassosa per garantire una perfetta tenuta stagna.
- Dimensionamenti, tolleranze, bordature, smussature, peso nominale e grado di finitura come da parametri UNI.
- Trattamento da esterno anticorrosione ottenuto con resine poliuretaniche antiolio e antiacido e verniciatura in poliesteri (per esterni) di colore visibile e sicuro
- Grigliato in acciaio al carbonio zincato a caldo con maglie ad alta portata. Volume di raccolta a norma di legge.
- Trasportabile con carrello elevatore o transpallet
- La vasca di raccolta per 4 fusti può essere utilizzata anche per lo stoccaggio di cisterne su pallet da 1000lt.
- Colore: verde RAL 6018

Codice	Descrizione	Fig.	Volume di raccolta (lt)	Dimen. largh./profondità/altezza	Portata griglia (kg)	Peso Kg.
4430055901	GRIGLIA PER 1 FUSTO 220LT	A	210	860x860x430	265	55,0
4430055902	GRIGLIA PER 2 FUSTI KG200	B	262	1340x850x330	530	62,5
4430055904	GRIGLIA PER 4 FUSTI KG200	C	330	134x1250x300	1000	80,0

Supporto per stoccaggio fusti 220lt



- Supporto a sella in acciaio per posizionamento orizzontale di nr. 2 fusti da 220lt
- Materiale: Tubolare metallico con trattamento da esterno anticorrosione ottenuto con resine poliuretaniche antiolio e antiacido e verniciatura in poliesteri (per esterni) di colore verde
- Dimensioni: 1180x600x380 mm (LxPxH)
- Peso: 8,5kg
- Colore: verde RAL 6018

Codice	Descrizione
4430055912	1534-SUPPORTO PORTA 2 FUSTI KG200

Supporto inclinato per stoccaggio fusto da 220lt

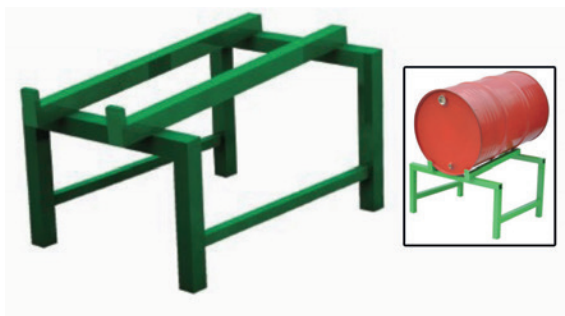

- Supporto a sella in acciaio per posizionamento inclinato di nr. 1 fusto da 220lt
- Materiale: Tubolare metallico con trattamento da esterno anticorrosione ottenuto con resine poliuretaniche antiolio e antiacido e verniciatura in poliestere (per esterni) di colore verde
- Dimensioni: 800x600x450/380 mm (LxPxH)
- Peso: 5,5kg
- Colore: verde RAL 6018

Codice	Descrizione
4430055913	SUPP. P/FUSTO 220LT INCLINATO

Supporto per sovrapposizione 2 fusti da 220lt

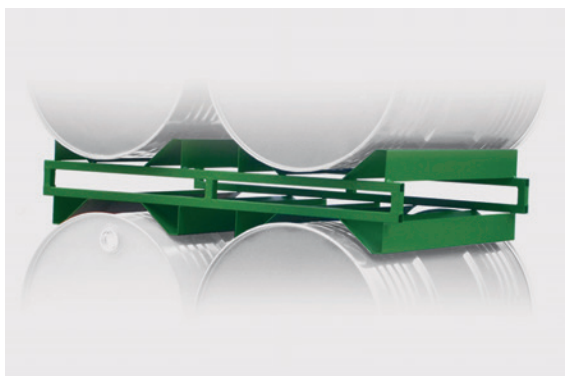

- Supporto per sovrapposizione di nr. 2 fusti da 220lt
- Materiale: Tubolare metallico con trattamento da esterno anticorrosione ottenuto con resine poliuretaniche antiolio e antiacido e verniciatura in poliestere (per esterni) di colore verde
- Dimensioni: 1170x750x370 mm (LxPxH)
- Peso: 10,5kg
- Colore: verde RAL 6018

Codice	Descrizione
4430055914	TELAIO PER SOVRAPP 2 FUSTI 220LT

Armadietto di stoccaggio liquidi chimici

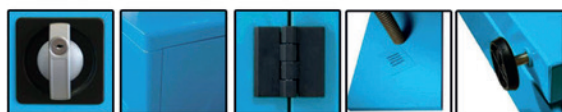

- Armadio di sicurezza componibile per lo stoccaggio di liquidi chimici compresi gli infiammabili, realizzato in lamiera di acciaio al carbonio P02 spessore 10/10, pre-trattato con fosfosgrassaggio in tunnel ad alte temperature. Verniciatura con innovativo e speciale materiale termoplastico a base polietilene che permette un rivestimento di alto spessore adatto alla resistenza agli agenti chimici corrosivi, e cottura in galleria termica a 180°.
- Dotato di nr.2 ante cieche, nr.2 ripiani di contenimento (lt 7/100kg) regolabili in altezza e vasca di raccolta a tenuta stagna sul fondo (lt 27/100kg) con guarnizioni in gomma, n. 2 griglie di areazione laterali e una posizionata sul tetto con sistema tagliafiamma appositamente studiate per il ricircolo dell'aria o per l'aspirazione forzata.
- Spigoli arrotondati, robuste cerniere in zama spessore 6 mm, cavo di messa a terra, piedini regolabili, serratura ergonomica in plastica e alluminio con doppia chiave completa di chiusura ad asta con carter copriaste antimanomissione.
- L'armadio viene fornito smontato in un robusto imballo su misura, posizionato su bancale singolo. Il montaggio è rapido e semplice, con manuale istruzioni contenuto in ogni kit.
- Costruito a regola d'arte in risposta alle normative vigenti in materia di protezione ambientale e prevenzione all'inquinamento.
- Etichettatura di sicurezza come disposizioni da normativa vigente.
- Dimensioni: 1075x500x1100 mm (LXPXH)
- Colore: BLU RAL5015
- Peso: 60 kg
- Adatto allo stoccaggio totale di lt 63

Codice	Descrizione
4700031700	ARMADIETTO STOCC. LIQ. CHIMICI

Armadio di stoccaggio liquidi chimici

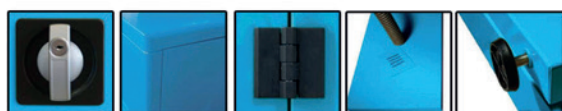

- Armadio di sicurezza componibile per lo stoccaggio di liquidi chimici compresi gli infiammabili, realizzato in lamiera di acciaio al carbonio P02 spessore 10/10, pre-trattato con fosfosgrassaggio in tunnel ad alte temperature. Verniciatura con innovativo e speciale materiale termoplastico a base polietilene che permette un rivestimento di alto spessore adatto alla resistenza agli agenti chimici corrosivi, e cottura in galleria termica a 180°.
- Dotato di ante nr. 2 ante cieche, nr. 3 ripiani di contenimento (lt 7/100kg) regolabili in altezza e vasca di raccolta a tenuta stagna sul fondo (lt 27/100kg) con guarnizioni in gomma, n. 2 griglie di areazione laterali e una posizionata sul tetto con sistema tagliafiamma appositamente studiate per il ricircolo dell'aria o per l'aspirazione forzata.
- Spigoli arrotondati, robuste cerniere in zama spessore 6 mm, cavo di messa a terra, piedini regolabili, serratura ergonomica in plastica e alluminio con doppia chiave completa di chiusura ad asta con carter copriaste antimanomissione.
- L'armadio viene fornito smontato in un robusto imballo su misura, posizionato su bancale singolo. Il montaggio è rapido e semplice, con manuale istruzioni contenuto in ogni kit.
- Costruito a regola d'arte in risposta alle normative vigenti in materia di protezione ambientale e prevenzione all'inquinamento.
- Etichettatura di sicurezza come disposizioni da normativa vigente.
- Dimensioni: 1075x500x1850 mm (LXPXH)
- Colore: BLU RAL5015
- Peso: 90 kg
- Adatto allo stoccaggio totale di lt 144

Codice	Descrizione
4700031710	ARMADIO STOCC. LIQUIDI CHIMICI

Armadio di stoccaggio

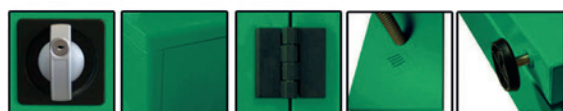

- Armadio componibile per lo stoccaggio di prodotti vari compresi i prodotti chimici, realizzato in lamiera di acciaio al carbonio P02 spessore 10/10, pre-trattata con fosfosgrassaggio in tunnel ad alte temperature, verniciatura in epossipoliestere e cottura in galleria termica 180°.
- Dotato di ante cieche, divisorio verticale e nr. 3 ripiani di contenimento (lt 7/100kg) regolabili in altezza e vasca di raccolta nella parte inferiore a tenuta stagna sul fondo (lt 27/100kg) con guarnizioni in gomma, n. 2 griglie di areazione laterali e una posizionata sul tetto con sistema tagliafiamma appositamente studiate per il ricircolo dell'aria o per l'aspirazione forzata.
- Spigoli arrotondati, robuste cerniere in zama spessore 6 mm, cavo di messa a terra, piedini regolabili, serratura ergonomica in plastica e alluminio con doppia chiave completa di chiusura ad asta con carter copriaste antimanomissione.
- L'armadio viene fornito smontato in un robusto imballo su misura, posizionato su bancale singolo. Il montaggio è rapido e semplice, con manuale istruzioni contenuto in ogni kit.
- Costruito a regola d'arte in risposta alle normative vigenti in materia di protezione ambientale e prevenzione all'inquinamento..
- Dimensioni: 1075x500x1850 mm (LXPXH)
- Colore: verde
- Peso: 90 kg

Codice	Descrizione
4700031720	ARMADIO STOCCAGGIO

Armadietto per il contenimento di D.P.I.



- Armadio componibile per contenimento dispositivi di protezione individuale realizzati in lamiera di acciaio al carbonio P02 spessore 7/10, pre-trattato con fosfosgrassaggio in tunnel ad alte temperature, verniciatura in epossipoliestere colore rosso RAL3000 e cottura in galleria termica 180°.
- Dotato di anta con vetro frangibile, nr. 1 ripiano, nr. 4 ganci appendiabiti, fori per fissaggio a parete.
- Spigoli arrotondati, robuste cerniere in zama spessore 6 mm, piedini regolabili, serratura ergonomica in plastica e alluminio con doppia chiave.
- L'armadio viene fornito smontato in un robusto imballo. Il montaggio è rapido e semplice, grazie al manuale istruzioni contenuto in ogni kit.
- Costruito a regola d'arte in risposta alle normative vigenti. Etichettatura di sicurezza come disposizioni della normativa vigente.
- Dimensioni: 415x300x600 mm (LXPXH)
- Colore: rosso RAL3000
- Peso: 7,8 kg

Codice	Descrizione
4700031730	ARMADIETTO DPI

Armadio per il contenimento di D.P.I.



- Armadio componibile per contenimento dispositivi di protezione individuale realizzati in lamiera di acciaio al carbonio P02 spessore 7/10, pre-trattato con fosfosgrassaggio in tunnel ad alte temperature, verniciatura in epossipoliestere colore rosso RAL3000 e cottura in galleria termica 180°.
- Dotato di due ante di cui una con vetro frangibile, appendiabiti parziale nr. 3 ripiani con portata 50kg.
- Spigoli arrotondati, robuste cerniere in zama spessore 6 mm, piedini regolabili, serratura ergonomica in plastica e alluminio con doppia chiave completa di chiusura ad asta con carter copriaste antimanomissione.
- L'armadio viene fornito smontato in un robusto imballo posizionato su bancale singolo. Il montaggio è rapido e semplice, grazie al manuale istruzioni contenuto in ogni kit.
- Costruito a regola d'arte in risposta alle normative vigenti. Etichettatura di sicurezza come disposizioni della normativa vigente.
- Dimensioni: 1075x500x1850 mm (LXPXH)
- Colore: rosso RAL3000
- Peso: 84kg

Codice	Descrizione
4700031740	ARMADIO DPI

Vasche di raccolta a tenuta stagna per fusti 220lt e cisterne



- Le griglie porta fusti sono indispensabili per lo stoccaggio e la movimentazione di prodotti pericolosi per l'inquinamento del suolo e delle falde acquifere.
- Le vasche in acciaio si utilizzano per lo stoccaggio della maggior parte dei prodotti chimici, oleosi ecc..
- Non idonee per prodotti acidi, alcali e solventi
- Vasca di raccolta a tenuta stagna.
- Realizzata in acciaio al carbonio da 3 mm, piegata mediante sistema fibrante con rinforzi strutturali. Saldature a controllo elettronico della cordonatura e della miscela gassosa per garantire una perfetta tenuta stagna.
- Dimensionamenti, tolleranze, bordature, smussature, peso nominale e grado di finitura come da parametri UNI.
- Trattamento da esterno anticorrosione ottenuto con resine poliuretaniche antiolio e antiacido e verniciatura in poliestere (per esterni) di colore visibile e sicuro
- Grigliato in acciaio al carbonio zincato a caldo con maglie ad alta portata. Volume di raccolta a norma di legge.
- Trasportabile con carrello elevatore o transpallet
- La vasca di raccolta per 4 fusti può essere utilizzata anche per lo stoccaggio di cisterne su pallet da 1000lt.
- Colore: verde RAL 6018

Codice	Descrizione	Fig.	Volume di raccolta (lt)	Dimen. largh./profondità/altezza	Portata griglia (kg)	Peso Kg.
4430055901	GRIGLIA PER 1 FUSTO 220LT	A	210	860x860x430	265	55,0
4430055902	GRIGLIA PER 2 FUSTI KG200	B	262	1340x850x330	530	62,5
4430055904	GRIGLIA PER 4 FUSTI KG200	C	330	134x1250x300	1000	80,0
4430055906	GRIGLIA PER CISTERNA 1000LT	D	1060	1650x1350x580	1000	150,0

Mobilo portautensili a 4 elementi



- 1 armadio alto a 1 anta con 4 ripiani
- 1 cassettera con 5 cassetti
- 3 pensili con sportello ammortizzato a gas
- 3 pannelli forati
- 1 Armadietto a due ante con 1 ripiano
- 1 Cassettera con 4 cassetti
- Dimensioni: H 2000 x L 2640 x P 488 mm.
- Colore Nero
- Piano da lavoro in multistrato di faggio 1361mm

Codice	Descrizione
4700031528	3964B-BLK-MOBILIO FAGGIO

Mobilo portautensili a 4 elementi



- 1 armadio alto a 2 anta con 4 ripiani
- 1 cassettera con 5 cassetti
- 3 pensili con sportello ammortizzato a gas
- 3 pannelli forati
- 1 Armadietto a due ante con 1 ripiano
- 1 Cassettera con 4 cassetti
- Dimensioni: H 2000 x L 2955 x P 488 mm
- Colore Nero
- Piano da lavoro in multistrato di faggio 1361mm

Codice	Descrizione
4700031529	3964G-BLK-MOBILIO FAGGIO

Mobilo portautensili a 5 elementi



- 1 armadietto a 2 ante con 4 ripiani
- 1 cassettera con 5 cassetti
- 4 pensili con sportello ammortizzato a gas
- 4 pannelli forati
- 1 Armadietto a due ante con 1 ripiano
- 1 Cassettera con 4 cassetti
- 1 Armadietto con pattumiera e portarotolo
- Dimensioni: H 2000 x L 3635 x P 488 mm.
- Colore grigio
- Piano da lavoro in multistrato di faggio 1361mm

Codice	Descrizione
4700031558	3964H-MOBILIO FAGGIO

Carrello per officina 6 cassetti robusto

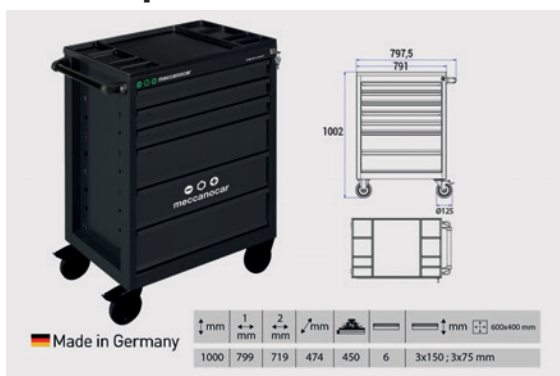

- Concepiti e costruiti per supportare e contenere vari utensili manuali anche quelli più pesanti. Realizzati in acciaio estremamente resistente (1mm); Made in Germany.
- Dotato di 3 cassetti di altezza 75mm e 3 cassetti di altezza 150mm, apertura con grilletto su ogni singolo cassetto. La presenza di un grilletto permette di evitare l'apertura accidentale dei cassetti durante la movimentazione. Antiribaltamento non presente.
- Cassetti montati su cuscinetti a sfera ad estrazione totale con carico utile di 45 kg su ciascun cassetto
- Piano di lavoro con copertura in PS (polistirene), resistente ai solventi e dotato di pratico porta minuterie e maniglia ergonomica.
- 2 Ruote piroettanti e due ruote fisse con freno di diametro 125mm.
- Chiusura centralizzata laterale di tutti i cassetti con serratura a cilindro e coppia di chiavi.
- Dimensione cassetto interno: Larghezza 600x Lunghezza 400mm (idoneo per i nostri termoformati serie 4200005...)
- Portata: 450 Kg
- Colore Nero con personalizzazione Meccanocar
- Peso carrello: 66 Kg

Codice	Descrizione
4700031900	CARRELLO OFFICINA 6 CASS. ROBUSTO

Carrello per officina 7 cassetti standard



- Concepiti e costruiti per supportare e contenere utensili manuali anche quelli più pesanti. Realizzati in acciaio (spessore 0,6 mm).
- Dotato di 5 cassetti di altezza 65mm e 2 cassetti di altezza 145mm, apertura basculante a scomparsa su ogni singolo cassetto. Il nuovo sistema di apertura cassetto conferisce al carrello un design pulito e senza elementi sporgenti.
- Cassetti montati su cuscinetti a sfera ad estrazione totale con portata totale e complessiva di 150 Kg. Pareti laterali con appositi foro quadro (10x10 mm) per alloggiamento accessori (vedi: porta rotolo e porta bombolette).
- Piano di lavoro con copertura in ABS (termoplastico), resistente ai solventi e dotato di pratico porta minuterie oltre ad una maniglia ergonomica.
- 2 Ruote piroettanti e 2 ruote fisse con freno diametro 125 mm in gomma.
- Chiusura centralizzata centrale di tutti i cassetti con serratura a cilindro e coppia di chiavi.
- Dimensione cassetto interno: Larghezza 525mm x Lunghezza 400mm (idoneo per i nostri termoformati serie 4200005...)
- Dimensione carrello: 700 x 460 x 955 mm
- Colore: Nero/Grigio con personalizzazione Meccanocar
- Peso carrello: 47 Kg

Codice	Descrizione
4700032000	CARRELLO OFFICINA 7 CASS. STANDARD

Parti di ricambio / Contenuto	
Codice	Descrizione
4700032100	PORTA ROTOLO CARREL.4700032000-500
4700032110	PORTA BOMB. CARREL.4700032000-500
4700032115	RUOTE FISSE CARREL.4700032000-500
4700032120	RUOTE GIREVOLI CARREL.4700032000-500
4700032125	GUIDE CARREL.4700032000
4700032135	SERRATURA+CHIAVI CARREL.4700032000
4700032150	MANIGLIA CARREL.4700032000-500

Carrello per officina 7 cassetti Antiribaltamento



- Concepiti e costruiti per supportare e contenere utensili manuali anche quelli più pesanti. Realizzati in acciaio di spessore di 0,7 mm.
- Dotato di 5 cassetti di altezza 65mm e 2 cassetti di altezza 145mm, apertura basculante a scomparsa su ogni singolo cassetto. Il nuovo sistema di apertura cassetto conferisce al carrello un design pulito e senza elementi sporgenti.
- Dotato di sistema **Antiribaltamento**, permette l'apertura soltanto di un cassetto alla volta. Chiusura cassetti assistita, senza necessità di spingere fino a fondo corsa il cassetto.
- Cassetti montati su cuscinetti a sfera ad estrazione totale con portata totale e complessiva di 200 Kg. Pareti laterali con appositi multi-foro quadro per alloggiamento accessori (vedi: Portarotolo e Porta bombolette).
- Piano di lavoro in acciaio INOX e maniglia ergonomica.
- 2 Ruote piroettanti e due ruote fisse con freno di diametro 125mm in gomma.
- Chiusura centralizzata centrale di tutti i cassetti con serratura a cilindro e coppia di chiavi.
- Dimensione cassetto interno: Larghezza 525mm x Lunghezza 400mm (idoneo per i nostri termoformati serie 4200005?..)
- Dimensione carrello: 740 x 460 x 1030 mm
- Colore: Nero/Grigio con personalizzazione Meccanocar
- Peso carrello: 63 Kg

Codice	Descrizione
4700032500	CARRELLO OFFICINA 7 CASS. ANTIRIBALTAMENTO

Parti di ricambio / Contenuto	
Codice	Descrizione
4700032100	PORTA ROTOLO CARREL.4700032000-500
4700032110	PORTA BOMB. CARREL.4700032000-500
4700032115	RUOTE FISSE CARREL.4700032000-500
4700032120	RUOTE GIREVOLI CARREL.4700032000-500
4700032130	GUIDE CARREL.4700032500
4700032140	SERRATURA+CHIAVI CARREL.4700032500
4700032150	MANIGLIA CARREL.4700032000-500

Banco da lavoro con ruote Robusto



- Concepiti e costruiti per supportare e contenere vari utensili manuali anche quelli più pesanti. Realizzati in acciaio estremamente resistente (spessore di 1mm); Made in Gemany.
- Dotato in totale di 7 cassetti di tre diverse dimensioni: il primo grande 1006x463x64mm; quattro piccoli 671x463x64mm e due profondi 671x463x144mm. (idoneo per i nostri termoformati serie 4200005...).
- Completa la struttura un armadietto con sportello contenente uno scomparto dimensione 635x300mm con un ripiano interno, utile per alloggiare grandi utensili oppure materiale di consumo.
- Carrello dotato di sistema Anti-Ribaltamento e apertura con grilletto su ogni singolo cassetto. La presenza del grilletto evita l'apertura accidentale durante la movimentazione.
- Cassetti montati su cuscinetti a sfera ad estrazione totale con carico utile di 45 kg su ciascun cassetto.
- Piano di lavoro in legno multiplo di faggio. Lateralmente presenta dei fori quadri (dimensione 10x10mm) per poter aggiungere applique per utensili.
- 2 Ruote piroettanti e due ruote fisse con freno di diametro 125mm.
- Chiusura con serratura centrale di tutti i cassetti con serratura a cilindro e coppia di chiavi.
- Dimensione carrello: 1010x1000x466 mm
- Portata: 450 Kg
- Colore Nero con personalizzazione Meccanocar
- Peso carrello: 98 Kg

Codice	Descrizione
4700033000	BANCO DA LAVORO CON RUOTE ROBUSTO

Valigia portautensili 23,5 lt



- Valigia tecnica professionale in poliestere
- Due pannelli interni con elastici e tasche porta attrezzi
- Chiusure di sicurezza con pulsante
- Predisposizione lucchetto
- Manico ergonomico
- Corpo leggero (2,88 kg)e resistente agli urti
- Dimensioni esterne:465x355x210mm
- Dimensioni interne: 415x280x190mm
- Fornita senza utensili

Codice	Descrizione
3980006200	VALIGIA PORTAUTENSILI 23,5 LT

Valigia portautensili 41,5 lt



- Valigia tecnica professionale in poliestere
- Due pannelli interni con elastici e tasche porta attrezzi
- Chiusure di sicurezza con pulsante
- Predisposizione lucchetto
- Manico ergonomico
- Corpo leggero (4,12 kg)e resistente agli urti
- Dimensioni esterne: 572x425x239 mm
- Dimensioni interne: 520x350x220 mm
- Fornita senza utensili

Codice	Descrizione
3980006300	VALIGIA PORTAUTENSILI 41,5 LT

Gancio 35mm



- Gancio, estremità verticale del gancio 35mm
- Idonei come accessori per mobilio Kraftwerk
- Veduti singolarmente

Codice	Descrizione
4700033100	145.111.035-GANCIO 35MM

Gancio 70mm



- Gancio, estremità verticale del gancio 70mm
- Idonei come accessori per mobilio Kraftwerk
- Veduti singolarmente

Codice	Descrizione
4700033105	145.111.070-GANCIO 70MM

Gancio 135 mm



- Gancio, estremità verticale del gancio 135mm
- Idonei come accessori per mobilio Kraftwerk
- Venduti singolarmente

Codice	Descrizione
4700033110	145.111.135-GANCIO 135MM

Gancio doppio 35 mm



- Gancio doppio, estremità verticale del gancio 35mm
- Idonei come accessori per mobilio Kraftwerk
- Venduti singolarmente

Codice	Descrizione
4700033115	145.112.035-GANCIO DOPPIO 35MM

Gancio doppio 50 mm



- Gancio doppio, estremità verticale del gancio 50 mm
- Idonei come accessori per mobilio Kraftwerk
- Venduti singolarmente

Codice	Descrizione
4700033120	145.112.050-GANCIO DOPPIO 50MM

Gancio doppio 75 mm



- Gancio doppio, estremità verticale del gancio 75 mm
- Idonei come accessori per mobilio Kraftwerk
- Venduti singolarmente

Codice	Descrizione
4700033125	145.112.075-GANCIO DOPPIO 75MM

Supporto trapano ø 60 mm



- Supporto per trapano ø60mm
- Idonei come accessori per mobilio Kraftwerk
- Venduti singolarmente

Codice	Descrizione
4700033130	145.126.060-SUPP. TRAPANO ø60MM

Supporto trapano ø 80 mm



- Supporto per trapano ø80mm
- Idonei come accessori per mobilio Kraftwerk
- Venduti singolarmente

Codice	Descrizione
4700033135	145.126.080-SUPP. TRAPANO ø80MM

Supporto per 10 chiavi



- Supporto per 10 chiavi
- Idonei come accessori per mobilio Kraftwerk
- Venduti singolarmente

Codice	Descrizione
4700033145	145.129.227-SUPP. 10 CHIAVI

Supporto per prese



- Supporto per prese
- Idonei come accessori per mobilio Kraftwerk
- Venduti singolarmente

Codice	Descrizione
4700033150	145.133.390-SUPP. PRESE

Lampada Led Sottopensile



- Lampada Led sottopensile magnetica per mobilio Kraftwerk.
- Possibile collegamento in serie con più lampade
- Dotata di interruttore e cavo di collegamento con connettore 5mt oltre a quattro apposite staffe per il fissaggio.
- Grado di protezione: IP65 e grado di resistenza agli urti: IK08
- Struttura di colore Nero

Codice	Descrizione	Potenza	Tensione (V)	Flusso lum.	Dimensioni	Temp. colore luce	Peso
4700033152	32077-60-LAMPADA LED 20W	20W	230V	1800 lm, 120°	590x124x43 mm	5000 K Luce neutra	1,2 kg
4700033153	32077-120-LAMPADA LED 40W	40W	230V	3600 lm, 120°	1200x124x43 mm	5000 K Luce neutra	2,3

Lucchetto di sicurezza ad arco

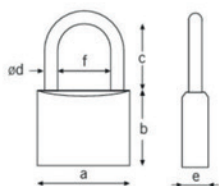

- Lucchetto di sicurezza in ottone monoblocco.
- Arco in acciaio temprato.
- Dotazione di serie: due chiavi.

Codice	Desc.	a mm	b mm	e mm	C mm	F mm	Ø d mm
4700003639	25N	25	21	11,5	15	13,5	4
4700003640	30N	30	28	13	18	17	5
4700003645	40N	40	33	13,6	23	22	6
4700003650	50N	50	42	16,3	30	29	8

Lucchetto di sicurezza ad arco MARINE

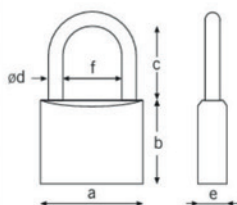

- Monoblocco in ottone massiccio con trattamento di nichelatura e cromatura.
- Arco in acciaio inossidabile.
- Dotazione di serie: due chiavi.
- Particolarmente indicato in ambienti che richiedono una elevata resistenza agli agenti atmosferici.

Codice	Desc.	a mm	b mm	e mm	C mm	F mm	Ø d mm
4700033160	30NM	30	28	13	18	17	5
4700033170	40NM	40	33	13,6	23	24	6
4700033180	50NM	50	42	16,3	30	29	8

Lucchetto di sicurezza ad arco lungo

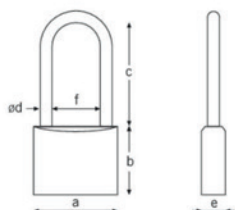

- Lucchetto di sicurezza in ottone monoblocco.
- Arco in acciaio temprato.
- Dotazione di serie: due chiavi.

Codice	Desc.	a mm	b mm	e mm	C mm	F mm	Ø d mm
4700003654	25L	23	25	11,5	39	14	4
4700003655	30L	30	28	13	42	17	5
4700003660	40L	40	32	13,6	44	24	6
4700003662	50L	50	42	16,3	52	29	8

Lucchetto di sicurezza ad arco lungo MARINE

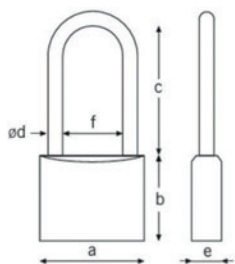
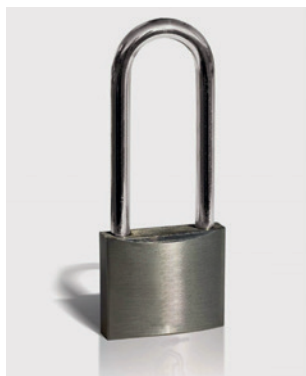

- Monoblocco in ottone massiccio con trattamento di nichelatura e cromatura.
- Arco in acciaio inossidabile.
- Dotazione di serie: due chiavi.
- Particolarmente indicato in ambienti che richiedono una elevata resistenza agli agenti atmosferici.

Codice	Desc.	a mm	b mm	e mm	C mm	F mm	Ø d mm
4700033190	30LM	30	28	13	42	17	5
4700033200	40LM	40	32	13,6	44	24	6
4700033210	50LM	50	42	16,3	52	29	8

Sollevatore per Quad e Moto



- Ponte sollevatore universale a forbice con pompa elettroidraulica.
- Dotato di pedane ad estensione laterale, per il sollevamento di quad, moto, quadricicli, ape e citycar.
- Dotato di motore trifase da 400V con potenza di 1,5Kw che garantisce una portata di 0,6 ton.
- Con il sollevatore moto OMCN 196/OS sarete in grado di eseguire tutte le operazioni di manutenzione a veicoli a due e tre ruote.

Codice	Desc.
4700033230	196/OS

Moblio portautensili a 3 elementi



- Moblio portautensili in lamiera con spessore 1.2 mm molto resistente di colore nero.
- Possibilità di scegliere composizioni con pianale in multistrato di faggio di spessore 35 mm oppure rivestimento acciaio inox 430 spessore 38 mm.
- Composizioni dotate di serrature con coppia di chiavi univoche per poter tenere al sicuro gli utensili all'interno dei cassetti/armadietti.
- 1 armadio alto ad 1 anta con 4 ripiani.
- 1 cassettera con 5 cassetti.
- 1 armadio a 2 ante con 1 ripiano.
- 2 pensili con sportello ammortizzato a gas.
- 2 pannelli forati.
- Dimensioni: H 2000 x L 1960 x P 488 mm.
- Colore nero.
- Piano da lavoro in multistrato di faggio 1361 mm.

Codice	Descrizione
4700031507	3964A-BLK-MOBILIO FAGGIO

Cassetta 3 in 1



- Sgabello-porta minuterie-porta attrezzi.
- Pratica e resistente struttura in polipropilene con portata kg 150.
- Manico nella parte alta permette di trasportare il tutto sul posto di lavoro.
- Permette di sedersi o salirci sopra.
- Contiene un vano porta attrezzi e 4 valigette porta minuterie 3980006500 incluse.

Codice	Descrizione	Dimensioni mm
3980006400	CASSETTA 3 IN 1	420x303-H400

Valigetta per cassetta 3 in 1



- Valigetta porta minuterie in polipropilene.
- Con divisori fissi e mobili.
- Inseribile nella cassetta 3 in 1.

Codice	Descrizione	Dimensioni mm
3980006500	VALIGETTA PER CASSETTA 3 IN 1	364x248-H50

Manovra / Sposta Auto trasportabile



- Coppia di carrelli sposta auto universale.
- Usato in coppia oppure in doppia coppia può sollevare una vettura dalle sue ruote per permetterne il posizionamento o lo spostamento.
- Può sollevare vetture con ruote a partire da 12 e con peso limite di 680 Kg.
- Particolarmente indicato per officine e carrozzerie per manovrare auto anche incidentate, sempre che le ruote siano integre.
- Le ruote in gomma piena con cuscinetti a sfera permettono di utilizzare il carrello anche negli autosaloni senza arrecare alcun danno al pavimento.

Codice	Descrizione
3920000900	COPPIA CARRELLI SPOSTA AUTO

Caratteristiche tecniche	
Portata	680 Kg
Meccanismo	Pompa idraulica a pedale
Larghezza max. pneumatico	Fino a 23 cm
Dimensioni pneumatico	A partire da 12"
Ruote	4x100 mm
Rulli	Pvc antiurto ed autolubrificante
Peso	35Kg (la coppia)

Valigia utensili VDE



- Valigia porta utensili Pro Line 1/4 contenente 123 pz.
- Gli utensili sono riposti in vassoi in schiuma ad alta densità con superficie in simil fibra di carbonio.
- Utensili non vendibili singolarmente.
- Dimensioni 133x400x270 mm.
- Peso 6,5 Kg.
- **Contenuto:**
- Chiavi combinate dalla 8 alla 19mm
- Chiave a cricchetto reversibile 1/4
- Chiavi a bussola 1/4 da 3,5 a 14 mm
- Prolunga 1/4 50 e 100 mm
- Quadro maschio scorrevole 1/4
- Snodo cardanico e adattatore 1/4
- Inserti 1/4
- Giravite portainseri 1/4
- Set di bits
- Chiavi esagonali maschio da 8 alla 19 mm
- Torcia Led
- Chiavi esagonali maschio da 1,5 alla 10 mm
- Martello DIN 1041 300g
- Cutter con lame di ricambio
- Flessometro
- Pinza universale VDE
- Pinza becchi mezzotondi VDE
- Tronchese a taglio diagonale VDE
- Pinza regolabile VDE
- Giraviti intaglio 3.0 - 4.0 mm
- Giraviti VDE PH1, PH2
- Giraviti cercafase 230V, GS/TUV

Codice	Descrizione
4200099750	VALIGIA UTENSILI VDE-123PZ

Valigia utensili professionale

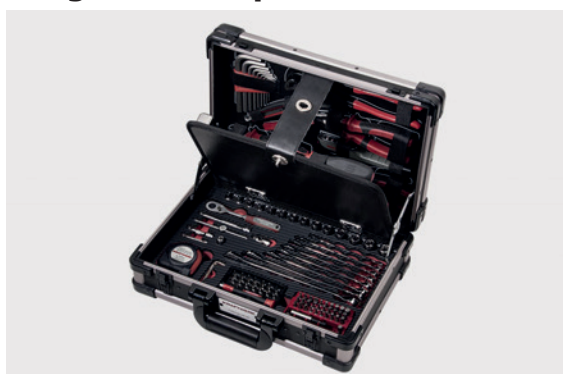

- Valigia porta utensili Pro Line 1/4 contenente 123 pz.
- Gli utensili sono riposti in vassoi in schiuma ad alta densità con superficie in simil fibra di carbonio.
- Utensili non vendibili singolarmente.
- Dimensioni 133x400x270 mm.
- Peso 6,5 Kg.
- **Contenuto:**
- Chiavi combinate dalla 8 alla 19mm
- Chiave a cricchetto 1/4, 45 denti
- Chiavi a bussola 1/4 da 3,5 a 14 mm
- Prolunga 1/4 50 e 100 mm
- Quadro maschio scorrevole 1/4
- Snodo cardanico e adattatore 1/4
- Inserti 1/4
- Giravite portainseri 1/4
- Set di bits
- Chiavi esagonali maschio da 8 alla 19 mm
- Torcia Led
- Chiavi esagonali maschio da 1,5 alla 10 mm
- Martello DIN 1041 300g
- Cutter con lame di ricambio
- Flessometro
- Pinza universale 180 mm
- Pinza becchi mezzotondi 200 mm
- Tronchese a taglio diagonale 160 mm
- Pinza regolabile 250 mm
- Giraviti intaglio 3.0 - 4.0 mm
- Giraviti PH, PH1, PH2
- Giraviti cercafase 230V, GS/TUV

Codice	Descrizione
4200099700	VALIGIA UTENSILI PROFESS-123PZ

10

Valigia Nautica Basic



- Valigia porta utensili Basic contenente 34 pz.
- Compatta e facile da stivare in spazi ridotti. Essenziale per interventi rapidi a bordo di qualsiasi imbarcazione.
- Valigia realizzata in polipropilene 100% rigenerato, materiale resistente per durare in ambienti marini, dotata di chiusura ermetica e protezione contro acqua/umidità IP66.
- Include una selezione di utensili fondamentali per la manutenzione ordinaria e per le piccole emergenze.
- Gli utensili sono riposti in vassoi in schiuma ad alta densità.
- Utensili non vendibili singolarmente.
- In dotazione troviamo anche una bomboletta di lubrificante, un nastro isolante ed un nastro auto agglomerante per la riparazione tubi.
- **Contenuto:**
- Cacciavite cricchetto 12 in 1
- Pinza ErgoKraft universale 180 mm
- Tronchese ErgoKraft a taglio diagonale 160 mm
- Pinza ErgoKraft a becchi mezzotondi lunghi 160 mm
- Chiave combinata, lucida da 7, 8,10,12,13,14,17,19 mm BASIC
- Chiave a cinghia \varnothing max 240 mm
- Utensile coltello multifunzione nautico
- Pinza regolabile idraulico 250 mm, 10
- 3/8" Chiave a bussola 08,10,12,13,14,17,19 mm basic
- BASIC LINE Cricchetto reversibile 3/8 72 denti
- Basic Cacciavite Intaglio 0.6 x 3, 0.8 x 4.0, 1.0 x 5, 1.1 x 6 mm
- Cacciavite Basic S2 Phillips No. 1 e No.2
- Miniseghetto
- Cutter
- Nastro isolante pvc 25 m
- Nastro autosaldante
- Lubrificante

Codice	Descrizione
4200099800	VALIGIA NAUTICA BASIC-34PZ

Banco da lavoro in faggio



- Banco da lavoro con robusta struttura in acciaio.
- 2 cassetti con cuscinetti a sfera dim. L457xP423x93 mm.
- Carico massimo cassetto di 20 Kg.
- 1 Cassetto grande L921xP423x93 mm.
- Carico massimo cassetto grande di 30 Kg.
- La parete perforata e l'armadio a parete offrono molto spazio aggiuntivo.
- Piano da lavoro in faggio 1145 mm, spessore 20mm.
- Dimensioni: H 1585 x L 1145 x P 635 mm.
- Colore nero.

Codice	Descrizione
4700033300	3962-BANCO DA LAVORO FAGGIO

Mobilia portautensili a 3 elementi



- Mobilia portautensili in lamiera con spessore 1.2 mm molto resistente di colore grigio RAL 9005 e RAL 9006.
- Possibilità di scegliere composizioni con pianale in multistrato di faggio di spessore 35 mm oppure rivestimento acciaio inox 430 spessore 38 mm.
- Composizioni dotate di serrature con coppia di chiavi univoche per poter tenere al sicuro gli utensili all'interno dei cassetti/armadietti.
- 1 armadietto ad 1 anta con 4 ripiani.
- Ampio spazio contenitivo con 7 cassetti (1 extra largo, 6 più stretti).
- 2 Vani estraibili con 12 vaschette in plastica blu per un'organizzazione ordinata.
- 2 pensili con sportelli ammortizzati a gas.
- 2 pannelli forati.
- Dimensioni: H 2000 x L 1960 x P 488 mm.
- Colore grigio.
- Piano da lavoro in multistrato di faggio 1361mm.

Codice	Descrizione
4700034200	3964K-H1W2-K2-MOBILIO FAGGIO

Mobilia portautensili a 3 elementi



- Mobilia portautensili in lamiera con spessore 1.2 mm molto resistente di colore nero.
- Possibilità di scegliere composizioni con pianale in multistrato di faggio di spessore 35 mm oppure rivestimento acciaio inox 430 spessore 38 mm.
- Composizioni dotate di serrature con coppia di chiavi univoche per poter tenere al sicuro gli utensili all'interno dei cassetti/armadietti.
- 1 armadietto ad 1 anta con 4 ripiani.
- Ampio spazio contenitivo con 7 cassetti (1 extra largo, 6 più stretti).
- 2 Vani estraibili con 12 vaschette in plastica blu per un'organizzazione ordinata.
- 2 pensili con sportelli ammortizzati a gas.
- 2 pannelli forati.
- Dimensioni: H 2000 x L 1960 x P 488 mm.
- Colore nero.
- Piano da lavoro in multistrato di faggio 1361mm.

Codice	Descrizione
4700034210	3964K-BLK-021-MOBILIO FAGGIO

Mobilia portautensili a 6 elementi



- Mobilia portautensili in lamiera con spessore 1.2 mm molto resistente di colore grigio RAL 9005 e RAL 9006.
- Possibilità di scegliere composizioni con pianale in multistrato di faggio di spessore 35 mm oppure rivestimento acciaio inox 430 spessore 38 mm.
- Composizioni dotate di serrature con coppia di chiavi univoche per poter tenere al sicuro gli utensili all'interno dei cassetti/armadietti.
- 2 armadi alti ad 1 anta con 4 ripiani.
- 4 pensili con sportello ammortizzato a gas.
- 4 pannelli forati.
- 1 Armadietto a due ante con 1 ripiano.
- 2 Cassettiere con 5 cassetti.
- 1 Cassettiera con 4 cassetti.
- Dimensioni: H 2000 x L 3920 x P 488 mm.
- Colore grigio.
- 2 Piani da lavoro in multistrato di faggio 1361mm.

Codice	Descrizione
4700034220	3964C-MOBILIO FAGGIO

Mobilia portautensili a 6 elementi



- Mobilia portautensili in lamiera con spessore 1.2 mm molto resistente di colore nero.
- Possibilità di scegliere composizioni con pianale in multistrato di faggio di spessore 35 mm oppure rivestimento acciaio inox 430 spessore 38 mm.
- Composizioni dotate di serrature con coppia di chiavi univoche per poter tenere al sicuro gli utensili all'interno dei cassetti/armadietti.
- 2 armadi alti ad 1 anta con 4 ripiani.
- 1 cassetiera con 5 cassetti.
- 4 pensili con sportello ammortizzato a gas.
- 4 pannelli forati.
- 1 Armadietto a due ante con 1 ripiano.
- 2 Cassettiere con 5 cassetti.
- 1 Cassetiera con 4 cassetti.
- Dimensioni: H 2000 x L 3920 x P 488 mm.
- Colore nero.
- 2 Piani da lavoro in multistrato di faggio 1361mm.

Codice	Descrizione
4700034230	3964C-BLK-MOBILIO FAGGIO

Gancio 150MM

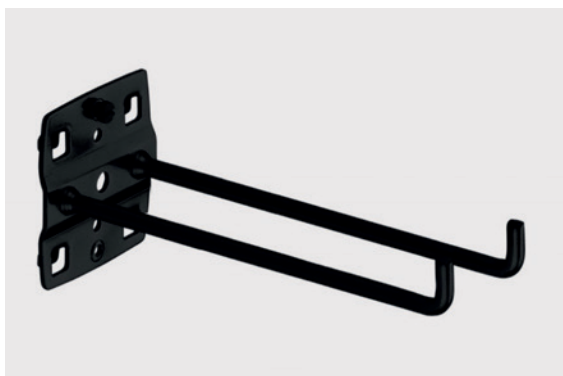

- Gancio, estremità verticale del gancio 150mm
- Idonei come accessori per mobilio Kraftwerk
- Venduti singolarmente

Codice	Descrizione
4700033127	145.112.150-GANCIO DOPPIO 150MM

Supporto portapunte



- Supporto portapunte.
- Idonei come accessori per mobilio Kraftwerk.
- Venduti singolarmente.

Codice	Descrizione
4700033147	145.130.200-SUPP. 14 PUNTE TRAPANO

Tampone 9



- Ø esterno: 145 mm.
- Ø interno: 135 mm.
- Per ponti Ravaglioli

Codice	Desc.
4430080195	Tipo 9

Sgabello Pratico



- Sgabello in alluminio con gradini piani antiscivolo da mm 200
- Ideale per essere riposto in spazi ristretti occupando da chiuso solo 8 cm
- Normativa Europea EN14183 (2-3 gradini)
- Conforme al D.Lgs. 81/2008 (4 gradini)
- Portata kg 150

Codice	Desc.	N° Gradini	Altezza totale mt	A mm	B mm	C mm	D mm	E mm
4310004520	116-2	2	0,5	800	500	530	500	75
4310004530	116-3	3	0,75	1100	750	550	750	75
4310004540	116-4	4	1,0	1400	1000	570	1000	75

Lock Van dispositivo di sicurezza per vano di carico

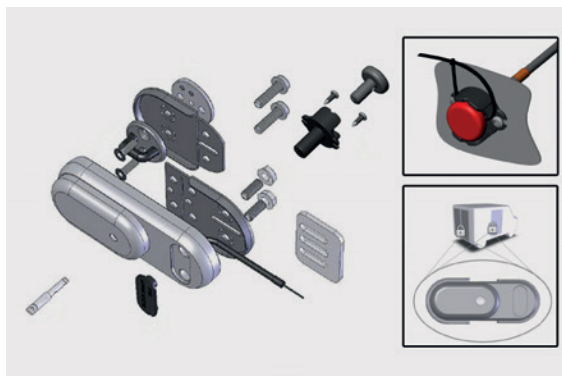

- Dispositivo di sicurezza per tutti i tipi di veicoli commerciali fino a 3,5t, utilizzabile sia su portelloni posteriori che su quelli laterali a scorrimento.
- Utile per tutti coloro che hanno la necessità di proteggere il contenuto del proprio furgone es. elettricisti, idraulici, corrieri, furgoni assistenza stradale ecc..
- Corazza in acciaio temperato con trattamento di nichelatura chimica che garantisce la resistenza alla corrosione.
- Sistema è caratterizzato da un pomello a trazione incapsulato al portellone, che si può bloccare facoltativamente con un sigillo, non in dotazione (fascetta nylon). In questo modo l'accesso dall'interno prevede la rottura del sigillo e la trazione del pomello. Quindi, in caso di effrazione, se si dovesse creare un'apertura dall'esterno del portellone, l'azionamento del pomello non risulterebbe possibile.
- Inoltre, ai fini dell'antimanomissione, il cavetto di emergenza è completamente nascosto dal pomello, dotato di un'apposita sede non accessibile.
- Fornito con tre chiavi e relativa card per eventuali richieste di duplicati.

Codice	Descrizione
4700031800	GVM LOCK VAN CURIER DOPPIO

Lock Van dispositivo di sicurezza per vano di carico



- Dispositivo di sicurezza per tutti i tipi di veicoli commerciali fino a 3,5t, utilizzabile sia su portelloni posteriori che su quelli laterali a scorrimento.
- Richiesto specificatamente per allestimento mezzi di alcuni specifici corrieri.
- Corazza in acciaio temperato con trattamento di nichelatura chimica che garantisce la resistenza alla corrosione.
- La versione P del GVM contiene al suo interno alcuni upgrade con la particolare funzione di rendere il lucchetto antimanomissione, ovvero evitando che lo stesso appaia chiuso a chiusura della porta pur essendo realmente aperto.
- Dotato di indicatore di stato che conferma con precisione che il meccanismo di bloccaggio risulta correttamente assicurato. Infatti, nel momento in cui avviene l'innesto tra la camma ed il gancio di chiusura, si attiva un indicatore visivo di colore rosso in un apposito oblò, che attesta l'avvenuta e corretta attivazione del lucchetto, consentendo così il trasporto in condizioni di massima sicurezza e protezione.
- Fornito con tre chiavi e relativa card per eventuali richieste di duplicati.

Codice	Descrizione
4700031807	GVM"P" LOCK VAN CURIER DOPPIO

Lock Van dispositivo di sicurezza per vano di carico

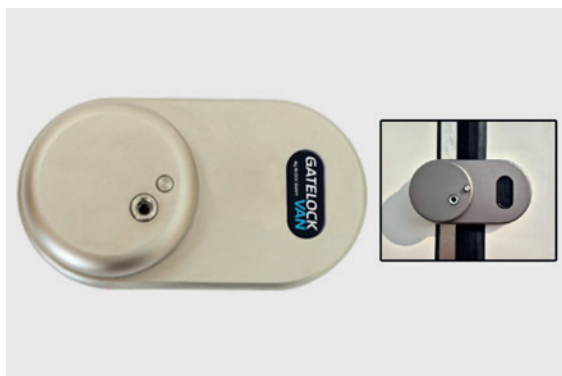

- Dispositivo di sicurezza per camion pesanti e semirimorchi, utilizzabile sia su portelloni posteriori che su quelli laterali a scorrimento.
- Corazza in acciaio temperato con trattamento di nichelatura chimica che garantisce la resistenza alla corrosione.
- La versione GVL non è dotata di cavo di emergenza, in quanto lo spessore della porta del veicolo renderebbe molto difficile lo sblocco dall'interno. In alternativa è fornito con una chiave che permette di svitare i perni dall'interno ed aprire così la porta senza problemi.
- Fornito con tre chiavi e relativa card per eventuali richieste di duplicati.

Codice	Descrizione
4700031815	G4L1 GATELOCK VAN LARGE SINGOLO
4700031820	G4L2 GATELOCK VAN LARGE DOPPIO

Lock Van dispositivo di sicurezza per sponda



- Dispositivo di sicurezza per camion pesanti e semirimorchi, progettato specificamente per la protezione del vano di carico dei veicoli commerciali con sponda idraulica.
- Corazza in acciaio temperato con trattamento di nichelatura chimica che garantisce la resistenza alla corrosione.
- La versione GATELOCK VAN SMALL si installa in modo permanente sulla sponda idraulica, si apre utilizzando una chiave di sicurezza e si aggancia automaticamente dopo la chiusura della porta.
- Fornito con tre chiavi e relativa card per eventuali richieste di duplicati.

Codice	Descrizione
4700031840	G5S1 GATELOCK SPONDA SINGOLO

Guanti Bottle-Tek Safe 4 You



- Guanto con struttura a filo continuo sintetico realizzato con il 65% di materiale riciclato (di cui 90% PET da bottiglie d'acqua e 10% elasthan). Ogni paio è realizzato con una bottiglia di plastica riciclata, rafforzando il nostro impegno nello sviluppo di prodotti innovativi meno dannosi all'ambiente.
- Palmo e punta delle dita rivestiti in schiuma di nitrile per un'ottima resistenza all'abrasione resistenza e presa eccezionale bagnato/asciutto. Resistente al calore da contatto fino a 100°C.
- Approvato OEKO TEX, prodotti che non presentano rischi per la salute dei consumatori. Compatibile con touch screen. Approvato per il contatto con gli alimenti certificato NSF.
- Confezionato in un sacchetto di plastica biodegradabile.

Codice	Descrizione
4460044490	3RX-PAIO GUANTI BOTTLE-TEK TG.7
4460044500	3RX-PAIO GUANTI BOTTLE-TEK TG.8
4460044510	3RX-PAIO GUANTI BOTTLE-TEK TG.9
4460044520	3RX-PAIO GUANTI BOTTLE-TEK TG.10
4460044530	3RX-PAIO GUANTI BOTTLE-TEK TG.11

Guanti usa e getta in nitrile "GRIPLUS BLACK"



- Guanto monouso ambidestro in nitrile.
- Privo di talco e lattice.
- La superficie microruvida a diamante assicura una presa ottimale,
- Altissima resistenza a oli,grassi idrocarburi ed alcuni solventi.
- Forma anatomica con bordino antiarrotonamento.
- Sensibile e particolarmente resistente grazie allo spessore maggiorato
- Colore nero.
- Dispositivo classe III (Tipo B)

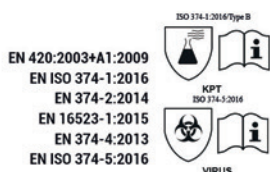

Codice	Descrizione	Taglia
4460042570	GRIPLUS BLACK 8	8M
4460042580	GRIPLUS BLACK 9	9L
4460042590	GRIPLUS BLACK 10	10XL
4460042600	GRIPLUS BLACK 11	11XXL

Tuta in Poliestere lavabile



- Tuta in poliestere per verniciatura.
- Ideale per carrozzerie auto e industriali, cabine di verniciatura in genere.
- Prodotto traspirante e lavabile.
- Chiusura con cerniera.
- Colore blu
- DPI Categoria 1
- CE, EU 2016/425, EN1149-1:2006, DIN EN ISO 13688.2013

Codice	Descrizione	Taglia
4460044450	Tuta in poliestere lavabile	L
4460044460	Tuta in poliestere lavabile	XL
4460044470	Tuta in poliestere lavabile	XXL

Linea vita temporanea 20 metri



- Linea vita temporanea costituita da un nastro in poliestere di larghezza 30 mm con cricchetto tensionatore, lunghezza massima utile 20 metri, con moschettoni di sicurezza in acciaio. Adatta ed omologata per l'utilizzo anche da parte di due persone contemporaneamente.
- Permette la realizzazione di una linea vita nei luoghi dove essa non è presente rispettando le normative. Utile per lavori con spostamenti in orizzontale su tetti o ponteggi.
- Testata ed approvata secondo la normativa EN 795/2012. Carico di rottura delle cuciture 25 kN minimo. Resistenza statica testata di 11 kN per 11 minuti. Pressione dinamica testata: 100 Kg di massa e 2 metri di caduta.
- Fornito in una apposita borsa per il trasporto e la conservazione. Peso: 3,45 Kg.

Codice	Desc.
4460027585	31142

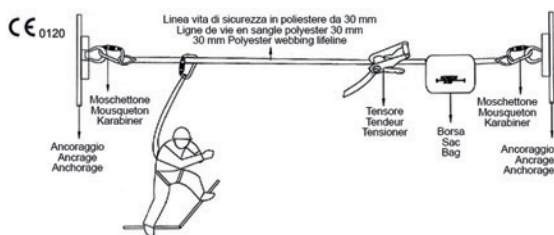

SOSlight Meccanocar

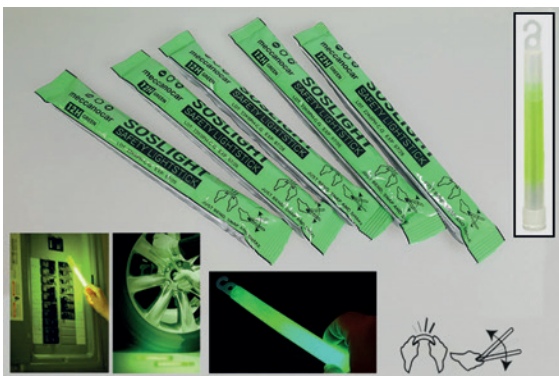

- Pratica bacchetta luminosa pronta all'uso da utilizzare in caso di necessità, in situazione di emergenza, per delimitare un pericolo oppure anche per illuminare una zona di lavoro.
- Sistema luminoso brevettato con formulazione di lunga durata fino a 12 ore. Emana una luce fredda a 360°, visibile fino a 1,5 km dalla bacchetta luminosa.
- Ogni SOSlight può essere conservato per anni in totale sicurezza e senza che le sue performance o i suoi componenti siano compromessi.
- Ogni SOSlight è dotato di un comodo gancio posto all'estremità superiore e da un magnete posto sulla base inferiore.
- Impermeabile (può essere immerso nei liquidi), galleggiante, atossico e non infiammabile, non si riscalda, non genera fiamme, no scintille o gas.
- Colore fluo

Codice	Descrizione	Dimensione mm	Peso
4460044540	SOSLIGHT MECCANOCAR	150 x ø18	2,4 g

Tuta Tyvek EasySafe



- Tuta Tyvek®200 EasySafe di colore bianco con cuciture esterne rinforzate, polsini, caviglie e viso elasticizzati.
- Tuta con cappuccio, vita elasticizzata (cucita), pattina copricerniera e cuciture esterne gialle per identificazione visiva e differenziazione.
- Certificata secondo regolamento (UE) 2016/425
- Abbigliamento di protezione chimica, Categoria III, Tipo 5 (protezione da particelle fini) e 6 (protezione da piccoli schizzi di liquidi e spruzzi).
- Altamente resistente allo strappo e all'abrasione, possiede anche un'alto indice di idrorepellenza verso composti chimici.
- EN 1073-2 (garantisce la protezione contro la contaminazione radioattiva)
- Trattamento antistatico (EN 1149-1/5) - all'interno e all'esterno

Codice	Descrizione
4460044565	Tuta Tyvek EasySafe Tg.M
4460044570	Tuta Tyvek EasySafe Tg.L
4460044575	Tuta Tyvek EasySafe Tg.XL
4460044580	Tuta Tyvek EasySafe Tg.XXL

Estintore ricaricabile con manometro 1kg



- Estintore a polvere Furex One ABC ricaricabile per autoveicoli, imbarcazioni da diporto e uso domestico
- Dotato di supporto in plastica per fissaggio
- Conforme alle normative del Marine Equipment Directive (MED) 2014/90/UE
- Costruito in conformità alla norma CE EN 3-7
- La polvere ABC è una polvere polivalente valida per lo spegnimento di più tipi di fuoco come legno, carta, carbone, liquidi e gas infiammabili e su apparecchi in tensione fino a 1000V

Dati tecnici:

- Diametro: 90 mm
- Altezza: 290 mm
- Tipo di polvere: 8A 34B C
- Distanza di utilizzo: più di 1 metro
- Temperatura limite di utilizzo: -30° / +60°
- Propellente: azoto 12 bar / +20°

Codice	Descrizione
4460044550	3231/1KG-ESTINTORE RICAR.CON MANOMETRO

Valigetta Sicurmed oltre 3 persone



- Per attività oltre 3 persone
- Valigetta in ABS con supporto e attacco a parete.
- Consigliata per aziende che rientrano nel gruppo A e B
- Dimensioni: 410x310x110 mm
- Peso: 5Kg
- **CONTENUTO:**
- Conforme all'All.1 del D.lgs. 81/2008-D.M.388/2003,
- 1 copia Decreto Min. 388 del 15.07.2003
- 5 paia di guanti sterili monouso
- 1 visiera paraschizzi
- 1 litro di sol. cutanea di iodopovidone al 10% di iodio PMC
- 1500 ml di sol. fisiologica (sodio cloruro - 0,9%)
- 10 compresse di garza sterile cm 10X20 in buste singole
- 2 compresse di garza sterile cm 18x40 in buste singole
- 2 teli monouso cm 40x 60
- 2 pinzette da medicazione sterili monouso
- 1 confezione di rete elastica di misura media
- cotone idrofilo
- 2 confezioni di cerotti di varie misure pronti all'uso
- 2 rotoli di cerotto alto cm 2,5
- 1 paio di forbici
- 3 lacci emostatici
- 2 confezioni di ghiaccio pronto uso
- 2 sacchetti monouso per la raccolta di rifiuti sanitari
- 1 termometro clinico digitale
- **1 Sfigmomanometro apparecchio per la misurazione della pressione arteriosa digitale da polso cod. 4460045001**
- Istruzioni sul modo di usare i presidi suddetti e di prestare i primi soccorsi in attesa del servizio di emergenza
- *il Kit comprende i ricambi utilizzabili anche per il reintegro della cassetta fatta eccezione dello sfigmomanometro digitale

Codice	Descrizione
4460045000	Valigetta sicurmed

Parti di ricambio / Contenuto	
Codice	Descrizione
4460045001	Sfigmomanometro dig. polso
4460045002	Kit reintegro sicurmed senza sfigmomanometro

Sfigmomanometro digitale da polso



- Sfigmomanometro digitale da polso compatto, facile da usare e trasportare ovunque.
- Dotato di un grande display da (2.5) di facile lettura, visualizza contemporaneamente la misurazione rapida e precisa della pressione sistolica, diastolica e della frequenza del battito irregolare IHD (Aritmia).
- Memorie per 2 utenti, 120 memorie totali, 60 per utente.
- Metodo di misurazione oscillometrica. Medie delle ultime 3 misurazioni.
- Indicazione della misurazione secondo lo standard internazionale (WHO/OMS).
- Bracciale con chiusura a velcro con gonfiaggio automatico.
- Dimensioni (LxPxH): 70x64x32 mm
- Peso: 150 g
- Alimentazione: 2 batterie 1,5V (AAA) già incluse

Codice	Descrizione
4460045001	Sfigmomanometro dig. polso

Guanti monouso in nitrile senza polvere



- Guanto monouso SINTETICO IN NITRILE di colore azzurro, ambidestro con bordino, senza polvere.
- Ottima sensibilità, destrezza e comfort.
- Resistenza chimica a detersivi e detergenti anche concentrati, idrocarburi, solventi, eteri e freon (TF).
- Discreta resistenza meccanica superiore al guanto monouso in lattice/vinile.
- Dispositivo Medico di Classe I^a ai sensi del Regolamento (UE) 2017/745. Classificazione Nazionale dei Dispositivi Medici (CND) ai sensi D.M. Min. Salute del 8 giugno 2016: Cod. T01020204. D.M. iscritto nel Repertorio dei Dispositivi Medici ai sensi D.M. Min. Salute del 20.2.2007 e s. m. i. Conforme alle norme EN 455 1,2,3,4.
- Dispositivo di protezione Individuale di tipo B contro prodotti chimici e microrganismi, compresi i virus, da utilizzare per le attività rientranti nella categoria III di rischio (Regolamento (UE) 2016/425). Conforme alle Norme tecniche EN ISO 374-1:2016 +A1:2018, EN ISO 374-5:2016 ed EN 420:2003 + A1:2009 armonizzate al Regolamento (UE) 2016/425.
- Industria alimentari, HO.RE.CA., Pulizie professionali, Settore medicale.
- Spessore 0,08 mm.

Codice	Descrizione	Taglia
4460044630	665-GUANTI NITRILE MON.ALIM TG.S	6-6,5
4460044640	665-GUANTI NITRILE MON.ALIM TG.M	7-7,5
4460044650	665-GUANTI NITRILE MON.ALIM TG.L	8-8,5
4460044660	665-GUANTI NITRILE MON.ALIM TG.XL	9-9,5

Guanti NBR Boxer Premium



- Qualità Linea Premium
- Interamente spalmati
- Ottima resistenza all'abrasione, idrocarburi e derivati, oli e grassi
- Con trattamento antibatterico Sanized R(Registrato)
- Manichetta di sicurezza in tela di cotone
- A norme CE cat II

Codice	Desc.	L mm	Taglia
4460006815	4002/9	260	9
4460006817	4002/10	260	10

Guanti NBR Boxer Pesanti



- Guanti in nitrile pesante interamente spalmati
- Ottima resistenza all'abrasione, idrocarburi e derivati, oli e grassi
- Con trattamento antibatterico.
- Manichetta di sicurezza in tela di cotone.
- A norme CE cat II

Codice	Descrizione	L mm	Taglia
4460047270	9-PAIO GUANTI PES. NITRILE BOXER	260	9
4460047280	10-PAIO GUANTI PES. NITRILE BOXER	260	10

Guanti NBR Boxer Light



- Interamente spalmati.
- - 10% più leggero del guanto NBR Boxer classico
- Ottima resistenza all'abrasione e al taglio.
- Ottima igiene garantita dal trattamento effettuato sul rivestimento interno in cotone.
- Manichetta in tela.
- Il rivestimento nitrilico non si altera in presenza di oli e grassi.
- Ideali per lavorazioni nel settore meccanico/edile e per l'uso nel settore alimentare.
- A norme CE cat. II.

Codice	Desc.	L mm	Taglia
4460006820	4002	260	10

Paio guanti U-Power Love in Nitrile



- ?Guanto con rivestimento in nitrile foam nero di protezione contro i rischi meccanici e termici studiato sull'ergonomia delle mani femminili.
- Fodera in nylon e spandex nero.
- Il tessuto tecnico a 15 aghi permette un miglior senso tattile e facilita i lavori di precisione.
- Resistenza all'abrasione +15.000 cicli superiore alla norma.
- Rinforzo fucsia tra pollice e indice per una durata maggiore.
- Attività di utilizzo: logistica, edilizia, agricoltura, service e industria, pesca, automotive.
- Polsino confortevole in Nylon elasticizzato.
- Touchscreen compatibile per l'utilizzo di smartphone e tablet.
- NORMATIVA EU: EN 407:2020 - EN388 4121A

Codice	Descrizione
4460046500	PAIO GUANTI UPOWER LOVE TG.6
4460046510	PAIO GUANTI UPOWER LOVE TG.7
4460046520	PAIO GUANTI UPOWER LOVE TG.8

Paio guanti U-Power Flynt in Nitrile



- Guanto con rivestimento in nitrile foam nero di protezione contro i rischi meccanici e termici studiato sull'ergonomia delle mani femminili.
- Fodera in nylon e spandex nero.
- Il tessuto tecnico a 15 aghi permette un miglior senso tattile e facilita i lavori di precisione.
- Resistenza all'abrasione +15.000 cicli superiore alla norma.
- Rinforzo fucsia tra pollice e indice per una durata maggiore.
- Attività di utilizzo: logistica, edilizia, agricoltura, service e industria, pesca, automotive.
- Polsino confortevole in Nylon elasticizzato.
- Touchscreen compatibile per l'utilizzo di smartphone e tablet.
- **NORMATIVA EU: EN 407:2020 - EN388 4121A**

Codice	Descrizione
4460046530	PAIO GUANTI UPOWER FLYNT TG.7
4460046540	PAIO GUANTI UPOWER FLYNT TG.8
4460046550	PAIO GUANTI UPOWER FLYNT TG.9
4460046560	PAIO GUANTI UPOWER FLYNT TG.10
4460046570	PAIO GUANTI UPOWER FLYNT TG.11

Paio guanti Antitaglio U-Power Jasper in Nitrile



- Guanto antitaglio D con rivestimento in nitrile micro foam ultraresistente e protezione contro i rischi meccanici e termici.
- Fodera in SGF TECH.
- Il tessuto tecnico a 18 aghi permette un miglior senso tattile e facilita i lavori di precisione.
- Rivestimento progettato per incanalare i liquidi.
- Rinforzo verde tra pollice e indice per una durata maggiore.
- Attività di utilizzo: industria del vetro, lamiera, metalli e petrolifera, edilizia pesante, pesca, settore rifiuti, automotive.
- Polsino confortevole in Nylon elasticizzato.
- Touchscreen compatibile per l'utilizzo di smartphone e tablet.
- **NORMATIVA EU: EN 407:2020 - EN388 4X42D**

Codice	Descrizione
4460046580	PAIO GUANTI UPOWER JASPER TG.7
4460046590	PAIO GUANTI UPOWER JASPER TG.8
4460046600	PAIO GUANTI UPOWER JASPER TG.9
4460046610	PAIO GUANTI UPOWER JASPER TG.10
4460046620	PAIO GUANTI UPOWER JASPER TG.11

Guanti monouso in nitrile senza polvere



- Guanto monouso SINTETICO IN NITRILE di colore azzurro, ambidestro con bordino, senza polvere.
- Ottima sensibilità, destrezza e comfort.
- Resistenza chimica a detergenti e detersivi anche concentrati, idrocarburi, solventi, eteri e freon (TF).
- Discreta resistenza meccanica superiore al guanto monouso in lattice/vinile.
- Dispositivo Medico di Classe I^a ai sensi del Regolamento (UE) 2017/745. Classificazione Nazionale dei Dispositivi Medici (CND) ai sensi D.M. Min. Salute del 8 giugno 2016: Cod. T01020204. D.M. iscritto nel Repertorio dei Dispositivi Medici ai sensi D.M. Min. Salute del 20.2.2007 e s. m. i. Conforme alle norme EN 455 1,2,3,4.
- Dispositivo di protezione Individuale di tipo B contro prodotti chimici e microrganismi, compresi i virus, da utilizzare per le attività rientranti nella categoria III di rischio (Regolamento (UE) 2016/425). Conforme alle Norme tecniche EN ISO 374-1:2016 +A1:2018, EN ISO 374-5:2016 ed EN 420:2003 + A1:2009 armonizzate al Regolamento (UE) 2016/425.
- Industria alimentari, HO.RE.CA., Pulizie professionali, Settore medicale.
- Spessore 0,08 mm.

Codice	Descrizione	Taglia
4460044630	665-GUANTI NITRILE MON.ALIM TG.S	6-6,5
4460044640	665-GUANTI NITRILE MON.ALIM TG.M	7-7,5
4460044650	665-GUANTI NITRILE MON.ALIM TG.L	8-8,5
4460044660	665-GUANTI NITRILE MON.ALIM TG.XL	9-9,5

Guanti usa e getta in nitrile "Eko grip"



- Guanti in nitrile usa e getta dalla costruzione robusta e dalla resistenza altissima, dotati di un'ottima presa, grazie alla completa assenza di lattice, assolutamente sicuri per le persone allergiche al contatto con tale materiale. Non contengono talco.
- Indicati per lavorazioni a contatto con superfici umide o oleose
- Conformi anche per l'utilizzo nel campo alimentare.
- Il tipo di nitrile utilizzato permette di avere alti spessori sia sul palmo sia sulle dita, mantenendo un'elevata flessibilità ed un grado di destrezza massimo, la superficie di dita, palmo e dorso con la speciale finitura in rilievo puntinata permette una presa sicura sui materiali scivolosi, una leggera rugosità interna garantisce la migliore aderenza del guanto alla mano.
- Forniti in dispenser di cartone, dotati di bordino salvagoccia sul polsino. Indice AQL 1,5.

Codice	Descrizione	Taglia
4460000660	EKO GRIP 8	8 - M

Guanti in nitrile prolungati



- Guanto monouso SINTETICO IN NITRILE di colore blu, ambidestro con bordino senza polvere e lunghezza maggiorata. Elevata sensibilità, destrezza e comfort.
- Resistenza chimica a detergenti e detersivi, idrocarburi, solventi, eteri e freon (TF).
- Dispositivo Medico di Classe I^a ai sensi del Regolamento (UE) 2017/745. Classificazione Nazionale dei Dispositivi Medici (CND) ai sensi D.M. Min. Salute del 8 giugno 2016: Cod. T01020204. D.M. iscritto nel Repertorio dei Dispositivi Medici ai sensi D.M. Min. Salute del 20.2.2007 e s. m. i. Conforme alle norme EN 455 1,2,3,4.
- Dispositivo di protezione Individuale di tipo B contro prodotti chimici e microrganismi, compresi i virus, da utilizzare per le attività rientranti nella categoria III di rischio (Regolamento (UE) 2016/425).
- Idoneo al contatto breve (se continuativo max 30 minuti a 40°C) con tutti gli alimenti. (D.M. 21/3/73 & Regolamento CE 1935/2004 & s. m. i.)
- Conforme alle Norme tecniche EN ISO 374-1:2016 +A1:2018 , EN ISO 374-5:2016 ed EN 420:2003 + A1:2009 armonizzate al Regolamento (UE) 2016/425.
- Utilizzi: Manipolazioni alimenti, Assemblaggio e manutenzione, Industria chimica, farmaceutica, laboratori, Applicazione colle e vernici, Officine meccaniche, Ristorazione, Catering.

Codice	Descrizione
4460047230	769-GUANTI NITRILE PROLUNGATI TG.S
4460047240	769-GUANTI NITRILE PROLUNGATI TG.M
4460047250	769-GUANTI NITRILE PROLUNGATI TG.L
4460047260	769-GUANTI NITRILE PROLUNGATI TG.XL

Caratteristiche tecniche	
Colore	Blu
Lunghezza	290 mm (valore medio)
Spessore	0,12 mm (valore medio)
Finitura esterna	Antiscivolo microruvida

Inseri Auricolari Antirumore Biodegradabili Safe4you

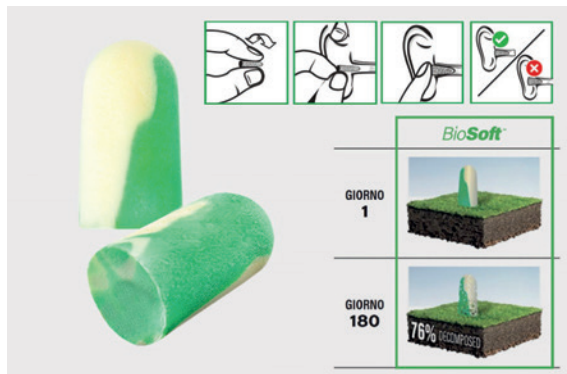

- I primi tappi auricolari sostenibili al mondo a base biologica e biodegradabili. Il materiale in schiuma BioSoft™ dei tappi offre la stessa vestibilità e prestazioni dei materiali convenzionali in poliuretano o PVC, ma con un'impronta di carbonio più bassa, riducendo le emissioni durante la produzione.
- Morbido, liscio e a bassa pressione per un comfort eccellente.
- Materiali biodegradabili fabbricati negli USA.
- Testato in modo indipendente NRR 32 / SNR 38dB.
- Gli inserti auricolari S4Y si decompongono per il 76% in 180 giorni.
- Conformi allo standard europeo EN 352-2:2020 e soddisfano i requisiti essenziali di sicurezza definiti nel Regolamento (UE) 2016/425.
- Se conservato nella sua confezione originale, mantiene la stessa durata di conservazione come tappi auricolari standard.
- Applicazioni: Olio e gas, Produzione, Officina, Costruzione, Energia.

Codice	Descrizione
4460046650	COPPIA TAPPI ANTIRUMORE BIODEGR.S4Y

Nastro segnaletico per tubazioni interrate



- Nastri da interrare in polietilene
- Fondo colorato in base al tipo di tubazione e scritta nera come da tabella codici
- Dimensioni: altezza mm 100 x m 200 lunghezza, spessore 40 micron

Codice	Descrizione	Colore
4460001360	NASTRO DEL.BLU "FOGNATURA"	BLU
4460001365	NASTRO DEL.GIALLO "CAVO TELEF."	GIALLO
4460001370	NASTRO DEL.ROSSO "C.ELETTRICI"	ROSSO
4460001375	NASTRO DEL.GIALLO "TUBO GAS"	GIALLO
4460001380	NASTRO DEL.GIALLO "TUBO ACQUA"	BLU

Borsetta DIN 13164



- Contenuto conforme alla norma DIN 13164 B
- 1 teli sterili antiustioni cm 40x60
- 1 telo sterili antiustioni cm 60x80
- 2 teli triangolari
- 4 guanti in vinile
- 1cof. assortimento cerotti 14 pz:
- 1 coperta isotermica oro-argento
- 1 paio di forbici lister cm 14
- 1 cerotto rochetto m 5x2,5 cm
- 1 tampobenda 6x8 cm
- 2 tampobenda 8x10 cm
- 1 tampobenda 10x12 cm
- 3 confezione da 2 compresse di garza 10x10 cm
- 2 bende elastiche 400 x 6 cm
- 3 bende elastiche 400 x 8 cm
- 2 salvietta disinfettante
- 1 manuale di pronto soccorso multilingue
- 1 elenco contenuti multilingua
- I Dispositivi contenuti nel kit sono conformi alla MDR 745/2017
- Dimensione: cm 24x17x8 - Materiale contenitore: Borsa in nylon con maniglia e chiusura con cerniera. Velcro per aggancio al sedile.

Codice	Descrizione
4460000805	BORSETTA DIN 13164

KAMI 2 - Imbracatura con due punti di attacco



- Punti di attacco - 1 D dorsale, 1 attacco sternale composto di 2 fibbie tessili per sistema anticaduta.
- Adattabilità - Cosce regolabili
- Punti forti - Spalle e cosce distinguibili grazie all'uso di 2 colori diversi
- Ergonomie - Cinghia sotto glutei idealmente posizionata per garantire all'utilizzatore un comfort migliore
- Conformità - Conforme alla norma EN 361: 2002
- Utilizzabile per un utilizzatore di un peso massimo di 140 kg.
- Taglia: Unica
- Peso: 0,79 kg
- Materiale delle cinghie: Poliestere
- Materiale delle fibbie: Acciaio

Codice	Descrizione
4460046700	KAMI 2-IMBRACATURA 2 PUNTI

MUNE 3 - Imbracatura anticaduta con punti di attacco



- Punti di attacco - 1 D dorsale & 1 D sternale per sistema anticaduta
- Adattabilità - Spalle e cosce regolabili.
- Punti forti - Spalle e cosce distinguibili grazie all'uso di 2 colori diversi
- Ergonomia - Cinghia sotto glutei idealmente posizionata per garantire all'utilizzatore un comfort migliore
- Conformità - Conforme alla norma EN 361:2002
- Utilizzabile per un utilizzatore di un peso massimo di 140 kg
- Taglia: Unica
- Peso: 1,25 kg
- Materiale delle cinghie: Poliestere
- Materiale delle fibbie: Acciaio

Codice	Descrizione
4460046710	MUNE 3-IMBRACATURA 2 PUNTI

REFLEX - Imbracatura anticaduta con giubbotto da lavoro alta visibilità



- Imbracatura con 2 punti di attacco con giubbotto da lavoro alta visibilità giallo o arancio.
- L'imbracatura è incorporata nel giubbotto alta isibilità in maniera indissociabile.
- Giubbotto in policotone (240g/m2)
- Punti di attacco - 1 D dorsale, 1 attacco sternale composto da 2 fibbie tessili per sistema anticaduta
- Adattabilità - Spalle, cosce e giubbotto regolabili.
- Ergonomia - Le cinghie delle cosce sono dotate di fibbie autobloccanti. Cinghia sottoglutei idealmente posizionata per garantire all'utilizzatore un comfort migliore. Materiale respirante, bande cartafrangenti e sistema di zip regolabile.
- Conformità - Conforme alle norme EN 361:2002 e EN 471:2003 classe 2.2
- Utilizzabile per un utilizzatore di un peso massimo di 140 kg.
- Taglia: Unica
- Peso: 1.45 kg
- Materiale delle cinghie: Poliestere
- Materiale delle fibbie: Acciaio

Codice	Descrizione
4460046720	REFLEX 1-IMBRACATURA 2P GIALLO
4460046730	REFLEX 2-IMBRACATURA 2P ARANCIO

MUNE 5 - Imbracatura anticaduta con due punti di attacco e cintura



- Imbracatura anticaduta con 2 punti di attacco con cintura di posizionamento incorporata
- Punti di attacco - 1 « D » dorsale & 1 « D » sternale per sistema anticaduta, 2 D laterali per posizionamento sul lavoro.
- Adattabilità - Spalle, cosce et cintura regolabili
- Punti forti - Spalle e cosce distinguibili grazie all'uso di 2 colori diversi
- Ergonomia - Cinghia sottoglutei idealmente posizionata per garantire all'utilizzatore un comfort migliore.
- Conformità - Conforme alla norma EN 361: 2002, EN 358:2018.
- Utilizzabile per un utilizzatore di un peso massimo di 140 kg.
- Taglia: Unica
- Peso: 1.95 kg
- Materiale delle cinghie: Poliestere
- Materiale delle fibbie: Acciaio

Codice	Descrizione
4460046740	MUNE 5-IMBRACATURA 2P C/CINTURA

SPEED AIR 5 - Imbracatura anticaduta con due punti di attacco e cintura



- Imbracatura anticaduta comfort per lavori in sospensione
- Punti di attacco - 1 D dorsale & 1 D sternale per sistema anticaduta, 1 D ventrale a livello della vita per accesso su fune e 2 D laterali a livello della vita per il posizionamento sul lavoro.
- Adattabilità - Spalle, cosce e cintura regolabili.
- Punti forti - Le cinghie delle spalle e della cintura sono dotate di fibbie di regolazione per offrire una regolazione semplice e simmetrica. Le cinghie delle cosce e sono dotate di fibbie autobloccanti.
- 2 fibbie portattrezzi + 1 anello portattrezzi alla cintura per agganciare moschettoni e accessori.
- Connettore acciaio triplice azione a bloccaggio automatico tipo Keylock per un'apertura a livello ventrale.
- Ergonomia - Rinforzo dorsale, schienale cintura e cosce comodissime.
- Conformità - Conforme alla norma EN 361:2002, EN 358:2018 e EN 813:2008.
- Materiale delle cinghie: Poliestere
- Materiale delle fibbie: Acciaio

Codice	Descrizione	Taglia	Peso max utilizzatore	Peso articolo
4460046750	SPEED AIR 5 -IMBR 2P C/ CINTURA S-M	S/M	140Kg	2,43Kg
4460046760	SPEED AIR 5 -IMBR 2P C/ CINTURA M-L	M/L	140Kg	2,46Kg
4460046770	SPEED AIR 5 -IMBR 2P C/ CINTURA L-XXL	L/XXL	140Kg	2,51Kg

KAMI 4 - Cintura di posizionamento sul lavoro



- Cintura di posizionamento sul lavoro con schienale in maglia lavorata e tessuta per offrire un buon sostegno lombare. Completamente regolabile
- 2 punti di attacco a D laterali di posizionamento sul lavoro + 2 anelli porta attrezzi alla cintura per agganciare moschettoni e accessori.
- Conformità - Conforme alla norma EN 358:2018
- Taglia: Unica
- Peso: 0,45 kg
- Utilizzabile da un utente con peso max di 140 kg.
- Materiale delle cinghie: Poliestere
- Materiale delle fibbie: Acciaio

Codice	Descrizione
4460046780	KAMI 4-CINTURA DI POSIZ.

DIELECTRI - Imbracatura dielettrica



- Imbracatura appositamente pensata per chi opera in condizioni che prevedono possibili rischi elettrici.
- Punti di attacco - 1 D dorsale, 1 attacco sternale composto di due fibbie tessili per sistema anticaduta, e 2 D laterali a livello della vita per il posizionamento sul lavoro.
- Adattabilità - Le cinghie delle spalle, delle cosce, della cintura e del torace sono regolabili.
- Punti forti - D di attacco e fibbie di regolazione metalliche rivestite di speciali polimeri isolanti per garantire una protezione elettrica completa.
- Ergonomia - Le cinghie delle spalle sono elastiche per fornire all'utilizzatore il massimo della flessibilità e una regolazione ottimale.
- Conformità - Conforme alla norma EN 361:2002 e EN 358:2018
- Utilizzabile per un utilizzatore di un peso massimo di 140 kg.
- Taglia: Unica
- Peso: 2,31 kg
- Materiale delle cinghie: Poliestere
- Materiale delle fibbie e dei D: acciaio ricoperto di isolante elettrico (resistenza dielettrica: 12 kV)
- Da utilizzare in associazione al cordino dissipatore nr cod 4460047090

Codice	Descrizione
4460047080	DIELECTRIC-IMBR DIEL CON 2PT E CINTURA

FIRE FREE - Imbracatura ignifuga con cinghie



- Imbracatura ignifuga con cinghie resistenti alle proiezioni di metallo fuso
- Quest'imbracatura è stata progettata per offrire una soluzione perfetta nei lavori di saldatura in altezza, utilizzo particolarmente raccomandato: costruzione navale, costruzione strutture metalliche.
- Punti di attacco - 1 « D » dorsale, 1 attacco sternale composto di 2 fibbie tessili per sistema anticaduta, 2 D laterali a livello della vita per il posizionamento sul lavoro.
- Adattabilità - Spalle, cosce, cintura e cinghia sternale regolabili.
- Punti forti - Cinghia testata in resistenza statica dopo essere stato esposto a proiezioni di metallo fuso. Le cinghie delle cosce e della cintura sono dotate di fibbie autobloccanti.
- Conformità - Conforme alle norme EN 361:2002, EN 358:2018, ISO 9150:1988 et ISO 15025:2005
- Utilizzabile per un utilizzatore di un peso massimo di 140 kg.
- Taglia: unica
- Peso: 2,55 kg
- Materiale delle cinghie: aramide
- Materiale delle fibbie: acciaio
- Da utilizzare in associazione al cordino dissipatore ns cod 4460047110

Codice	Descrizione
4460047100	IMBRACATURA IGNIFUGA CON CINGHIE

FREE BLAST - Imbracatura anticaduta antistatica con 2 punti di attacco

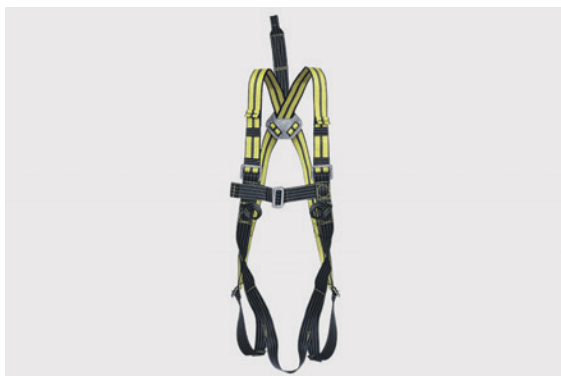

- Imbracatura anticaduta antistatica con 2 punti di attacco progettata per offrire una soluzione perfetta sul lavoro in altezza in atmosfere esplosive. E' particolarmente adatta ad ambienti industriali come aziende petrolchimiche, minerarie, ecc.
- Punti di attacco - 1 D dorsale in alluminio forgiato con cinghie di estensione, 1 attacco sternale composto da 2 fibbie tessili per sistema anticaduta.
- Adattabilità - Spalle e cosce e cinghia sternale regolabili.
- Punti forti - Cinghia di estensione su un D dorsale di grande dimensione.
- Conforme alle norme EN361:2002, EN1149-1:2006 (Resistività), EN 13463-1:2009 e ISO 80079-36:2016 + ISO 80079-37:2016.
- Materiale delle cinghie: Poliestere con proprietà antistatiche.
- Materiale delle fibbie: Acciaio inox.
- Materiale del D dorsale: Alluminio.
- Da utilizzare in associazione al cordino dissipatore nr cod 4460047140

Codice	Descrizione	Taglia	Peso max utilizzatore	Peso articolo
4460047120	IMBRACATURA ANTIST CON 2PT	S/L	140Kg	1,23Kg
4460047130	IMBRACATURA ANTIST CON 2PT	L/XXL	140Kg	1,27Kg

Fettuccia di ancoraggio

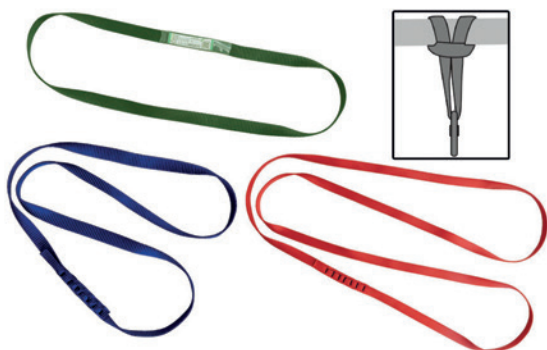

- Cinghia in poliestere larghezza 20mm cucita
- Conformità: EN795:2012 Type B, EN 566:2017
- Resistenza statica (EN 566) > 22 kN
- Resistenza alla rottura: 30 kN

Codice	Descrizione	Lungh. mt	Colore
4460046790	FETTUCIA DI ANCORAGGIO 0,6MT	0,6	Verde
4460046800	FETTUCIA DI ANCORAGGIO 0,8MT	0,8	Blu
4460046810	FETTUCIA DI ANCORAGGIO 1,5MT	1,5	Rosso

ECO LINE - Linea di vita temporanea con lunghezza regolabile da 5 a 20 metri



- Linea di vita temporanea
- Lunghezza regolabile da 5 a 20 metri.
- Permette di mettere in sicurezza un operatore durante i suoi spostamenti.
- Linea di vita orizzontale in cinghia di poliestere 30 mm.
- Estremità di tipo a forcella che permette:
 - Di agganciarsi alla struttura senza aver bisogno di aggiungere cordini di ancoraggio
 - Oppure di agganciarsi direttamente agli appositi punti di ancoraggio
- Tenditore a nottolino in acciaio per mettere in tensione il sistema dopo aver regolato la lunghezza necessaria.
- Fornito completo di 2 moschettoni acciaio con bloccaggio a vite.
- Fornito completo di una sacca inseparabile per riporre la cinghia in eccesso durante l'uso e riporre il sistema all'interno dopo l'uso.
- Testati e omologati per un utilizzo da 2 persone.
- Conformità: Regolamento (UE) 2016/425 Allegato II utilizzando EN 795:2012, TS 16415:2013 Tipo C.

Codice	Descrizione
4460046820	ECOLINE-LINEA VITA TEMP 2 OPERATORI

WINDOOR - Barra di ancoraggio porta

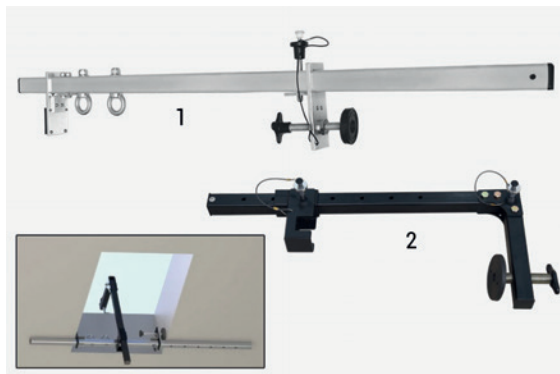

- Barra di ancoraggio mobile da applicare su porta o finestra. Ideale per utilizzo in assenza di linea vita fissa
- Materiale: Alluminio
- Peso: 4,75 kg
- Resistenza: > 13 kN
- Conformità: EN795:2012 Tipo B, TS16415:2013 Tipo B
- Possibilità di installazione su cornici da 60 cm a 125 cm
- Utilizzabile da 2 persone contemporaneamente.
- Barra di ancoraggio fornita completa di apposita borsa per il trasporto.
- Possibilità di installazione di accessorio per utilizzo su finestre da tetto e piani inclinati.
- Dal design semplice e robusto, non danneggia la struttura ricevente e può essere installato in tutti i tipi di apertura. Per la sua installazione non sono necessari strumenti specifici.
- Pieghevole e regolabile.
- Spessore struttura ospitante dell'accessorio: Min. 85 mm/max. 550 mm

Codice	Descrizione	Foto
4460046830	WINDOOR-BARRA DI ANCORAGGIO PORTA	1
4460046840	WINDOOR-ACCESS BARRA DI ANC PORTA	2

HOPE - Cordino in corda intrecciata con assorbitore di energia lunghezza 2 m



- Cordino in corda intrecciata con assorbitore di energia lunghezza 2 m e 1 moschettone acciaio con bloccaggio automatico e 1 moschettone per ponteggi con bloccaggio automatico
- Lunghezza: 2 m
- Peso: 1,15 kg
- Peso max. utilizzatore: 100 kg
- Connettori: 1 moschettone acciaio con bloccaggio automatico e 1 moschettone per ponteggi con bloccaggio automatico sulle estremità.
- Conformità: EN355:2002.
- Assorbitore di energia a cinghia larghezza 44 mm per avere un impatto inferiore a 6kN in caso di caduta.
- Cordino in corda poliammide intrecciata diam 11 mm
- Asole redance per una migliore resistenza all'abrasione
- Cuciture protette sotto una guaina trasparente

Codice	Descrizione
4460046850	HOPE-CORD CORDA C/ASS ENERGIA 2MT

HOPE - Cordino a cinghia elastica con assorbitore di energia lunghezza 2m



- Cordino a cinghia elastica con assorbitore di energia lunghezza 2 m e 1 moschettone acciaio con bloccaggio automatico e 1 moschettone per ponteggi con bloccaggio automatico
- Etichetta indicatore di caduta: Prima di ogni uso controllare il cordino con assorbitore di energia. Se sull'etichetta compare il riquadro NOT OK significa che il dispositivo ha arrestato una caduta e non può essere riutilizzato. Sostituirlo con un dispositivo conforme.
- Lunghezza in tensione: 2 m
- Lunghezza a riposo: 1,40 m
- Peso: 1,22 kg
- Peso max. utilizzatore: 100 kg
- Connettori: 1 moschettone acciaio con bloccaggio automatico su un'estremità e 1 moschettone per ponteggi con bloccaggio automatico sull'altra estremità
- Conformità: EN355:2002 e testati secondo le esigenze del VG11 - 89/686/CEE.
- Assorbitore di energia a cinghia larghezza 44 mm per avere un impatto inferiore a 6 kN in caso di caduta
- Cordino a cinghia elastica poliestere larghezza 44 mm
- Fibbie protette da una cinghia tubolare per una migliore resistenza all'abrasione

Codice	Descrizione
4460046860	HOPE - CORDINO CINGHIA EL C/ASS ENERGIA

CURIOSITY - Cordino in corda intrecciata con assorbitore di energia lunghezza 2m



- Cordino in corda intrecciata con assorbitore di energia lunghezza 2m massimo, fibbie a riduttore e due moschettoni alluminio
- Etichetta indicatore di caduta: Prima di ogni uso controllare il cordino con assorbitore di energia. Se sull'etichetta compare il riquadro NOT OK significa che il dispositivo ha arrestato una caduta e non può essere riutilizzato. Sostituirlo con un dispositivo conforme.
- Lunghezza: min. 1,40 m, max 2 m
- Peso: 1.01 kg.
- Peso max. utilizzatore: 140 kg.
- Connettori: 1 moschettone alluminio su un'estremità e 1 moschettone per ponteggi in alluminio sull'altra estremità
- Conformità: EN355:2002
- Assorbitore di energia a cinghia larghezza 45 mm per avere un impatto inferiore a 6 kN in caso di caduta.
- Cordino in corda poliammide intrecciata di diam 11 mm con fibbia a riduttore
- Asole redance per una migliore resistenza all'abrasione
- Cuciture protette sotto una guaina trasparente

Codice	Descrizione
4460046870	CURIOSITY-CORDINO CORDA C/ASS E FIBBIE

HOPE - Cordino a cinghia elastica con assorbitore di energia lunghezza 1,50 m



- Cordino a cinghia elastica con assorbitore di energia lunghezza 1,50 m e 1 moschettone acciaio con bloccaggio a vite e 2 moschettoni per ponteggi con bloccaggio automatico
- Etichetta indicatore di caduta: Prima di ogni uso controllare il cordino con assorbitore di energia. Se sull'etichetta compare il riquadro NOT OK significa che il dispositivo ha arrestato una caduta e non può essere riutilizzato. Sostituirlo con un dispositivo conforme.
- Lunghezza in tensione: 1,5 m
- Lunghezza a riposo: 1,25 m
- Peso: 1,44 kg
- Peso max. utilizzatore: 100 kg
- Connettori: 1 moschettone acciaio con bloccaggio a vite su un'estremità e 2 moschettoni per ponteggi con bloccaggio automatico sulle altre estremità
- Conformità: EN355:2002 e testati secondo le esigenze del VG11 - 89/686/CEE.
- Assorbitore di energia a cinghia larghezza 35 mm per avere un impatto inferiore a 6 kN in caso di caduta
- Cordino a cinghia elastica poliestere larghezza 45 mm
- Fibbie protette da una cinghia tubolare per una migliore resistenza all'abrasione

Codice	Descrizione
4460046880	HOPE - CORDINO CINGHIA EL. C/ASS ENERGIA

HOPE - Cordino a forcella in corda a trefoli con assorbitore di energia lunghezza 1.50m



- Cordino a forcella in corda a trefoli con assorbitore di energia lunghezza 1.50 m e 1 moschettone acciaio con bloccaggio a vite e 2 moschettoni per ponteggi con bloccaggio automatico.
- Etichetta indicatore di caduta: Prima di ogni uso controllare il cordino con assorbitore di energia. Se sull'etichetta compare il riquadro NOT OK significa che il dispositivo ha arrestato una caduta e non può essere riutilizzato. Sostituirlo con un dispositivo conforme.
- Lunghezza: 1,50 m
- Peso: 1,86 kg
- Peso max. utilizzatore: 100 kg.
- Connettori: 1 moschettone acciaio con bloccaggio a vite da un'estremità e 2 moschettoni per ponteggi con bloccaggio automatico sulle altre estremità
- Conformità: EN355:2002 e testati secondo le esigenze del VG11 - 89/686/CEE.
- Assorbitore di energia a cinghia larghezza 44 mm per avere un impatto inferiore a 6kN in caso di caduta
- Cordino in corda poliammide a trefoli di diam. 12 mm
- Asole redance per una migliore resistenza all'abrasione
- Impiombature protette sotto una guaina trasparente

Codice	Descrizione
4460046890	HOPE-CORD.TREFOLI 1,5MT A FORCELLA C/ASS.

Cordino di posizionamento sul lavoro intrecciato con fibbia a riduttore lunghezza massima 2 m



- Cordino di posizionamento sul lavoro intrecciato con fibbia a riduttore lunghezza massima 2 m con 1 moschettone acciaio con bloccaggio a vite e 1 moschettone acciaio con bloccaggio doppia azione
- Lunghezza massima: 2 metri
- Moschettoni: 1 moschettone acciaio con bloccaggio a vite, 1 moschettone acciaio con bloccaggio automatico doppia azione
- Conformità: EN 358:2018
- Cordino in corda poliammide intrecciata di diam. 11 mm
- Asole redance per una migliore resistenza all'abrasione
- Cuciture protette sotto una guaina trasparente che permette un controllo visivo delle cuciture
- Fibbia a riduttore in acciaio forgiato

Codice	Descrizione
4460046900	CORDINO DI POSIZIONAMENTO 2MT

Cordino di mantenimento in corda intrecciata con moschettoni



- Cordino di mantenimento in corda intrecciata in poliammide d. 11mm
- Asole rinforzate per una migliore resistenza all'abrasione. Cuciture protette sotto una guaina trasparente che permette un controllo visivo delle cuciture. Dotato di 1 moschettone in acciaio con bloccaggio automatico 1 moschettone per ponteggi con bloccaggio automatico.
- Lunghezza: 1,5m
- Resistenza: 22 kN
- Conformità: EN354:2010

Codice	Descrizione
4460046910	CORD.CORDA INTR.1,5MT C/MOSCHETTONI

ASTRA cordino di posizionamento sul lavoro in corda Kernmantle maxi 2 m

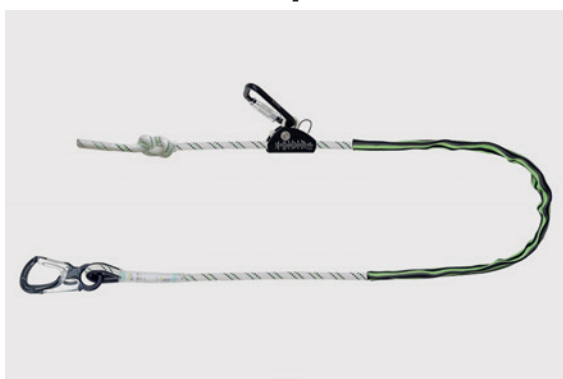

- Cordino di posizionamento sul lavoro in corda Kernmantle maxi 2 m con regolatore e 2 moschettoni automatici in alluminio

Codice	Descrizione
4460046920	ASTRA - CORDINO DI POSIZIONAMENTO

DIELECTRI - Cordino dielettrico a cinghia con assorbitore di energia e moschettoni dielettrici



- Cordino con assorbitore di energia pensato per proteggere le persone che lavorano in ambienti in cui sussiste un rischio dielettrico.
- Da utilizzare in abbinamento con l'imbracatura ns codice 4460047080
- Lunghezza: 2 m
- Moschettoni: Moschettone dielettrico con bloccaggio automatico doppia azione su una delle estremità e un moschettone dielettrico per ponteggi sull'altra estremità.
- Peso: 1,35 kg
- Peso max. utilizzatore: 100 kg
- Conformità: EN355:2002
- Cinghia in poliestere con larghezza 30 mm.
- Assorbitore di energia a cinghia con larghezza 44 mm per avere un impatto inferiore a 6 kN in caso di caduta.

Codice	Descrizione
4460047090	DIELECTRIC-CORD C/ASS DIEL + MOSCH.

FIRE FREE - Cordino a cinghia con assorbitore di energia ignifuga 1,50 m



- Cordino a cinghia con assorbitore di energia ignifuga gamma con cinghie che resistono a proiezioni di metallo fuso
- Il cordino assorbitore è stato progettato per offrire una soluzione perfetta per i lavori di saldatura in altezza, utilizzo particolarmente adatto: costruzione navale, costruzione strutture metalliche ecc.
- Assorbitore di energia a cinghia larghezza 44 mm per avere un impatto inferiore a 6kN.
- Protetto da una guaina tubolare in un'apposita fettuccia tubolare
- Cordino a cinghia larghezza 44 mm
- Lunghezza: 1,5 metro
- Peso: 1,15 kg.
- Peso max. utilizzatore: 100 kg
- Connettori: 1 moschettone acciaio a vite e 1 moschettone acciaio per ponteggi
- Conformità - Conforme alle norme EN 355:2002, ISO 9150:1988 e ISO 15025:2005
- Articolo da abbinare all'imbracatura ignifuga ns art 4460047100

Codice	Descrizione
4460047110	CORD.IGNIFUGO C/ASS- 1,5MT

FREE BLAST - Cordino a cinghia antistatiche con assorbitore di energia



- Cordino a cinghia antistatiche con assorbitore di energia
- Assorbitore di energia in cinghia larghezza 44 mm per avere un impatto inferiore a 6 kN in caso di caduta.
- Cordino in cinghia poliestere larghezza 44 mm
- Connettori - 1 moschettone per ponteggi alluminio con chiusura e bloccaggio automatico doppia azione, apertura 60 mm e 1 moschettone alluminio con bloccaggio a vite, apertura 22 mm
- Materiale - Cordino: poliestere con proprietà antistatiche
- Assorbitore: poliammide e poliestere con proprietà antistatiche
- Connettore: alluminio
- Lunghezza - 2 m connettori inclusi
- Peso: 0,94 kg
- Peso max. utilizzatore: 100 kg
- Conformità - EN 355:2002, EN1149-1:2006 (Resistività di superficie), ISO 80079-36 e ISO 80079-37.
- Utilizzabile in atmosfere ATEX (zona 1).
- Articolo da abbinare all'imbracatura antistatica ns art 4460047120 e 4460047130

Codice	Descrizione
4460047140	CORD A CINGHIA ANTIST C/ASS 2MT

NIRO - Anticaduta scorrevole su corda intrecciata con assorbitore di energia

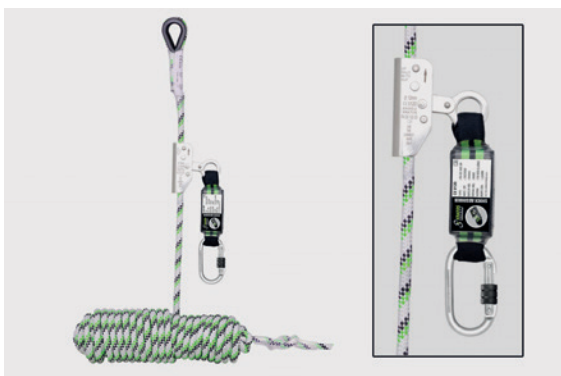

- Anticaduta scorrevole su corda intrecciata con assorbitore di energia
- Materiale: Scorrevole: Acciaio; Supporto di sicurezza: corda intrecciata Poliestere
- Resistenza: > 15 kN
- Connettore fornito: 1 moschettone acciaio con bloccaggio a vite
- Conformità: EN353-2 :2002
- Funziona su corda intrecciata in poliestere di diametro 12 mm, fornito montato in modo permanente sul supporto di sicurezza con un cordino ad assorbimento di energia.
- Il supporto di sicurezza è fornito con un moschettone acciaio con bloccaggio a vite su un lato
- La cucitura è protetta sotto una guaina trasparente che permette anche un controllo visivo delle cuciture prima dell'utilizzo.

Codice	Descrizione	Lunghezza
4460046930	NIRO-ANTICAD.SCORR SU CORDA INTR	10 mt
4460046940	NIRO-ANTICAD.SCORR SU CORDA INTR	20 mt

OLYMPE-S2, Anticaduta retrattile con carter in polimero e cinghia



- Anticaduta retrattile con carter in polimero e cinghia
- Larghezza cinghia: 21 mm.
- Peso: 1,00 kg.
- Resistenza > 15 kN.
- Connettori forniti: 1 moschettone alluminio con bloccaggio automatico 1/4 di giro, apertura 21 mm, et 1 moschettone alluminio doppia azione 1/4 di giro con gancio a snodo girevole
- Conformità: EN360:2002
- Testato e omologato per un utilizzatore di un peso massimo di 140 kg in utilizzo verticale e in utilizzo orizzontale.
- Carter in polimero alta resistenza, praticamente indistruttibile, pur essendo compatto e leggero.
- Fornito completo di un gancio a snodo girevole e connettore per il collegamento al punto di ancoraggio, e un connettore con gancio a snodo girevole da collegare all'imbracatura dell'utilizzatore. Dotato di un assorbitore di energia esterno protetto da una guaina in tessuto amovibile.

Codice	Descrizione
4460046950	OLYMPE-ANTICAD.RETR. C/CARTER E CINGHIA

HELIXON - Cavo anticaduta retrattile da 10/20 m, per utilizzo solamente verticale

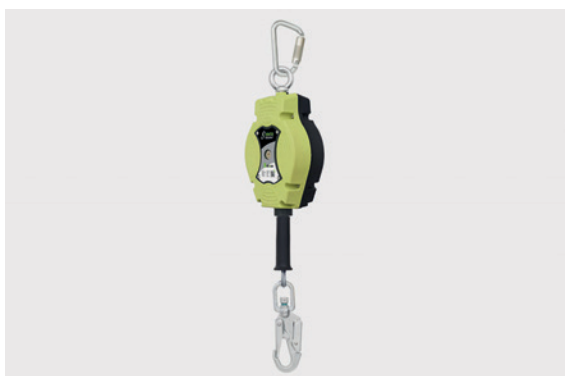

- Cavo, anticaduta retrattile per utilizzo verticale solamente
- Carter in polimero alta resistenza, completo di manico, spazzola e finestrella facile da rimuovere per accedere al meccanismo interno e controllarlo senza bisogno di aprire tutto il corpo del dispositivo.
- Cavo in acciaio zincato diam. 4,5 mm completo di:
 - - un connettore con indicatore di caduta
 - - una maniglia.
- Sistema frenante integrato per forza d'impatto inferiore a 6 kN.
- Gancio a snodo girevole e connettore per il collegamento al punto di ancoraggio.
- Fornito completo di cordicella per accompagnare il riavvolgimento del cavo.
- Conformità: EN 360:2002.
- Resistenza > 12 kN.
- Testato e omologato per un utilizzatore di un peso massimo di 140 kg in utilizzo verticale solamente.
- Utilizzabile in atmosfere ATEX (zona 1).

Codice	Descrizione	Lunghezza cavo	Peso
4460046960	HELIXON-CAVO ANT RETR VERT	10 mt	4,27 Kg
4460046980	HELIXON-CAVO ANT RETR VERT	20 mt	7,43 Kg

HELIXON cavo anticaduta inox retrattile da 10 m - per utilizzo verticale solamente



- Cavo anticaduta inox retrattile da 10 m, per utilizzo verticale solamente
- Carter in polimero alta resistenza, completo di:
 - - manico
 - - spazzola
 - - finestrella facile da rimuovere per accedere al meccanismo interno e controllarlo senza bisogno di aprire tutto il corpo del dispositivo.
- Cavo in acciaio inox diam. 4,5 mm completo di: un connettore in acciaio inox con indicatore di caduta, una maniglia.
- Sistema frenante integrato per forza d'impatto inferiore a 6 kN.
- Gancio a snodo girevole e connettore per il collegamento al punto di ancoraggio.
- Peso: 4,28 kg.
- Fornito completo di cordicella per accompagnare il riavvolgimento del cavo.
- Conformità: EN 360:2002 + EN 360:2002 §4.6, Direttiva ATEX 2014/34/UE.
- Resistenza > 12 kN.
- Testato e omologato per un utilizzatore di un peso massimo di 140 kg in utilizzo verticale solamente.

Codice	Descrizione
4460046970	HELIXON-CAVO ANT INOX RETR 10MT VERT

HELIXON-S cavo anticaduta retrattile da 10 m utilizzo orizzontale



- Cavo anticaduta retrattile da 10 m per utilizzo orizzontale
- Carter in polimero alta resistenza, completo di:
 - - manico
 - - spazzola
 - - finestrella facile da rimuovere per accedere al meccanismo interno e controllarlo senza bisogno di aprire tutto il corpo del dispositivo.
- Cavo in acciaio zincato diam. 4,8 mm completo di: un connettore con indicatore di caduta, una maniglia, un assorbitore di energia esterno.
- Sistema frenante integrato per forza d'impatto inferiore a 6 kN.
- Gancio a snodo girevole e connettore per il collegamento al punto di ancoraggio.
- Peso: 4,82 kg.
- Conformità: EN 360:2002, VG11.060.
- Resistenza > 12 kN.
- Testato e omologato per un utilizzatore di un peso massimo di 140 kg in utilizzo verticale e in utilizzo orizzontale.
- Fornito completo di cordicella per accompagnare il riavvolgimento del cavo

Codice	Descrizione
4460046990	HELIXON-S-CAVO ANTICADUTA RETRATTILE ORIZZONTALE

Moschettoni in acciaio



- Moschettone di sicurezza in acciaio
- Conformità: EN362:2004 Classe B

Codice	Descrizione	Bloccaggio	Apertura	Resistenza	Peso	Foto
4460047000	MOSCHETTONE IN ACC C/ BLOCC A VITE	A vite	18mm	25kN	0,16 Kg	1
4460047010	MOSCHETTONE IN ACC C/BL AUT TRIPLA AZ	Tripla azione	22mm	40kN	0,23 Kg	2

Moschettone in alluminio

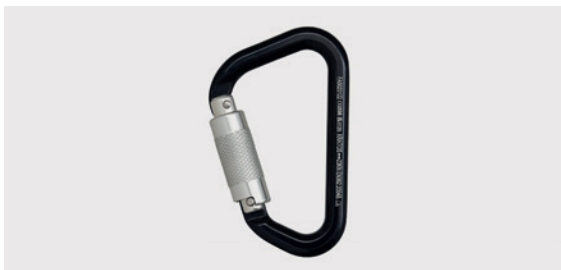

- Moschettone di sicurezza in alluminio con bloccaggio automatico 1/4 di giro.
- Materiale: Lega di alluminio
- Apertura: 21 mm
- Resistenza: 23 kN
- Peso: 0,10kg
- Conformità: EN 362:2004 Class B, EN 12275 Class B/H

Codice	Descrizione
4460047020	MOSCHETTONE IN ALL C/BLOCC AUTO 1/4GIRO

Kit di auto evacuazione 20 m

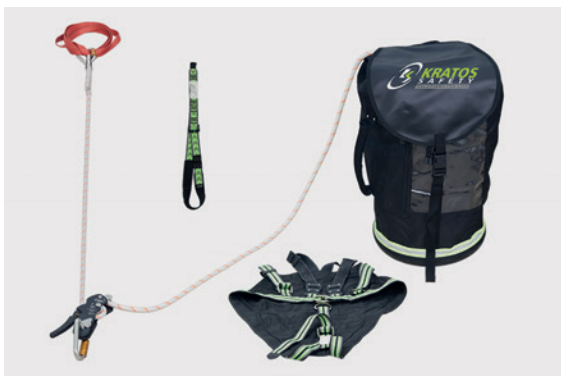

- Kit di auto evacuazione semplice e leggero pensato per essere utilizzato da una determinata postazione di lavoro in quota per cui potrebbe essere non obbligatorio indossare un'imbracatura anticaduta. Il dispositivo permette di evacuare l'utilizzatore verso il basso
- **Composizione del kit:**
 - Un triangolo di evacuazione
 - Un cordino di evacuazione
 - Una corda semistatica, lunghezza 20m (fornito con un connettore tripla azione)
 - Un discensore
 - Due anelli di ancoraggio a cinghia, lunghezza 1,50 m
 - Quattro moschettoni tripla azione
 - Una borsa cilindrica per il trasporto

Codice	Descrizione
4460047030	KIT AUTOEVACUAZIONE 20MT

Treppiede per accesso a spazi confinati



- Altezza regolabile: da 1,15 m a 2,15 m
- Apertura: d 1,08 m a 1,62 m
- Peso: 14,3 kg
- Carico massimo ammesso: 500 kg sotto testa / 250 kg su gamba
- Conformità: EN795:2012 type B, direttiva macchine, EN 1808.
- Utilizzabile in atmosfere ATEX (zona 1).
- Dotato di due pulegge sulla testa del treppiede, in estensione al piede principale, per il passaggio del cavo del verricello.
- Dotato di due anelli di ancoraggio sulla testa del treppiede
- Testa del treppiede stampata in lega di alluminio, piedi in alluminio
- Piedi dotati di soles in acciaio articolate con pattini in gomma per aumentare la frizione e la stabilità
- Resistenza dei punti di ancoraggio > 12 kN
- Il treppiede è fornito completo di piastra di fissaggio che consente d'installare un verricello ns cod 4460047050
- Sacca per il trasporto inclusa.

Codice	Descrizione
4460047040	TREPPIEDEDI ALTEZZA MASSIMA 2,5MT

ARGO - Verricello di lavoro e di salvataggio 20m per treppiede



- Verricello di lavoro e di salvataggio 20m per treppiede. Utilizzato per far salire o scendere il personale o il materiale negli spazi confinati.
- Carico minimo di utilizzazione: 60 kg.
- Carico massimo di utilizzazione (EN1496): 135 kg
- Carico massimo di utilizzazione (Direttiva Macchine): 250 kg.
- Lunghezza cavo: 20 m
- Diametro cavo acciaio galvanizzato: 4,8 mm.
- Fornito con il sistema di fissaggio adatto alla piastra del treppiede ns codice 4460047040
- Conformità: Conforme Direttiva Macchine 2006/42/CE, EN 1496:2017, EN 13157:2004, Direttiva ATEX 2014/34/UE

Codice	Descrizione
4460047050	ARGO-VERR LAVORO E SALV 20MT

KALYPSO - Anticaduta retrattile 20 m con verricello di salvataggio



- Anticaduta retrattile con carter polimero, cavo acciaio galvanizzato da 20 m con verricello di salvataggio integrato
- Diametro cavo: 4,5 mm
- Lunghezza cavo: 20 m
- Peso: 9,20 kg
- Resistenza: > 12 kN
- Connettori forniti: 2 moschettoni.
- Conformità: EN 360:2002, EN 1496:2017 classe B.
- Utilizzabile in atmosfere ATEX (zona 1).
- Testato e omologato per un utilizzatore di un peso massimo di 140 kg in utilizzo verticale.
- Carter in polimero alta resistenza, praticamente indistruttibile.
- Completo di connettore per il collegamento al punto di ancoraggio e connettore (con indicatore di caduta) sul cavo.
- Sistema di recupero integrato.
- Anticaduta adattabile ai TREPPIEDI ns art 4460047040 grazie alla staffa di fissaggio 44600070
- Conformità: Conforme Direttiva Macchine 2006/42/CE, EN 1496:2017, EN 13157:2004, Direttiva ATEX 2014/34/UE

Codice	Descrizione
4460047060	KALYPSO - ANTICADUTA RETRATTILE 20MT

Kit di adattamento treppiede per anticaduta con verricello di salvataggio integrato 4460047060



- Kit di adattamento treppiede per anticaduta con il verricello di salvataggio ns codice 4460047060
- **Kit composto da:**
- Piastra di ancoraggio, da fissare al treppiede 4460047040 tramite 2 spine autobloccanti con anello di sicurezza o viti incluse,
- Una puleggia Alluminio con gola Inox.
- Viti per l'installazione temporanea (2 spine beta con singolo asse) e per l'installazione permanente (2 bulloni a testa esagonale, 2 dadi freno e 2 rondelle),
- Un moschettone ns codice 4460047000.
- **Materiale:**
- Puleggia: Flange: Alluminio - gola: Inox
- Piastra: Acciaio.
- Connettore e viti: Acciaio.
- Peso: 3,24 kg

Codice	Descrizione
4460047070	TRIPOD ADAPTION KIT

Casco di sicurezza per lavori in quota



- Pensato per alpinismo, operazioni di manutenzione, interventi di salvataggio e lavori in quota in cui il rischio di caduta è elevato.
- Interno termoformato, sottogola regolabile, 10 fori di ventilazione per un comfort maggiore.
- Chiusura con bottone per circonferenza testa da 52 a 61 cm.
- Fessure per visiera (rif. visiera HP 10 200 01), ganci per lampada frontale, fessure laterali per protezione auricolari (accessori non inclusi).
- Resistenza sottogola: 50 daN.
- Conformità: EN12492:2012

Codice	Descrizione	Colore
4460047150	CASCO LAV QUOTA BIANCO EN12492	Bianco
4460047160	CASCO LAV QUOTA ARANCIO EN12492	Arancio

Visiera per casco di sicurezza per lavori in quota



- Visiera per casco di sicurezza ns codici 4460047150 - 4460047160
- Visiera trasparente
- Facilissimo da installare, accessori per il fissaggio inclusi.
- Peso: 0,086 kg.

Codice	Descrizione
4460047170	VISIERA PER CASCO

Zaino cilindrico in PVC multiuso



- Zaino cilindrico in PVC multiuso
- Materiale: PVC
- Dimensioni: 29 x 62 cm
- Volume totale: 41L
- Carico massimo: 25 kg.
- Anelli per agganciare accessori.
- Maniglia per il trasporto laterale.
- Chiusura con bloccaggio a cordicella e cappuccio PVC.

Codice	Descrizione
4460047180	ZAINO MULTIUSO IN PVC 41LT

Sacca porta oggetti



- Sacca portaoggetti tipo borsa da palestra
- Materiale: Sacca: Poliestere Oxford 600x600D, nera e verde; Fondo: Polietilene
- Dimensioni: 41 x 23 x 26 cm
- Volume totale: 24 L
- Carico massimo: 20 kg.
- Fondo rigido in polietilene.
- Zip doppio.
- 2 maniglie riunite grazie a un manicotto ergonomico a strappo.

Codice	Descrizione
4460047190	SACCA PORTA OGGETTI 24LT

Cordino elastico per attrezzi con connettori integrati



- Cordino elastico con connettori integrati per agganciare gli attrezzi a un punto di aggancio posto sull'utilizzatore o sulla struttura.
- Lunghezza max: 1 m.
- Larghezza: 14 mm.
- Materiale: Poliestere.
- Peso: 0,077 kg.
- Due moschettoni in alluminio, apertura 16 mm.
- Adatto per attrezzi fino a 5 kg.
- Direttiva 2001/45/CE §4.4.d : gli attrezzi o altri accessori da utilizzare per un lavoratore (in sospensione) devono essere legati in un modo adeguato per evitarne la caduta.

Codice	Descrizione
4460047200	CORDINO ELASTICO PER ATTREZZI 1MT

Cordino elastico per attrezzi 1,3 mt



- Cordino elastico per agganciare gli attrezzi a un punto di aggancio posto sull'utilizzatore.
- Lunghezza max: 1,30 m.
- Larghezza: 14 mm.
- Materiale: Poliestere.
- Peso: 0,044 kg.
- Dotato di un moschettone alluminio apertura 15 mm.
- Lunghezza cordicella: 340 mm, con bloccante.
- Adatto per attrezzi fino a 5 kg
- Direttiva 2001/45/CE §4.4.d: Gli attrezzi e altri accessori da utilizzare per un lavoratore (in sospensione) devono essere agganciati in modo corretto in modo da evitarne la caduta.

Codice	Descrizione
4460047210	CORDINO ELASTICO PER ATTREZZI 1,3MT

Cordino porta attrezzi a spirale



- Cordino porta-attrezzi spirale con connettori integrati per il collegamento di strumenti a un punto di attacco sull'imbracatura o sulla cintura dell'utente
- Lunghezza max.: 1,50 m
- Materiale: Poliuretano Ø 5 mm
- Peso: 0,160 kg
- Con 2 piccoli connettori con bloccaggio a vite inox, apertura 6,5 mm
- Adatto per attrezzi fino a 0,9 kg.

Codice	Descrizione
4460047220	CORDINO PORTA ATTREZZI A SPIRALE

Tuta in tyvek® per imbracatura anti-caduta



- Tuta protettiva in tyvek®.
- Progettata per essere indossata sopra l'imbracatura.
- Più punti di accesso all'imbracatura attraverso quattro maniche elasticizzate con anello a D: uno davanti, uno dietro e uno su ciascun lato dell'indumento.
- Entrata con cerniera decentrata accoglie la manica anteriore dell'anello a D per la connessione dell'anello a D anteriore.
- Cappuccio in 3 pezzi con apertura facciale elastica.
- Cuciture rinforzate.
- Passanti per i pollici in materiale Tyvek®.
- Elastico al viso, polsi, caviglie e vita.
- Colore bianco.
- Idrorepellente, non assorbe nessun tipo di liquido.
- Trattamento antistatico.
- Protezione da sostanze pericolose.
- Non si sfilaccia, leggera, comoda, resistente agli strappi e all'abrasione.
- A norme CE cat. III.

Codice	Descrizione	Taglia
4460047290	TUTA TYVEK 500 HP	M
4460047300	TUTA TYVEK 500 HP	L
4460047310	TUTA TYVEK 500 HP	XL
4460047320	TUTA TYVEK 500 HP	XXL

Cuffia antirumore SNR 33db



- Settore di utilizzo: carpenterie, serramenti, edilizia, industrie in genere, cantieri edili, stradali e nautici ecc.
- Archetto con morbida imbottitura per un miglior confort.
- Regolazione dell'altezza continua.
- Coppie in ABS pieghevoli con morbidi cuscinetti imbottiti.
- Peso: 274gr
- Conforme alla norma EN 352-1:2002. DPI categoria III.
- SNR (valore di attenuazione sonora media): 33db

Codice	Descrizione
4460027432	C4N-CUFFIA ANTIRUMORE SNR 33DB

Kit madreviti in plastica

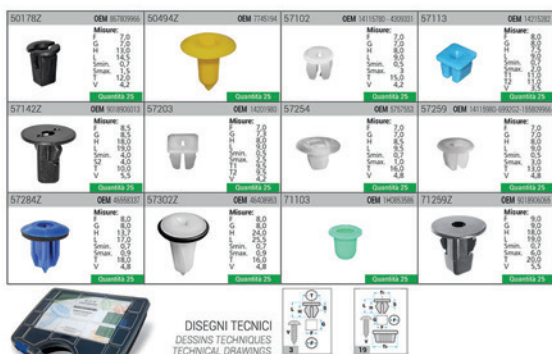

- Valigetta compatibile con box cod. 2930100130
- Dimensioni valigetta: L310xP240xH50 mm

Codice	Descrizione
2930100070	11201 Kit madreviti in plastica

Parti di ricambio / Contenuto		
Codice	Desc.	Q.tà
2930000048	57113	25
2930000208	50494Z	25
2930000124	50178Z	25
2930101408	71103	25
2930007320	71259Z	25
2930000057	57254	25
2930111767	57142Z	25
2930000052	57102	25
2930109832	57203	25
2930002302	57259	25
2930101341	57302Z	25
2930110389	57284Z	25

Kit rivetti in plastica



- Valigetta compatibile con box cod. 2930100130
- Dimensioni valigetta: L310xP240xH50 mm

Codice	Descrizione
2930100075	11202 Kit rivetti in plastica

Parti di ricambio / Contenuto		
Codice	Desc.	Q.tà
2930110443	71509	20
2930112233	50130T	20
2930112633	15551Z	20
2930111470	71469Z	20
2930110553	71508	20
2930004340	71398	20
2930004072	71178	20
2930110735	50288Z	20
2930111773	15105Z	20
2930112382	15151Z	20
2930004795	50349T	20
2930111782	55236Z	20

Kit fissaggi modanatura



- Valigetta compatibile con box cod. 2930100130
- Dimensioni valigetta: L310xP240xH50 mm

Codice	Descrizione
2930100080	11203 - Kit fissaggio modanatura

Parti di ricambio / Contenuto		
Codice	Desc.	Q.tà
2930004055	55273Z	25
2930005095	71270Z	25
2930109979	71187	25
2930110036	71188	25
2930110757	55238Z	25
2930112631	55226Z	25
2930000338	50171T	25
2930112034	55186Z	25
2930112710	55147T	25
2930004575	55204T	25
2930112709	55136T	25
2930006405	55284	25



Kit fermapannelli



- Valigetta compatibile con box cod. 2930100130
- Dimensioni valigetta: L310xP240xH50 mm

Codice	Descrizione
2930100085	11204 - Kit fermapannelli

Parti di ricambio / Contenuto		
Codice	Desc.	Q.tà
2930111795	50537	25
2930111642	50191T	25
2930101339	50495Z	25
2930000585	50235	25
2930111571	50206T	25
2930005000	50283Z	25
2930112639	50310	25
2930000214	58123Z	25
2930006435	55127Z	25
2930110435	50350T	25
2930006635	57227T	25
2930111851	71331Z	25

Kit rivetti in plastica



DISEGNI TECNICI
DESSINS TECHNIQUES
TECHNICAL DRAWINGS

- Valigetta compatibile con box cod. 2930100130
- Dimensioni valigetta: L310xP240xH50 mm

Codice	Descrizione
2930100090	11206 - Kit rivetti in plastica

Parti di ricambio / Contenuto		
Codice	Desc.	Q.tà
2930000748	55261Z	25
2930006445	55156Z	25
2930004063	50360T	25
2930004068	50522Z	25
2930000565	50397	25
2930000559	55243	25
2930002175	55197	25
2930004300	50531Z	25
2930007210	71222	25
2930005030	55254Z	25
2930000455	50107Z	25
2930006285	50181Z	25

Kit bottoni



DISEGNI TECNICI
DESSINS TECHNIQUES
TECHNICAL DRAWINGS

- Valigetta compatibile con box cod. 2930100130
- Dimensioni valigetta: L310xP240xH50 mm

Codice	Descrizione
2930100095	11207 - Kit bottoni

Parti di ricambio / Contenuto		
Codice	Desc.	Q.tà
2930000302	50111	25
2930000293	50116	25
2930005180	50177T	25
2930111892	50502Z	25
2930006215	50242	25
2930111730	50112Z	25
2930101233	50477	20
2930006260	50457	25
2930101180	50189	25
2930002059	50511Z	25
2930002410	50520	25
2930110591	50430Z	25

Kit madrevisi metallo



DISEGNI TECNICI
DESSINS TECHNIQUES
TECHNICAL DRAWINGS



- Valigetta compatibile con box cod. 2930100130
- Dimensioni valigetta: L310xP240xH50 mm

Codice	Descrizione
2930100100	11209 - Kit madrevisi metallo

Parti di ricambio / Contenuto			
Codice	Desc.		Q.tà
2930100362	70133		25
2930007030	70136Z		25
2930112139	55132Z		25
2930002035	70111		25
2930000019	70115		25
2930000020	70114		25
2930000105	41158		25
2930000832	55220Z		25
2930000971	57147Z		25
2930005805	70107Z		25
2930000980	59110Z		25
2930000068	70148		25

Kit bottoni



- Valigetta compatibile con box cod. 2930100130
- Dimensioni valigetta: L310xP240xH50 mm

Codice	Descrizione
2930100105	11221 - Kit bottoni

Parti di ricambio / Contenuto			
Codice	Desc.		Q.tà
2930005660	50170S		25
2930005665	50395T		25
2930005760	70105T		25
2930005655	50169S		25
2930005750	57296Z		25
2930005675	55224S		25
2930005695	57214T		25
2930112911	55153Z		25
2930005680	55229T		25
2930005770	71221Z		25
2930005755	57313T		25
2930005690	55274Z		25

Kit bottoni



- Valigetta compatibile con box cod. 2930100130
- Dimensioni valigetta: L310xP240xH50 mm

Codice	Descrizione
2930100110	11222 - Kit bottoni

Parti di ricambio / Contenuto			
Codice	Desc.		Q.tà
2930006610	57106Z		25
2930112631	55266Z		25
2930111811	59106Z		25
2930006415	55288		25
2930111642	50191T		25
2930006675	57346Z		25
2930005800	15529Z		25
2930005785	57161Z		25
2930005670	55184Z		25
2930112135	55226Z		25
2930006615	57162Z		25
2930006475	55270Z		25

Kit vetture europee



- Valigetta compatibile con box cod. 2930100130
- Dimensioni valigetta: L310xP240xH50 mm

Codice	Descrizione
2930100115	11223 - Kit vetture europee

Parti di ricambio / Contenuto		
Codice	Desc.	Q.tà
2930110376	50521Z	25
2930110345	58211Z	25
2930005000	50283Z	25
2930110265	57278Z	25
2930110316	58178Z	25
2930111620	55237	25
2930110443	71509	25
2930000279	57159Z	20
2930101233	50477	20
2930110082	50129Z	20
2930110553	71508	25

Kit bottoni



- Valigetta compatibile con box cod. 2930100130
- Dimensioni valigetta: L310xP240xH50 mm

Codice	Descrizione
2930100120	11224 - Kit bottoni

Parti di ricambio / Contenuto		
Codice	Desc.	Q.tà
2930007295	71162T	25
2930007360	71171Z	25
2930007340	71494Z	25
2930007345	71519Z	25
2930112403	57104Z	20
2930006450	55196T	25
2930111650	71192Z	25
2930006605	57101Z	25
2930112441	71500Z	25
2930112913	55112T	25

Kit bottoni



- Valigetta compatibile con box cod. 2930100130
- Dimensioni valigetta: L310xP240xH50 mm

Codice	Descrizione
2930100125	11226 - Kit bottoni

Parti di ricambio / Contenuto		
Codice	Desc.	Q.tà
2930007390	71483Z	25
2930006360	50196S	20
2930007355	71534Z	25
2930112712	57347Z	25
2930006810	58250Z	25
2930112713	72094	25
2930111762	71404	25
2930004425	71528	25
2930004320	71409	25
2930007395	71488Z	25

Kit Hybrid



- Valigetta compatibile con box cod. 2930100130
- Dimensioni valigetta: L310xP240xH50 mm

Codice	Desc.
2930100126	11227

Parti di ricambio / Contenuto		
Codice	Desc.	Q.tà
2930111762	71404	25
2930112403	57104Z	25
2930007260	71511	25
2930004420	71514	25
2930112638	41289T	25
2930111767	57142Z	25
2930006640	57272T	25
2930111782	55236Z	25
2930111773	15105Z	25
2930004096	71358	25
2930141145	41145Z	25
2930112927	55161S	25
2930112921	55227S	25

Kit Hybrid



- Valigetta compatibile con box cod. 2930100130
- Dimensioni valigetta: L310xP240xH50 mm

Codice	Desc.
2930100127	11228

Parti di ricambio / Contenuto		
Codice	Desc.	Q.tà
2930157154	57154Z	25
2930110630	57207Z	25
2930005795	40583Z	25
2930112925	50440S	25
2930112262	55285Z	25
2930112919	55135S	25
2930006764	57265Z	25
2930110443	71509	25
2930110262	41284Z	25
2930130359	50359Z	25
2930006164	41240Z	25
2930006178	41293Z	25
2930141151	41151Z	25
2930111571	50206T	25

Box vuoto per 4 valigette 29301

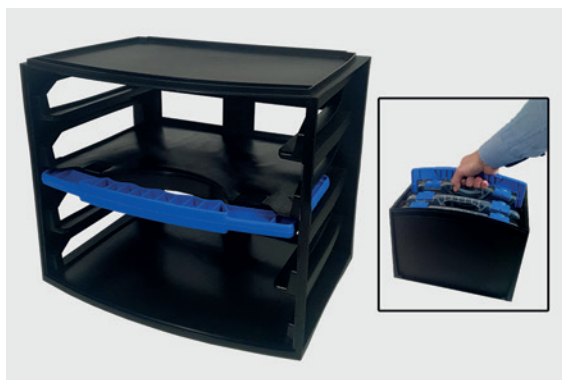

- Box in materiale plastico con maniglia per il trasporto.
- Pratico alloggiamento per 4 valigette 29301.....
- Dimensioni: L335xP250xH280 mm
- Fornito vuoto

Codice	Descrizione
2930100130	Box vuoto per 4 valigette 29301

2930115491

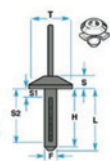

L: 27.00mm
F: 5.00mm
H: 22.00mm
S: 2.00mm
S1: 6.00mm
S2: 18.00mm
T: 12.00mm

- **Modelli / Locazioni**
- Vari modelli - Universale Rivestimenti e ripari

Codice	Desc.
2930115491	15491Z

2930115489

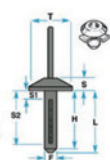

L: 22.00mm
F: 5.00mm
H: 16.00mm
S: 3.50mm
S1: 2.00mm
S2: 12.00mm
T: 12.00mm

- **Modelli / Locazioni**
- Vari modelli - Universale Rivestimenti e ripari

Codice	Desc.
2930115489	15489Z

2930115488

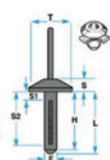
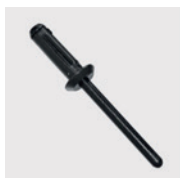

L: 19.00mm
F: 5.00mm
H: 15.00mm
S: 2.00mm
S1: 3.00mm
S2: 13.00mm
T: 9.00mm

- **Modelli / Locazioni**
- Vari modelli - Universale Rivestimenti e ripari

Codice	Desc.
2930115488	15488Z

2930115492



L: 30.00mm
F: 6.50mm
H: 25.00mm
S: 2.50mm
S1: 3.50mm
S2: 21.00mm
T: 13.00mm

- **Modelli / Locazioni**
- Vari modelli - Universale Rivestimenti e ripari

Codice	Desc.
2930115492	15492Z

2930115490

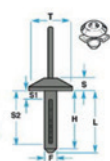
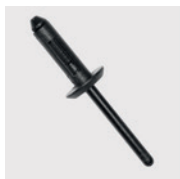

L: 22.00mm
F: 5.00mm
H: 17.00mm
S: 2.00mm
S1: 3.00mm
S2: 13.00mm
T: 12.00mm

- **Modelli / Locazioni**
- Vari modelli - Universale Rivestimenti e ripari

Codice	Desc.
2930115490	15490Z

2930115493

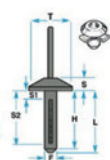

L: 20.00mm
F: 6.50mm
H: 15.00mm
S: 2.50mm
S1: 2.00mm
S2: 12.00mm
T: 17.00mm

- **Modelli / Locazioni**
- Vari modelli - Universale Rivestimenti e ripari

Codice	Desc.
2930115493	15493Z

2930115394



- **Modelli / Locazioni**
- **Universale** Vari modelli - Universale Varie applicazioni

Codice	Desc.
2930115394	15394Z

2930172650



- **Modelli / Locazioni**
- **Universale** Vari modelli ? Universale Varie applicazioni

Codice	Desc.
2930172650	72650

2930193141



- **Modelli / Locazioni**
- **Citroën** Berlingo (B9) 08>12, Berlingo (B9) 12>15, Berlingo (B9) 15>18, Berlingo (K9) 18>, C3 (A51) 09>13, C3 (B618) 16>20, C3 (B618) 20>, C4 (B7) 10>15, C4 (B7) 15>18, C4 (C41) 20>, C5 Aircross 18>, Jumpy IV (K0) 16>23 Cablaggi
- **Dacia** Duster I 13>17, Duster I 10>13, Duster II 17>21, Sandero II 13>20 Cablaggi
- **Ford** Fiesta VII (2017-2023) Cablaggi
- **Opel** Corsa 19 > 24Cablaggi
- **Peugeot** 508 18>, 2008 (P24E) 19>23, 2008 (P24E) 23>, 208 (A9) 12>15, 208 (A9) 15>19, 208 (P21E) 19>23, 208 (P21E) 23>, 3008 (P84) 16>20, 3008 (P84) 20>24, 308 (P5) 21>, 308 (T7) 07>11, 308 (T8) 13>17, 308 (T8) 17>21, Expert 4 (K0) 16>23, Rifter (K9) 18> Cablaggi
- **Renault** Arkana 21>, Captur II 19>, Captur (X87) 13>17, Captur (X87) 17>19, Clio IV 12>20, Clio V 19>23, Clio V 23>, Kangoo III 21>, Megane III 08>16, Megane IV 16>, Scenic IV 16>, Twingo III 13> Cablaggi
- **Ricambi originali OEM**
- Citroën 6980A3 6980A4
- Peugeot 6980A3 6980A4
- Opel 1611982880 6980A3
- Renault 8200192000

Codice	Desc.
2930193141	93141

2930172651



- **Modelli / Locazioni**
- **Peugeot** Vari modelli - Peugeot Cablaggi
- **Renault** Vari modelli - Renault Cablaggi
- **Universale** Vari modelli - Universale Cablaggi
- **Ricambi originali OEM**
- Peugeot 6545NT
- Renault 8200410861

Codice	Desc.
2930172651	72651

2930193126



- **Modelli / Locazioni**
- **Citroën**
- Berlingo (K9) 18>, C3 (A51) 09>13, C3 (B618) 16>20, C3 (B618) 20>, C4 (B7) 10>15, C4 (B7) 15>18, C4 (C41) 20>, Jumpy IV (K0) 16>23 Cablaggi
- **Ford**
- Fiesta VII (2017-2023), Puma II (2019-) Cablaggi
- **Peugeot**
- 508 18>, 2008 (P24E) 19>23, 2008 (P24E) 23>, 208 (A9) 12>15, 208 (A9) 15>19, 208 (P21E) 19>23, 208 (P21E) 23>, 3008 (P84) 16>20, 3008 (P84) 20>24, 308 (P5) 21>, Expert 4 (K0) 16>23, Rifter (K9) 18> Cablaggi
- **Renault**
- Arkana 21>, Captur II 19>, Captur (X87) 17>19, Clio V 19>23, Clio V 23>, Megane III 08>16, Megane IV 16>, Scenic IV 16>, Twingo III 13> Cablaggi
- **Volkswagen**
- Polo (AW) 17>, T-Roc 17> Cablaggio
- **Ricambi originali OEM**
- Renault 242710329R

Codice	Desc.
2930193126	93126



2930194350



- **Modelli / Locazioni**
- **Citroën** Berlingo (B9) 08>12, Berlingo (B9) 12>15, Berlingo (B9) 15>18, Berlingo (K9) 18>, C3 (A51) 09>13, C4 (C41) 20>, C5 Aircross 18>, Jumpy IV (K0) 16>23 Cablaggi
- **Dacia** Duster I 13>17, Sandero II 13>20 Cablaggi
- **Ford** Focus IV (2018-), Kuga III (2020-), Puma II (2019-) Cablaggi
- **Opel** Corsa 19 > 24, Crossland X 17>21 Cablaggi
- **Peugeot** 508 18>, 2008 (P24E) 19>23, 2008 (P24E) 23>, 208 (P21E) 19>23, 208 (P21E) 23>, 3008 (P84) 16>20, 3008 (P84) 20>24, 308 (P5) 21>, 308 (T8) 13>17, 308 (T8) 17>21, Expert 4 (K0) 16>23, Rifter (K9) 18> Cablaggi
- **Renault** Arkana 21>, Captur (X87) 17>19, Captur (X87) 13>17, Clio V 19>23, Clio V 23>, Kangoo III 21>, Megane III 08>16, Megane IV 16> Cablaggi
- **Ricambi originali OEM**
- Renault 242715845R
- Citroën 9686330780
- Peugeot 9686330780
- Opel 9686330780

Codice	Desc.
2930194350	94350

2930006762



- **Modelli / Locazioni**
- Fiat 500 EV 20> Porta - Pannello
- **Ricambi originali OEM**
- Fiat 52170782

Codice	Descrizione
2930006762	57256S

2930007710



- **Modelli / Locazioni**
- Fiat Panda 12> Maniglia apriporta

Codice	Descrizione
2930007710	99233

2930112924

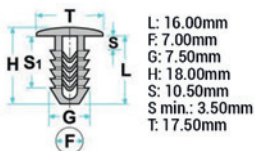

- **Modelli / Locazioni**
- Alfa Romeo Giulia 16>, Stelvio 17> Locari passaruota
- **Ricambi originali OEM**
- Alfa Romeo 50561982

Codice	Desc.
2930112924	50289S

2930112929

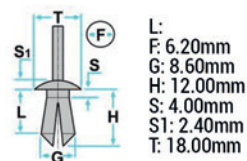

- **Modelli / Locazioni**
- Jeep Compass 17> Parafango
- **Ricambi originali OEM**
- Jeep K06508863AA

Codice	Desc.
2930112929	55221T

2930112918

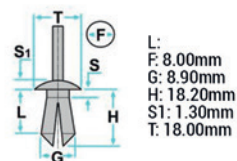

- **Modelli / Locazioni**
- Fiat Professional Ducato 16> Rivestimenti interni
- **Ricambi originali OEM**
- Fiat Professional 735669715

Codice	Desc.
2930112918	55172T

2930112920

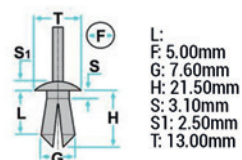

- **Modelli / Locazioni**
- Ducato 21> Modanature esterne
- **Ricambi originali OEM**
- Fiat Professional 1392506080

Codice	Desc.
2930112920	55218S

2930004100



L:
Ø max.: 8.00mm

- **Modelli / Locazioni**
- **Universale** Vari modelli - Universale Cablaggi - Vano abitacolo
- **Lancia** Vari modelli - Lancia Cablaggi - Vano abitacolo
- **Iveco** Vari modelli - Iveco Cablaggi - Vano abitacolo
- **Fiat** Vari modelli - Fiat Cablaggi - Vano abitacolo
- **Alfa Romeo**
- Vari modelli - Alfa Romeo Cablaggi - Vano abitacolo
- Giulia 16>, Stelvio 17> Locari passaruota
- **Jeep** Renegade 14> Locari passaruota
- **Ricambi originali OEM**
- Jeep 51865825

Codice	Desc.
2930004100	58234

2930112923



- **Modelli / Locazioni**
- **Fiat** 500 X 15> Paraurti anteriore
- **Alfa Romeo**
- Giulia 16>, Stelvio 17> Paraurti anteriore
- Giulia 16> Ripari
- **Jeep** Renegade 14> Paraurti anteriore
- **Ricambi originali OEM**
- Fiat 50544629
- Alfa Romeo 50544629
- Jeep 50544629

Codice	Desc.
2930112923	57277T

2930112916



dxL
6x20 mm

- **Modelli / Locazioni**
- Fiat Vari modelli - Fiat Varie applicazioni

Codice	Desc.
2930112916	99161

2930172593



- **Modelli / Locazioni**
- Ducato 21> Modanature esterne
- **Ricambi originali OEM**
- Fiat Professional

Codice	Desc.
2930172593	72593

2930171466

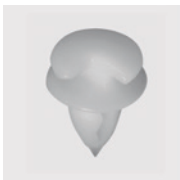

- **Modelli / Locazioni**
- **Alfa Romeo** Giulietta 10> Modanature esterne
- **Ricambi originali OEM**
- Alfa Romeo 71776851

Codice	Desc.
2930171466	71466Z

2930171458

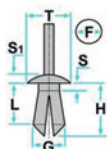

L:
F: 8.00mm
G: 8.90mm
H: 18.20mm
S1: 1.30mm
T: 18.00mm

- **Modelli / Locazioni**
- Ducato 21> Rivestimenti interni
- **Ricambi originali OEM**
- Fiat Professional 735669716

Codice	Desc.
2930171458	71458Z

2930141153

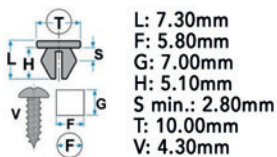

- **Modelli / Locazioni**
- **Fiat** Vari modelli - Fiat Porta - Tiranteria

Codice	Desc.
2930141153	41153Z

2930194357



- **Modelli / Locazioni**
- **Lancia** Vari modelli - Lancia Paraurti anteriore, Paraurti posteriore
- **Fiat** Vari modelli - Fiat Paraurti anteriore, Paraurti posteriore
- **Alfa Romeo** Vari modelli - Alfa Romeo Paraurti anteriore, Paraurti posteriore
- **Ricambi originali OEM**
- Lancia 71752771
- Alfa Romeo 71752771

Codice	Desc.
2930194357	94357

2930171436

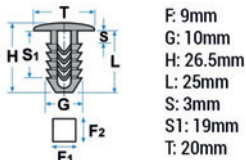

- **Modelli / Locazioni**
- **Fiat Professional** Ducato 10> Rivestimenti interni
- **Ricambi originali OEM**
- Fiat Professional 735532792

Codice	Desc.
2930171436	71436Z

2930171371



- **Modelli / Locazioni**
- **Opel** Meriva 10-17, Insignia B 18> Rivestimenti interni
- **Fiat** Ottimo 14-17 Paraurti anteriore
- **Jeep** Compass 20>, Compass 4xe 21> Paraurti anteriore, Radiatore - Mascherina
- **Ricambi originali OEM**
- Opel 11589290
- Fiat 53104519
- Jeep K06509049AA

Codice	Desc.
2930171371	71371Z

2930171522



- **Modelli / Locazioni**
- **Honda** Civic 20>, HR-V 21>, CR-V 17> Locari passaruota
- **Jeep** Compass 17> Paraurti anteriore
- **Ricambi originali OEM**
- Honda 91505TM8003
- Jeep K68336474AA

Codice	Desc.
2930171522	71522Z

2930171365



- **Modelli / Locazioni**
- **Alfa Romeo** Stelvio 17> Mascherina sottoparabrezza
- **Jeep** Compass 20>, Compass 4xe 21> Mascherina sottoparabrezza
- **Ricambi originali OEM**
- Alfa Romeo 52018220
- Jeep 52018220

Codice	Desc.
2930171365	71365Z

2930141159



- **Modelli / Locazioni**
- **Jeep** Compass 17> Radiatore - Mascherina
- **Ricambi originali OEM**
- Jeep 53181669

Codice	Desc.
2930141159	41159T

2930155253



- **Modelli / Locazioni**
- **Iveco** Vari modelli - Iveco Varie applicazioni
- **Ricambi originali OEM**
- Iveco 580242273

Codice	Desc.
2930155253	55253S

2930150184



- **Modelli / Locazioni**
- **Fiat** 500 X 15> Modanatura specchietto

Codice	Desc.
2930150184	50184S

2930141301



L: 15.00mm
A: 6.50mm
B: 8.50mm
H: 12.00mm
S: 3.00mm
V: 30.20mm

- **Modelli / Locazioni**
- **Fiat** 500 X 15> Proiettore
- **Jeep** Renegade 14>, Compass 17> Proiettore
- **Ricambi originali OEM**
- Fiat 51998498
- Jeep 51998498

Codice	Desc.
2930141301	41301T

2930000650

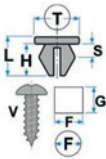

L: 12.00mm
F: 10.40mm
G: 14.70mm
H: 11.00mm
S max.: 2.50mm
S min.: 0.70mm
T: 18.00mm
V: 6.00mm

- **Modelli / Locazioni**
- **Renault** Vari modelli - Renault Rivestimenti e ripari
- **Peugeot** Vari modelli - Peugeot Rivestimenti e ripari
- **Iveco** Daily Porta - Pannello
- **Ford** Vari modelli - Ford Paraurti
- **Citroën** Vari modelli - Citroën Rivestimenti e ripari
- **Alfa Romeo** 75 Traversa frontale - Ossatura
- **Ricambi originali OEM**
- Renault 7703044087
- Iveco 14116890
- Alfa Romeo 14116890

Codice	Desc.
2930000650	41317

2930115494

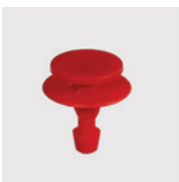

- **Modelli / Locazioni**
- **Fiat** Grande Punto Porta - Pannello
- **Ricambi originali OEM**
- Fiat 71749917

Codice	Desc.
2930115494	50538

2930155239



- **Modelli / Locazioni**
- **Lancia** Ypsilon Cristallo posteriore / portellone
- **Fiat** Bravo, Multipla Cristallo posteriore / portellone
- **Alfa Romeo** 147 Cristallo posteriore / portellone
- **Ricambi originali OEM**
- Lancia 46436251
- Fiat 46436251
- Alfa Romeo 46436251

Codice	Desc.
2930155239	55239Z

2930157153

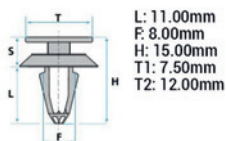

- **Modelli / Locazioni**
- **Iveco** Vari modelli - Iveco Ferma connettore
- **Fiat** Vari modelli - Fiat Ferma connettore
- **Ricambi originali OEM**
- Iveco 504096142
- Fiat 504096142

Codice	Desc.
2930157153	57153T

2930171487

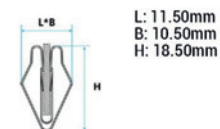
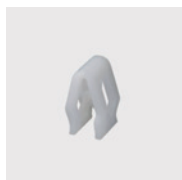

- **Modelli / Locazioni**
- **Iveco** Vari modelli - Iveco Rivestimenti interni
- **Ricambi originali OEM**
- Iveco 5802459137

Codice	Desc.
2930171487	71487T

2930140588

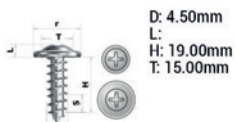
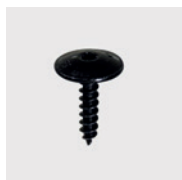

- **Modelli / Locazioni**
- **Peugeot** 208, 308, 3008, Expert IV 16> Paraurti anteriore, Paraurti posteriore
- **Opel** Grandland X 18> Paraurti anteriore, Paraurti posteriore
- **Fiat** Ducato Paraurti anteriore, Paraurti posteriore
- **Citroën** C3, C4, C5, C-elysee, Berlingo (B9) Paraurti anteriore, Paraurti posteriore
- **Fiat Professional** Doblò 15> Paraurti anteriore, Paraurti posteriore
- **Ricambi originali OEM**
- Peugeot 9801024980
- Fiat 9801024980
- Citroën 9801024980
- Fiat Professional 9801024980

Codice	Desc.
2930140588	40588T

2930155291

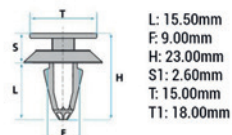

- **Modelli / Locazioni**
- **Jeep** Commander, Gran Cherokee Porta - Pannello
- **Tesla** Model 3 14>, Model S 16> Porta - Pannello
- **Ricambi originali OEM**
- Jeep K060507686AA
- Tesla 101607800A/B

Codice	Desc.
2930155291	55291Z

2930172598



- **Modelli / Locazioni**
- **Alfa** Romeo Giulietta 2010 Paraurti
- **Lancia** Ypsilon 11>21 Paraurti
- **Ricambi originali OEM**
- Alfa Romeo 50515637
- Lancia 50515637

Codice	Desc.
2930172578	72578

2930155166



- **Modelli / Locazioni**
- **Fiat** Panda < 2009, Panda < 2003 Maniglia apriporta / portellone
- **Ricambi originali OEM**
- Fiat 82380235

Codice	Desc.
2930155166	55166T

2930172521

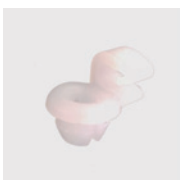

- **Modelli / Locazioni**
- **Fiat** 126, 128, 131 Porta - Tiranteria
- **Iveco** Vari modelli - Iveco Porta - Tiranteria
- **Lancia** Beta Porta - Tiranteria
- **Ricambi originali OEM**
- Fiat 14578385
- Iveco 14578385 14578385
- Lancia 14578385

Codice	Desc.
2930172521	72521

2930155272



- **Modelli / Locazioni**
- **Fiat** Freemont Porta - Guarnizione

Codice	Desc.
2930155272	55272Z

2930172431



- **Modelli / Locazioni**
- **Fiat** Brava, Bravo, Marea, Marengo Modanatura - Fiancata
- **Lancia** Lybra Modanatura - Fiancata
- **Ricambi originali OEM**
- Fiat 46421640
- Lancia 46421640

Codice	Desc.
2930172431	72431

2930171147

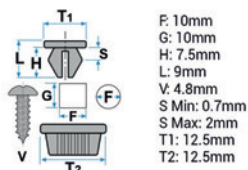

- **Modelli / Locazioni**
- **Fiat**
- 126, Cinquecento, Duna, Fiorino, Seicento, Uno Rivestimenti interni
- Palio, Siena, Strada, Grande Punto, Grande Punto Fiancata - Sottoporta / Batticalcagno
- **Iveco**
- Vari modelli - Iveco Rivestimenti interni
- **Ricambi originali OEM**
- Fiat 14215088
- Iveco 14215088 14215088

Codice	Desc.
2930171147	71147

2930171380

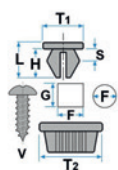

F: 7mm
G: 7.3mm
V: 4.8mm
T1: 9.5mm
T2: 9.5mm

- **Modelli / Locazioni**
- **Lancia** Ypsilon Locari passaruota
- **Fiat** Punto 2003 ... Locari passaruota
- **Ricambi originali OEM**
- Fiat 51746231
- Lancia 51746231

Codice	Desc.
2930171380	71380

2930157258

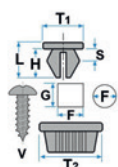

F: 10mm
G: 10mm
H: 7.5mm
L: 9mm
T: 12.5mm
V: 4.8mm
S Min: 0.7mm
S Max: 2.7mm

- **Modelli / Locazioni**
- **Fiat** Linea, Grande Punto EVO < 2009, Grande Punto, Grande Punto Rivestimenti interni
- **Alfa Romeo** MITO Rivestimenti interni
- **Ricambi originali OEM**
- Alfa Romeo 51782438
- Fiat 51782438
- Abarth 51782438

Codice	Desc.
2930157258	57258Z

2930157261

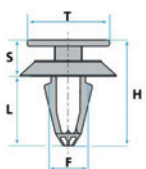

H: 14.2mm
L: 10mm
T1: 13mm
T2: 5mm
F1: 11mm
F2: 7mm

- **Modelli / Locazioni**
- **Fiat** Professional Scudo 22> Rivestimenti interni
- **Citroën** Spacetourer, Jumpy IV (K0) 16>23 Rivestimenti interni
- **Peugeot** Expert 4 (K0) 16>23, Traveller (K0) 16> Rivestimenti interni
- **Ricambi originali OEM**
- Fiat 9802867380
- Citroën 9802867380
- Peugeot 9802867380
- Fiat Professional 9802867380

Codice	Desc.
2930157261	57261T

2930172649

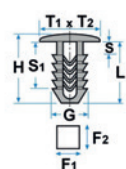

H: 8mm
F1: 27mm
F2: 14mm

- **Modelli / Locazioni**
- **Fiat** Professional Ducato 14> Locari passaruota
- **Ricambi originali OEM**
- Fiat Professional 735422802

Codice	Desc.
2930172649	72649

2930193141



- **Modelli / Locazioni**
- **Citroën** Berlingo (B9) 08>12, Berlingo (B9) 12>15, Berlingo (B9) 15>18, Berlingo (K9) 18>, C3 (A51) 09>13, C3 (B618) 16>20, C3 (B618) 20>, C4 (B7) 10>15, C4 (B7) 15>18, C4 (C41) 20>, C5 Aircross 18>, Jumpy IV (K0) 16>23 Cablaggi
- **Dacia** Duster I 13>17, Duster I 10>13, Duster II 17>21, Sandero II 13>20 Cablaggi
- **Ford** Fiesta VII (2017-2023) Cablaggi
- **Opel** Corsa 19 > 24 Cablaggi
- **Peugeot** 508 18>, 2008 (P24E) 19>23, 2008 (P24E) 23>, 208 (A9) 12>15, 208 (A9) 15>19, 208 (P21E) 19>23, 208 (P21E) 23>, 3008 (P84) 16>20, 3008 (P84) 20>24, 308 (P5) 21>, 308 (T7) 07>11, 308 (T8) 13>17, 308 (T8) 17>21, Expert 4 (K0) 16>23, Rifter (K9) 18> Cablaggi
- **Renault** Arkana 21>, Captur II 19>, Captur (X87) 13>17, Captur (X87) 17>19, Clio IV 12>20, Clio V 19>23, Clio V 23>, Kangoo III 21>, Megane III 08>16, Megane IV 16>, Scenic IV 16>, Twingo III 13> Cablaggi
- **Ricambi originali OEM**
- Citroën 6980A3 6980A4
- Peugeot 6980A3 6980A4
- Opel 1611982880 6980A3
- Renault 8200192000

Codice	Desc.
2930193141	93141

2930194350



- **Modelli / Locazioni**
- **Citroën** Berlingo (B9) 08>12, Berlingo (B9) 12>15, Berlingo (B9) 15>18, Berlingo (K9) 18>, C3 (A51) 09>13, C4 (C41) 20>, C5 Aircross 18>, Jumpy IV (K0) 16>23 Cablaggi
- **Dacia** Duster I 13>17, Sandero II 13>20 Cablaggi
- **Ford** Focus IV (2018-), Kuga III (2020-), Puma II (2019-) Cablaggi
- **Opel** Corsa 19 > 24, Crossland X 17>21 Cablaggi
- **Peugeot** 508 18>, 2008 (P24E) 19>23, 2008 (P24E) 23>, 208 (P21E) 19>23, 208 (P21E) 23>, 3008 (P84) 16>20, 3008 (P84) 20>24, 308 (P5) 21>, 308 (T8) 13>17, 308 (T8) 17>21, Expert 4 (K0) 16>23, Rifter (K9) 18> Cablaggi
- **Renault** Arkana 21>, Captur (X87) 17>19, Captur (X87) 13>17, Clio V 19>23, Clio V 23>, Kangoo III 21>, Megane III 08>16, Megane IV 16> Cablaggi
- **Ricambi originali OEM**
- Renault 242715845R
- Citroën 9686330780
- Peugeot 9686330780
- Opel 9686330780

Codice	Desc.
2930194350	94350

2930115613

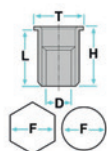

F: 12.9mm
H: 19mm
L: 17mm
T: 17mm
D: 8mm

- **Modelli / Locazioni**
- **Fiat** 500 20> Proiettore
- **Ricambi originali OEM**
- Fiat 52158131

Codice	Desc.
2930115613	15613Z

2930141161

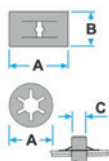

B: 24.5mm
A: 30mm
C: 4mm

- **Modelli / Locazioni**
- **Alfa Romeo**
- Stelvio 17>, Giulia 16> Locari passaruota
- Stelvio 17>, Giulia 16> Ripari
- **Fiat Professional**
- Ducato 21>, Ducato BEV 21>, Fiorino 16> Locari passaruota
- Ducato 21>, Ducato BEV 21>, Fiorino 16> Ripari
- **Ricambi originali OEM**
- Alfa Romeo 46546147
- Fiat Professional 46546147

Codice	Desc.
2930141161	41161Z

2930141224



H: 13.5mm
L: 20.5mm
S1: 2.5mm
V: 4mm
B: 7.5mm
A: 11mm

- **Modelli / Locazioni**
- **Jeep**
- Renegade, Compass, Compass 16> Paraurti anteriore
- Renegade, Compass Paraurti posteriore
- Renegade, Compass Paraurti
- **Ricambi originali OEM**
- Jeep 52170867 06509799AA K06509799aa
- Fiat K06509799aa 06509799AA 52170867

Codice	Desc.
2930141224	41224T

2930006372

- **Modelli / Locazioni**
- **Volkswagen** Crafter 06> Modanature esterne
- **Mercedes** Sprinter 06> Modanature esterne
- **Ricambi originali OEM**
- Volkswagen 2E1867289C
- Mercedes A0029918570

Codice	Desc.
2930006372	50445T

2930006758

- **Modelli / Locazioni**
- **Volkswagen** Amarok 2010 >, Golf Plus, Passat 2006 >, Polo 10>, Scirocco 2009 >, Tiguan 2008 >, Touran 2006 >, Up 12> Rivestimenti interni

Codice	Descrizione
2930006758	57237T

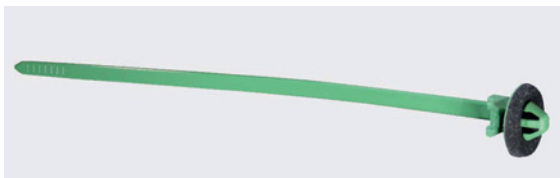
2930005894

- **Modelli / Locazioni**
- Vari modelli - Volkswagen Cablaggi - Vano motore

Codice	Descrizione
2930005894	15423Z

2930005892

- **Modelli / Locazioni**
- **Volkswagen** Golf 8 20>, ID.3 20>, ID.4 21> Cablaggi - Vano abitacolo
- **Ricambi originali OEM**
- Volkswagen 5M0971838

Codice	Descrizione
2930005892	15165Z

2930006764

- **Modelli / Locazioni**
- **Volkswagen** Golf 7, T-Cross 19> Paraurti anteriore, Paraurti posteriore
- **Ricambi originali OEM**
- Volkswagen WHT005263

Codice	Descrizione
2930006764	57265Z

2930006766

- **Modelli / Locazioni**
- **Audi** A3 20> Cablaggi - Vano motore
- **Ricambi originali OEM**
- Volkswagen 1K0971843B

Codice	Descrizione
2930006766	57297T

2930006162



- **Modelli / Locazioni**
- **Volkswagen T-Roc 17>** Paraurti anteriore

Codice	Descrizione
2930006162	41155Z

2930006374

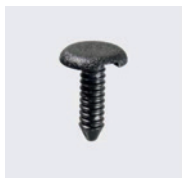

- **Modelli / Locazioni**
- **Volkswagen T-Cross 19>** Locari passaruota
- **Ricambi originali OEM**
- Volkswagen 6Q0867333

Codice	Descrizione
2930006374	50328S

2930006178



- **Modelli / Locazioni**
- **Volkswagen T-Roc 17>**, **T-Cross 19>**, **Tiguan 16>**, **ID.3 20>**, **ID.4 21>** Paraurti anteriore
- **Cupra Formentor 20>** Paraurti anteriore
- **Ricambi originali OEM**
- Volkswagen N90974701
- Cupra N90974701

Codice	Descrizione
2930006178	41293Z

2930006164



- **Modelli / Locazioni**
- **Volkswagen ID.3 20>**, **ID.4 21>** Locari passaruota
- **Ricambi originali OEM**
- Volkswagen N90959101

Codice	Descrizione
2930006164	41240Z

2930006166



- **Modelli / Locazioni**
- **Volkswagen Golf 03>**, **Polo 02>** Ripari sottomotore
- **Seat Ibiza 98>**, **Leon 00>** Ripari sottomotore
- **Ricambi originali OEM**
- Volkswagen N10327101
- Seat N10327101

Codice	Descrizione
2930006166	41243T

2930112925



- **Modelli / Locazioni**
- **Volkswagen T-Roc 17>**, **Taigo 22>** Modanature sottoporta
- **Golf 8 20>** Fiancata - Sottoporta / Batticalcagno
- **Ricambi originali OEM**
- Volkswagen WHT008801

Codice	Desc.
2930112925	50440S

2930112922



- **Modelli / Locazioni**
- **Volkswagen** Tiguan 18> Porta - Guarnizione
- **Audi** Q5 05> Porta - Guarnizione
- **Ricambi originali OEM**
- Volkswagen 4L0837485
- Audi 4L0837485

Codice	Desc.
2930112922	50405S

2930112915



- **Modelli / Locazioni**
- T-Cross 19> Locari passaruota
- **Ricambi originali OEM**
- Volkswagen 5G0867334

Codice	Desc.
2930112915	50431Z

2930112919



- **Modelli / Locazioni**
- T-Cross 19>, Passat 21>, Golf 8 20>, ID.5 22>, ID.4 21>, ID.3 20>, T-Roc 17>, Taigo 22> Paraurti anteriore
- Tarraco 19> Paraurti anteriore
- Tarraco 19>, e-Mii 20> Locari passaruota
- Tarraco 19>, Leon 20>, e-Mii 20> Cofano motore
- Tarraco 19> Modanature esterne
- **Skoda**
- Kodiaq 17> Modanature esterne
- Kamiq 19>, Kodiaq 17> Paraurti posteriore, Parafango
- Kamiq 19> Locari passaruota
- **Audi**
- A4 21>, A5 21>, Q2 17>, Q3 15> Locari passaruota
- A4 21>, A5 21> Paraurti anteriore
- **Cupra**
- Born 22> Paraurti anteriore, Paraurti posteriore, Locari passaruota, Cofano motore, Modanature esterne
- Formentor 20>, Leon Cupra 20> Cofano motore
- **Ricambi originali OEM**
- Volkswagen WHT004694
- Skoda WHT004694
- Seat WHT004694
- Audi WHT004694
- Cupra WHT004694

Codice	Desc.
2930112919	55135S

2930141151

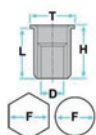

D: 4.60mm
L: 14.00mm
F: 8.90mm
H: 15.70mm
T: 19.80mm

- **Modelli / Locazioni**
- **Volkswagen** Golf 8 20>, e-Golf 8 20> Parafango
- **Ricambi originali OEM**
- Volkswagen N90817302

Codice	Desc.
2930141151	41151Z

2930141223

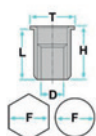

L: 13.80mm
F: 9.40mm
H: 14.30mm
T: 10.30mm

- **Modelli / Locazioni**
- Polo 21> Paraurti anteriore
- **Ricambi originali OEM**
- Volkswagen N90263104

Codice	Desc.
2930141223	41223Z

2930158255



- **Modelli / Locazioni**
- **Volkswagen** E Golf 2014 >, Golf 8 20>, T-Cross 19> Porta - Pannello
- **Cupra** Born 22> Porta - Pannello
- **Ricambi originali OEM**
- Volkswagen 3CN868243
- Cupra 3CN868243

Codice	Desc.
2930158255	58255S

2930140724



- **Modelli / Locazioni**
- T-Cross 19>, T-Roc 22> Modanatura specchietto
- **Ricambi originali OEM**
- Volkswagen 5Z0853695
- Mercedes A0049883378

Codice	Desc.
2930140724	40724Z

2930140535

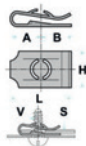

L: 13.50mm
A: 5.00mm
B: 10.00mm
H: 15.00mm
S: 2.30mm
V: 2.80mm

- **Modelli / Locazioni**
- **Volkswagen** e-Golf 8 20>, Golf 8 20> Portellone
- **Ricambi originali OEM**
- Volkswagen N90526602

Codice	Desc.
2930140535	40535T

2930150390

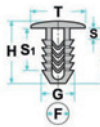
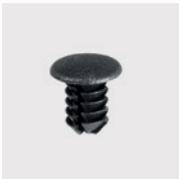

L: 9.50mm
F: 5.50mm
G: 5.90mm
H: 11.00mm
S: 1.00mm
S1: 6.50mm
T: 9.50mm

- **Modelli / Locazioni**
- **Skoda** FABIA 2000-2011, Octavia 2001-2009 Porta - Guarnizione
- **Ricambi originali OEM**
- Skoda 6Y0823717

Codice	Desc.
2930150390	50309T

2930140612

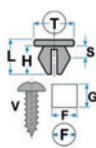

L: 11.00mm
T: 21.00mm
V: 5.00mm

- **Modelli / Locazioni**
- T-Cross 19> Paraurti anteriore
- **Ricambi originali OEM**
- Volkswagen N90757901

Codice	Desc.
2930140612	40612T

2930140571



- **Modelli / Locazioni**
- **Bmw** Vari modelli - Bmw Porta - Pannello
- **Audi** A3 13>, A4 16>, A5 17> Porta - Pannello
- **Ricambi originali OEM**
- Bmw 7149462118
- Audi 8V0868243

Codice	Desc.
2930140571	40571T

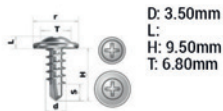
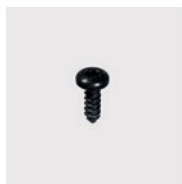
2930140566

D: 3.50mm
L: 9.50mm
T: 6.80mm

- **Modelli / Locazioni**
- **Volkswagen** Vari modelli - Volkswagen Varie applicazioni
- **Skoda** Vari Modelli - Skoda Varie applicazioni
- **Seat** Vari modelli - Seat Varie applicazioni
- **Audi** Vari modelli - Audi Varie applicazioni
- **Ricambi originali OEM**
- Volkswagen N10656202
- Skoda N10656202
- Seat N10656202
- Audi N10656202

Codice	Desc.
2930140566	40566T

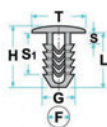
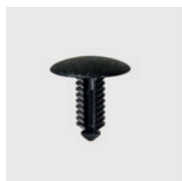
2930171441

L: 15.00mm
F: 5.50mm
H: 17.00mm
S1: 12.00mm
T: 16.00mm

- **Modelli / Locazioni**
- **Renault** Vari modelli - Renault Locari passaruota
- **Mercedes** Vari modelli - Mercedes Locari passaruota
- **Audi** A4 21> Locari passaruota
- **Nissan** Vari modelli - Nissan Locari passaruota
- **Ricambi originali OEM**
- Renault 7703077501
- Mercedes A0009917395
- Audi 4S0805163
- Nissan 7703077501

Codice	Desc.
2930171441	71441Z
2930171441	71441Z

2930171485

- **Modelli / Locazioni**
- **Mercedes** Vari modelli - Mercedes Radiatore - Mascherina
- **Ricambi originali OEM**
- Mercedes A0009919440

Codice	Desc.
2930171485	71485T

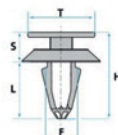
2930171526

L: 12.00mm
H: 16.00mm
S1: 1.00mm
T: 13.00mm
T1: 20.00mm

- **Modelli / Locazioni**
- **Suzuki** Carry, Transporter 18> Modanature esterne
- **Ricambi originali OEM**
- Volkswagen 7H0843514 7E0843514

Codice	Desc.
2930171526	71526Z

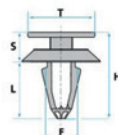
2930171393

L: 16.50mm
F: 9.00mm
H: 22.00mm
S1: 2.60mm
T: 10.00mm
T1: 17.60mm

- **Modelli / Locazioni**
- **Skoda** Fabia 18>, Roomster Modanature esterne
- **Audi** A5 17>, A5 E-tron 18>, Q3 15> Modanature esterne
- **Ricambi originali OEM**
- Skoda 5J0853573
- Audi 5J0853573

Codice	Desc.
2930171393	71393Z

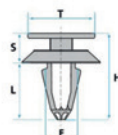
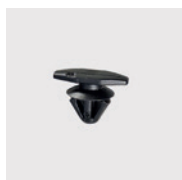
2930171104

L: 7.00mm
F: 6.00mm
H: 9.50mm
T: 5.50mm
T1: 8.50mm
T2: 14.00mm

- **Modelli / Locazioni**
- **Volkswagen** Vari modelli - Volkswagen Cofano motore - Guarnizione
- **Ricambi originali OEM**
- Volkswagen 5E0837732A

Codice	Desc.
2930171104	71104Z

2930150464

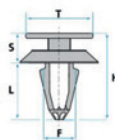

L: 8.00mm
F: 15.50mm
H: 22.00mm
T: 10.50mm

- **Modelli / Locazioni**
- Vari modelli - Volkswagen Cablaggi
- **Renault** Vari modelli - Renault Cablaggi
- **Peugeot** Vari modelli - Peugeot Cablaggi
- **Citroën** Vari modelli - Citroën Cablaggi
- **Ricambi originali OEM**
- Volkswagen 7M0971845A 1K0971848L
- Renault 8200578019
- Peugeot 9621997380
- Citroën 9621997380

Codice	Desc.
2930150464	50464Z

2930157149

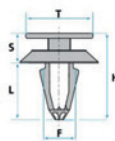

L: 7.00mm
F: 6.00mm
H: 11.50mm
T: 6.50mm
T1: 7.80mm
T2: 12.50mm

- **Modelli / Locazioni**
- **Skoda** Vari Modelli - Skoda Porta - Pannello
- **Audi** Vari modelli - Audi Porta - Pannello
- **Ricambi originali OEM**
- Skoda 4KE839069
- Audi 4KE839069

Codice	Desc.
2930157149	57149S

2930157280

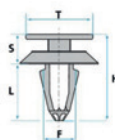

L: 8.00mm
F: 10.00mm
H: 13.00mm
S1: 2.70mm
T: 6.00mm
T1: 9.00mm
T2: 14.00mm

- **Modelli / Locazioni**
- **Volkswagen** ID.3 20>, ID.4 21>, ID.5 22>, ID.6 21>, ID.7 23>, ID.8 21>, ID.Buzz 22>, Vari modelli - Volkswagen Cofano motore - Guarnizione
- **Ricambi originali OEM**
- Volkswagen 3D0823717

Codice	Desc.
2930157280	57280T

2930150322

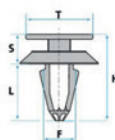

L: 6.00mm
H: 10.00mm
T: 15.00mm

- **Modelli / Locazioni**
- **Seat** Altea, Cordoba, Ibiza, Toledo Radiatore - Mascherina
- **Cupra** Formentor 20>, Leon Cupra 20> Radiatore ? Mascherina
- **Ricambi originali OEM**
- Seat 6L0121136A
- Cupra 6L0121136A

Codice	Desc.
2930150322	50322S

2930157233

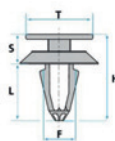

L: 20.70mm
H: 14.00mm
T1: 16.00mm

- **Modelli / Locazioni**
- T-Cross 19>, Vari modelli - Volkswagen Locari passaruota, Rivestimenti interni
- **Ricambi originali OEM**
- Volkswagen 6Q0853147

Codice	Desc.
2930157233	57233S

2930140600

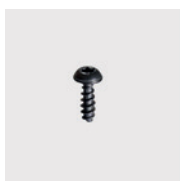

L: 8.00mm
T: 4.20mm

- **Modelli / Locazioni**
- **Volkswagen** Tutti i modelli - Volkswagen Varie applicazioni
- **Ricambi originali OEM**
- Volkswagen N10415902

Codice	Desc.
2930140600	40600Z

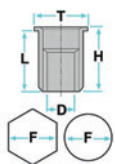
2930000167

F: 11mm
H: 18mm
L: 16mm
T: 16mm
D: 6mm

- **Modelli / Locazioni**
- **Audi** A3 Radiatore - Mascherina
- **Ricambi originali OEM**
- Audi N90218401

Codice	Desc.
2930000167	572682

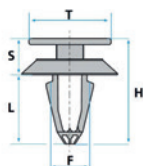
2930157276

H: 14.7mm
T1: 16mm
T2: 6.5mm
F1: 5mm
F2: 6mm

- **Modelli / Locazioni**
- **Audi** Vari modelli - Audi Porta - Guarnizione
- **Ricambi originali OEM**
- Audi 8E0837485D 8E0837485C 8E0837485B 8D0837485B

Codice	Desc.
2930157276	57276S

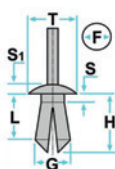
2930155219

F: 8mm
H: 11.6mm
T: 19.8mm

- **Modelli / Locazioni**
- **Audi** A2, A8, Q7 07> Parafango
- **Mercedes** W205, Serie C 200 Radiatore - Mascherina
- **Smart** 450, 451 Radiatore - Mascherina
- **Ricambi originali OEM**
- Audi 4D0807300B
- Volkswagen 4D0807300B
- Mercedes A0009907892 a23099001929c75 A0019880325
- Smart A0009907892

Codice	Desc.
2930155219	55219S

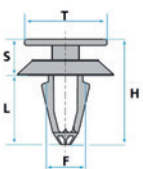
2930141318

F: 6mm
L: 11.6mm
T1: 15mm
T2: 4mm

- **Modelli / Locazioni**
- **Volkswagen**
- Transporter 2003 >, Touareg 2003 ? 2010 Rivestimenti interni
- Transporter 2003 >, Touareg 2003 ? 2010 Porta - Guarnizione
- **Audi**
- Q5 Rivestimenti interni
- Q5 Porta - Guarnizione
- **Ricambi originali OEM**
- Volkswagen 7H0837485

Codice	Desc.
2930141318	41318T

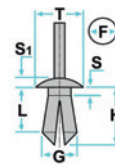
2930150179

F: 6.5mm
H: 14.6mm
T: 16.5mm

- **Modelli / Locazioni**
- **Audi** Q2 17> Rivestimenti interni
- **Volkswagen** Golf 8 20>, E-Golf 8 20>, Tiguan 18>, ID.4 21> Rivestimenti interni
- **Ricambi originali OEM**
- Audi N91158501
- Volkswagen N91158501

Codice	Desc.
2930150179	50179S

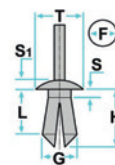
2930150271

H: 8.5mm
A: 12.5mm
T1: 10mm
F1: 6mm
F2: 7.5mm

- **Modelli / Locazioni**
- **Volkswagen** Golf 7 Porta
- **Ricambi originali OEM**
- Volkswagen 6R0839829

Codice	Desc.
2930150271	50271S

2930150369

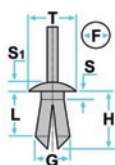

F: 13.5mm
L: 19mm
T: 21mm

- **Modelli / Locazioni**
- **Audi**
- Vari modelli ? Audi Ripari sottomotore
- Vari modelli ? Audi Rivestimento sottomotore
- **Volkswagen**
- Vari modelli ? Volkswagen Ripari sottomotore
- Vari modelli ? Volkswagen Rivestimento sottomotore
- **Ricambi originali OEM**
- Volkswagen 8k0863788

Codice	Desc.
2930150369	50369T

2930141163



- **Modelli / Locazioni**
- **Volkswagen** Jetta, Transporter, Vari modelli - Volkswagen Porta - Serratura
- **Smart** Vari modelli - Smart Porta - Serratura
- **Ricambi originali OEM**
- Mercedes A0039885078
- Volkswagen 171837199

Codice	Desc.
2930141163	41163T

2930114217

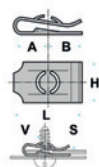

H: 12.9mm
L: 27.4mm
V: 7mm

- **Modelli / Locazioni**
- **Audi** A4, A5, A7, A8, S4, S5, S6, S7, Q4, Q5, Q6, Q7, S8 Rivestimenti interni
- **Ricambi originali OEM**
- Volkswagen 8K0805163A 4F0805163

Codice	Desc.
2930114217	41217Z

2930194380

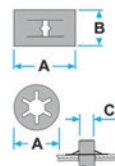

B: 7mm
A: 15mm
C: 5.5mm

- **Modelli / Locazioni**
- **Bmw** Vari modelli - Bmw Rivestimenti interni
- **Ford** Vari Modelli Rivestimenti interni
- **Renault** Vari modelli - Renault Rivestimenti interni
- **Volkswagen** Vari modelli - Volkswagen Rivestimenti interni
- **Ricambi originali OEM**
- Bmw 46638522828
- Ford 1703857
- Renault W715645S442 769845643R
- Volkswagen 3B0867190

Codice	Desc.
2930194380	94380

2930006372



- **Modelli / Locazioni**
- **Volkswagen** Crafter 06> Modanature esterne
- **Mercedes** Sprinter 06> Modanature esterne
- **Ricambi originali OEM**
- Volkswagen 2E1867289C
- Mercedes A0029918570

Codice	Desc.
2930006372	50445T

2930007052



- **Modelli / Locazioni**
- **Mercedes** Classe A 12-18, Classe B 11-18 Porta - Pannello
- **Ricambi originali OEM**
- Mercedes A0009910498

Codice	Descrizione
2930007052	70134T

2930157349



- **Modelli / Locazioni**
- **Mercedes** GLC 15>, Classe C 21> Porta - Pannello
- **Ricambi originali OEM**
- Mercedes A0019916698

Codice	Desc.
2930157349	57349Z

2930171446



- **Modelli / Locazioni**
- **Mercedes** Sprinter 15> Modanature esterne
- **Ricambi originali OEM**
- Mercedes A9109910000

Codice	Desc.
2930171446	71446T

2930141297



- **Modelli / Locazioni**
- **Smart** ForTwo 17>, ForTwo EQ 20> Paraurti anteriore
- **Ricambi originali OEM**
- Smart A4539910071

Codice	Desc.
2930141297	46

2930141302

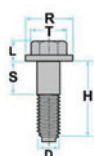

D: 6.00mm
L: 4.00mm
H: 17.50mm
R: 19.00mm
S: 15.00mm
T: 12.00mm

- **Modelli / Locazioni**
- **Smart** ForTwo EQ 20>, ForTwo 17> Portellone
- **Ricambi originali OEM**
- Smart A4539900704

Codice	Desc.
2930141302	41302T

2930141156

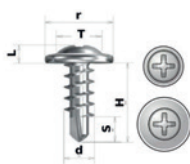

H: 24mm
T: 9.6mm
D: 5mm
R: 16mm

- **Modelli / Locazioni**
- **Mercedes**
 - Vari modelli - Mercedes Locari passaruota
 - Vari modelli - Mercedes Paraurti anteriore
 - Vari modelli - Mercedes Radiatore - Mascherina
 - Vari modelli - Mercedes Ripari sottomotore
- **Opel**
 - Vari modelli - Opel Locari passaruota
 - Vari modelli - OpelParaurti anteriore
 - Vari modelli - OpelRadiatore - Mascherina
 - Vari modelli - OpelRipari sottomotore
- **Citroën**
 - Vari modelli - Citroën Locari passaruota
 - Vari modelli - Citroën Paraurti anteriore
 - Vari modelli - Citroën Radiatore - Mascherina
 - Vari modelli - Citroën Ripari sottomotore
- **Renault**
 - Vari modelli - Renault Locari passaruota
 - Vari modelli - Renault Paraurti anteriore
 - Vari modelli - Renault Radiatore - Mascherina
 - Vari modelli - Renault Ripari sottomotore
- **Nissan**
 - Vari modelli - Nissan Locari passaruota
 - Vari modelli - Nissan Paraurti anteriore
 - Vari modelli - Nissan Radiatore - Mascherina
 - Vari modelli - Nissan Ripari sottomotore
- **Ricambi originali OEM**
 - Mercedes A4539900410
 - Opel 4407680
 - Citroën 7013CS
 - Renault 7703017090 7707017001
 - Nissan 2602200QAA

Codice	Desc.
2930141156	41156Z

2930155271

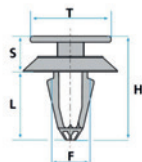

F: 9mm
H: 19mm
L: 12.2mm
T: 13mm

- **Modelli / Locazioni**
- **Mercedes**
 - Classe A 97>05, SLK 11>20, Classe C 02>09 Porta - Pannello
 - Classe A 97>05, SLK 11>20, Classe C 02>09 Rivestimenti interni
- **Ricambi originali OEM**
 - Mercedes A0069884378
 - Smart A0069884378

Codice	Desc.
2930155271	55271T

2930155219

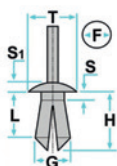

F: 8mm
H: 11.6mm
T: 19.8mm

- **Modelli / Locazioni**
- **Audi** A2, A8, Q7 07> Parafango
- **Mercedes** W205, Serie C 200 Radiatore - Mascherina
- **Smart** 450, 451 Radiatore - Mascherina
- **Ricambi originali OEM**
 - Audi 4D0807300B
 - Volkswagen 4D0807300B
 - Mercedes A0009907892 a23099001929c75 A0019880325
 - Smart A0009907892

Codice	Desc.
2930155219	55219S

2930150239

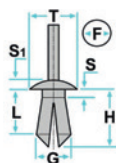

F: 4mm
H: 9.4mm
T: 7.9mm

- **Modelli / Locazioni**
- **Mercedes**
- Citan 2012 ? 2023 Parafango
- Citan 2012 ? 2023 Paraurti
- Citan 2012 ? 2023 Ripari sottomotore
- Citan 2012 ? 2023 Parabrezza
- **Renault**
- Kangoo Cofano motore
- Kangoo Parafango
- Kangoo Ripari sottomotore
- Kangoo Parabrezza
- **Peugeot**
- Partner Parafango
- Partner Parabrezza
- Partner Ripari sottomotore
- Partner Sottoscocca
- **Ricambi originali OEM**
- Mercedes A0019902492 697224
- Peugeot 9608351380
- Renault 7703072224
- Volkswagen 7L0857784

Codice	Desc.
2930150239	50239T

2930141163



- **Modelli / Locazioni**
- **Volkswagen** Jetta, Transporter, Vari modelli - Volkswagen Porta - Serratura
- **Smart** Vari modelli - Smart Porta - Serratura
- **Ricambi originali OEM**
- Mercedes A0039885078
- Volkswagen 171837199

Codice	Desc.
2930141163	41163T

2930155190

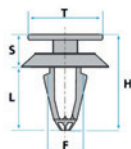

F: 6mm
H: 17mm
T: 11mm

- **Modelli / Locazioni**
- **Mercedes**
- Vari modelli - Mercedes Rivestimenti interni
- Vari modelli - Mercedes Portellone
- **Tesla**
- Model S 16> Rivestimenti interni
- Model S 16> Portellone
- **Ricambi originali OEM**
- Tesla 104670500C 100878400A
- Mercedes A0009915940

Codice	Desc.
2930155190	55190S

2930141214

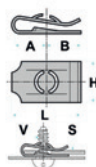

H: 22mm
L: 26mm
V: 3.8mm

- **Modelli / Locazioni**
- **Mercedes**
- Vari modelli - Mercedes Ripari sottomotore
- Vari modelli - Mercedes Rivestimento sottomotore
- **Ricambi originali OEM**
- Mercedes A0049943145

Codice	Desc.
2930141214	41214T

2930005886

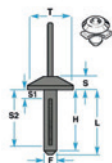

F: 5.8mm
H: 20mm
L: 22mm
S: 3.7mm
S1: 6.7mm
S2: 16.5mm
T: 20mm

- **Modelli / Locazioni**
- **Bmw X5 12>** Modanature esterne
- **Ricambi originali OEM**
- Bmw 07147321144

Codice	Desc.
2930005886	15539Z

2930005888



- **Modelli / Locazioni**
- **Bmw X1 14>, X4 13>** Modanature esterne
- **Ricambi originali OEM**
- Bmw 51777171004

Codice	Desc.
2930005888	15593Z

2930005887



- **Modelli / Locazioni**
- **Bmw X5 12>** Locari passaruota
- **Ricambi originali OEM**
- Bmw 07147293278

Codice	Desc.
2930005887	15542Z

2930006168



- **Modelli / Locazioni**
- **Bmw** Tutti i modelli - BMW Varie applicazioni
- **Ricambi originali OEM**
- Bmw 12521437136

Codice	Descrizione
2930006168	41267T

2930006170



- **Modelli / Locazioni**
- **Bmw** Tutti i modelli - BMW Varie applicazioni
- **Ricambi originali OEM**
- Bmw 07147547239

Codice	Descrizione
2930006170	41268T

2930006172



- **Modelli / Locazioni**
- **Bmw** Tutti i modelli - BMW Varie applicazioni
- **Ricambi originali OEM**
- Bmw 07129904144

Codice	Descrizione
2930006172	41271T

2930006174



- **Modelli / Locazioni**
- **Bmw** Tutti i modelli - BMW Varie applicazioni
- **Ricambi originali OEM**
- Bmw 07129901645

Codice	Descrizione
2930006174	41273T

2930006176

- **Modelli / Locazioni**
- **Bmw** Serie 1 10>, Serie 2 16>, Serie 3 10>, Serie 4 13>, i3 13>, i8 13>, X1 17>, X2 16>, X5 17> Porta - Pannello
- **Mini** F56 12>, F55 13> Porta - Pannello
- **Ricambi originali OEM**
- Bmw 07147265039
- Mini 07147265039

Codice	Descrizione
2930006176	41280T

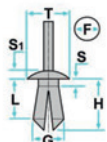
2930112926

L: 7.50mm
F: 7.90mm
G: 9.00mm
H: 12.60mm
S1: 1.90mm
T: 15.40mm

- **Modelli / Locazioni**
- **Bmw** Serie 1 11-19, Serie 3 01-14, Serie 5 03-10 Rivestimenti interni - vano bagaglio
- **Ricambi originali OEM**
- Bmw 51498237075

Codice	Desc.
2930112926	55230T

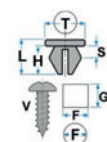
2930140667

L: 18.00mm
F: 9.00mm
G: 9.00mm
H: 16.00mm
T: 16.00mm
V: 4.00mm

- **Modelli / Locazioni**
- **Bmw**
- X1 18> Modanature sottoporta
- X2 17> Locari passaruota
- **Ricambi originali OEM**
- Bmw 07147201307

Codice	Desc.
2930140667	40667T

2930140571

- **Modelli / Locazioni**
- **Bmw** Vari modelli - Bmw Porta - Pannello
- **Audi** A3 13>, A4 16>, A5 17> Porta - Pannello
- **Ricambi originali OEM**
- Bmw 7149462118
- Audi 8V0868243

Codice	Desc.
2930140571	40571T

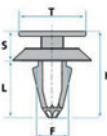
2930157283

L: 9.00mm
F: 8.00mm
H: 13.00mm
S1: 2.20mm
T: 10.00mm

- **Modelli / Locazioni**
- **Mini** BEV-60, F55 13>, F56 12>, F57 Radiatore - Mascherina
- **Ricambi originali OEM**
- Bmw 51467453747
- Mini 51467453747

Codice	Desc.
2930157283	57283T

2930141225

- **Modelli / Locazioni**
- **Bmw** Vari modelli - Bmw, Vari modelli - Mini Cofano motore
- **Ricambi originali OEM**
- Bmw 07147306224
- Mini 07147306224

Codice	Desc.
2930141225	41225T

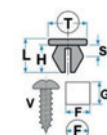
2930157167

L: 13.00mm
F: 22.00mm
G: 13.00mm
V: 3.70mm

- **Modelli / Locazioni**
- **Ford** Fiesta 17>23, Puma 20> Passe-roue, Pare-chocs
- **Bmw** Vari modelli - Bmw Passe-roue, Pare-chocs
- **Ricambi originali OEM**
- Bmw 07147311312

Codice	Desc.
2930157167	57167T

2930172591



- **Modelli / Locazioni**
- **Bmw** E86 Rivestimenti interni
- **Mini** R50, R52, R53 Rivestimenti interni
- **Ricambi originali OEM**
- Mini 07130702516 7130702516
- Bmw 07130702516 7130702516

Codice	Desc.
2930172591	72591

2930115166



- **Modelli / Locazioni**
- **Bmw** Serie 5, X6, X5 Parabrezza
- **Ricambi originali OEM**
- Bmw 51317064098

Codice	Desc.
2930115166	15166Z

2930171152

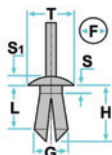

F: 6.7mm
H: 18mm
T: 15mm

- **Modelli / Locazioni**
- **Mini**
- Cooper 09> Modanatura - Sottoporta
- Cooper 09> Parafango
- **Ricambi originali OEM**
- Bmw 51472754477
- Mini 51472754477

Codice	Desc.
2930171152	71152T

2930141166



- **Modelli / Locazioni**
- **Bmw** Serie 5, Serie 6, Serie 7 Porta - Serratura
- **Ricambi originali OEM**
- Bmw 51217404345

Codice	Desc.
2930141166	41166Z

2930194380

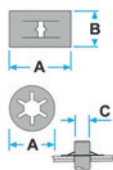

B: 7mm
A: 15mm
C: 5.5mm

- **Modelli / Locazioni**
- **Bmw** Vari modelli - Bmw Rivestimenti interni
- **Ford** Vari Modelli Rivestimenti interni
- **Renault** Vari modelli - Renault Rivestimenti interni
- **Volkswagen** Vari modelli - Volkswagen Rivestimenti interni
- **Ricambi originali OEM**
- Bmw 46638522828
- Ford 1703857
- Renault W715645S442 769845643R
- Volkswagen 3B0867190

Codice	Desc.
2930194380	94380

2930141160



- **Modelli / Locazioni**
- **Bmw**
- Vari modelli - Bmw Bagagliaio
- Vari modelli - Bmw Rivestimenti interni - vano bagaglio
- Vari modelli - Bmw Rivestimenti interni
- **Ricambi originali OEM**
- Bmw 7146949379

Codice	Desc.
2930141160	41160Z

2930006752



- **Modelli / Locazioni**
- **Ford**
- Transit 14> Modanature esterne
- Ecosport 13> Portellone
- **Ricambi originali OEM**
- Ford 5255437

Codice	Desc.
2930006752	57107T

2930115127



- **Modelli / Locazioni**
- **Ford** Kuga 20>, Kuga Hybrid 20> Modanature esterne
- **Ricambi originali OEM**
- Ford 2451145

Codice	Desc.
2930115127	15127Z

2930157348



- **Modelli / Locazioni**
- **Ford** Transit 14> Modanature esterne
- **Ricambi originali OEM**
- Ford 2409573

Codice	Desc.
2930157348	57348Z

2930171260



- **Modelli / Locazioni**
- **Renault** Arkana 19> Locari passaruota
- **Ford** Ranger 15> Cablaggi - Vano abitacolo
- **Nissan** Micra 15>, Qashqai 10>, X-trail 10>, NV200 10> Paraurti anteriore
- **Subaru** Legacy 09-14 Locari passaruota
- **Ricambi originali OEM**
- Renault 769843448R
- Ford 1723571
- Nissan 0155305933
- Subaru 59114AG000

Codice	Desc.
2930171260	71260T

2930150182

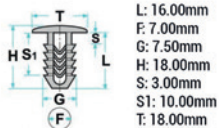
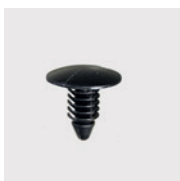

- **Modelli / Locazioni**
- **Ford** Kuga 20> Paraurti anteriore
- **Ricambi originali OEM**
- Ford W701259S300 6800422

Codice	Desc.
2930150182	50182S

2930155140

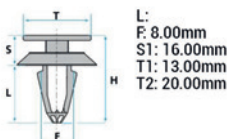
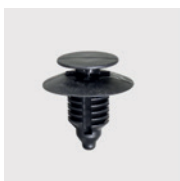

- **Modelli / Locazioni**
- **Ford** Puma 20> Modanatura - Sottoporta, Locari passaruota
- **Ricambi originali OEM**
- Ford 2051003 2550369

Codice	Desc.
2930155140	55140E

2930171388

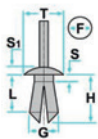

L: 11.00mm
F: 8.00mm
H: 21.00mm
S1: 2.30mm
T: 20.00mm

- **Modelli / Locazioni**
- **Ford** Kuga 20> Modanatura - Sottoporta, Locari passaruota
- **Ricambi originali OEM**
- Ford 4862709

Codice	Desc.
2930171388	71388Z

2930157168

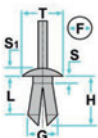

L: 6.50mm
H: 27.00mm
T: 17.30mm

- **Modelli / Locazioni**
- **Ford** Fiesta 17>23 Locari passaruota, Paraurti anteriore
- **Land Rover** Discovery 15>, Evoque 19>, Range Rover Sport 14> Locari passaruota, Paraurti anteriore
- **Jaguar** Vari modelli - Jaguar Locari passaruota, Paraurti anteriore
- **Ricambi originali OEM**
- Ford 4776106
- Land Rover RYQ500070 AWR3994
- Jaguar C2S9354020 C2S9354

Codice	Desc.
2930157168	57168S

2930157167

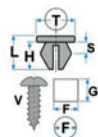

L: 13.00mm
F: 22.00mm
G: 13.00mm
V: 3.70mm

- **Modelli / Locazioni**
- **Ford** Fiesta 17>23, Puma 20> Passe-roue, Pare-chocs
- **Bmw** Vari modelli - Bmw Passe-roue, Pare-chocs
- **Ricambi originali OEM**
- Bmw 07147311312

Codice	Desc.
2930157167	57167T

2930171180



- **Modelli / Locazioni**
- **Ford** Transit, Transit Parabrezza
- **Ricambi originali OEM**
- Ford 4069906 4494055
- Ford V.C. 4069906

Codice	Desc.
2930171180	71180

2930171181

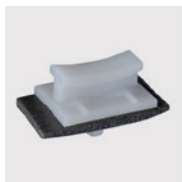

- **Modelli / Locazioni**
- **Ford** Transit, Transit Parabrezza
- **Ricambi originali OEM**
- Ford 4069907 4494056
- Ford V.C. 4069907

Codice	Desc.
2930171181	71181

2930155187

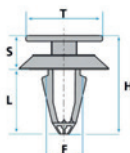

H: 19.7mm
L: 14.5mm
T1: 16mm
T2: 12mm
F1: 12mm
F2: 7.8mm

- **Modelli / Locazioni**
- **Ford**
- Kuga III (2020-) Modanatura - Sottoporta
- Kuga III (2020-) Locari passaruota
- **Ricambi originali OEM**
- Ford 2427207 2422058

Codice	Desc.
2930155187	55187Z

2930194380

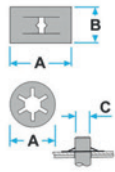

B: 7mm
A: 15mm
C: 5.5mm

- **Modelli / Locazioni**
- **Bmw** Vari modelli - Bmw Rivestimenti interni
- **Ford** Vari Modelli Rivestimenti interni
- **Renault** Vari modelli - Renault Rivestimenti interni
- **Volkswagen** Vari modelli - Volkswagen Rivestimenti interni
- **Ricambi originali OEM**
- Bmw 46638522828
- Ford 1703857
- Renault W715645S442 769845643R
- Volkswagen 3B0867190

Codice	Desc.
2930194380	94380

2930150106

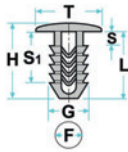

F: 4.5mm
H: 17.2mm
L: 14.4mm
T: 11mm

- **Modelli / Locazioni**
- **Tesla**
- Vari modelli Rivestimenti interni - vano bagaglio
- Vari modelli Rivestimenti interni
- **Ford**
- Ranger, Bronco F140 Rivestimenti interni
- Ranger, Bronco F140 Rivestimenti interni - vano bagaglio
- **Ricambi originali OEM**
- Ford 388246S 20413107
- Tesla 102188600a
- Opel 4038494

Codice	Desc.
2930150106	50106T

2930006756

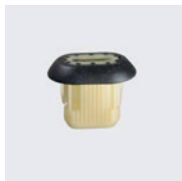

- **Modelli / Locazioni**
- **Renault** Megane 4 16>, Captur (J87) 16-21 Porta - Pannello
- **Peugeot** 208 (P121A) 19>, 308 (P5) 21>, 3008 (P84E) 16> Porta - Pannello
- **Opel** Vivaro Porta - Pannello
- **Citroën**
- C5 Aircross17> Parabrezza
- C3 (B618) 16>, C4 (C41) 20> Porta - Pannello
- **Ricambi originali OEM**
- Renault 7703081232
- Peugeot 8794ZA
- Opel 3643716
- Citroën 8794ZA

Codice	Descrizione
2930006756	57226Z

2930157342

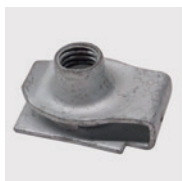

- **Modelli / Locazioni**
- **Opel** Crossland 17> Proiettore, Paraurti anteriore, Paraurti posteriore
- **Citroën** C3 Aircross 17> Paraurti anteriore, Paraurti posteriore
- **Ricambi originali OEM**
- Opel 11515842
- Citroën YQ00111080

Codice	Desc.
2930157342	57342Z

2930157343



- **Modelli / Locazioni**
- **Peugeot** 508 18> Modanature esterne
- **Opel** Movano 10>, Mokka 13-20 Modanature esterne
- **Dacia** Vari modelli - Dacia

Codice	Desc.
2930157343	57343T

2930155114



- **Modelli / Locazioni**
- **Renault** Megane Paraurti
- **Peugeot**
- 308, 3008, 5008, Expert 4 (K0), Traveller Cristallo posteriore / portellone
- 308 Rivestimenti interni
- 308, 3008, 5008, Expert 4 (K0), Traveller Portellone
- **Opel**
- Astra, Corsa 2007 Rivestimenti interni
- Zafira 05>, Corsa 01>, Meriva 03>, Adam 13>, Vectra 02-08 Tappeti
- Zafira 05>, Corsa 01>, Meriva 03>, Adam 13>, Vectra 02-08, Signum 03-08, Insignia 09> Rivestimenti interni
- Zafira 05> Modanatura - Canalina tetto
- Corsa 01>, Meriva 03> Parabrezza
- **Citroën**
- DS3 Maniglia appiglio
- DS4, DS5, Jumpy IV (K0), Spacetourer Portellone
- DS5, Jumpy IV (K0), Spacetourer Cristallo posteriore / portellone
- C4 Picasso Rivestimenti interni
- **Ricambi originali OEM**
- Renault 7703077477
- Peugeot 8748QT
- Opel 1222141
- Citroën 8748QT

Codice	Desc.
2930155114	55114S

2930158103

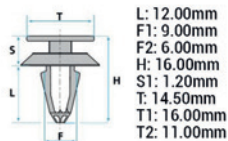

- **Modelli / Locazioni**
- **Opel** Antara 07-17 Modanatura - Fiancata, Locari passaruota
- **Chevrolet** Cruze 08-23, Captiva 06-18 Modanatura - Fiancata, Locari passaruota
- **Ricambi originali OEM**
- Opel 4806631
- Daewoo 94530742
- Chevrolet 94530742

Codice	Desc.
2930158103	1744217

2930140588

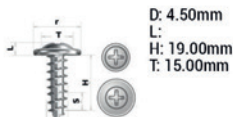
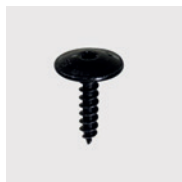

- **Modelli / Locazioni**
- **Peugeot** 208, 308, 3008, Expert IV 16> Paraurti anteriore, Paraurti posteriore
- **Opel** Grandland X 18> Paraurti anteriore, Paraurti posteriore
- **Fiat** Ducato Paraurti anteriore, Paraurti posteriore
- **Citroën** C3, C4, C5, C-elysee, Berlingo (B9) Paraurti anteriore, Paraurti posteriore
- **Fiat Professional** Doblò 15> Paraurti anteriore, Paraurti posteriore
- **Ricambi originali OEM**
- Peugeot 9801024980
- Fiat 9801024980
- Citroën 9801024980
- Fiat Professional 9801024980

Codice	Desc.
2930140588	40588T
2930140588	40588T

2930141156

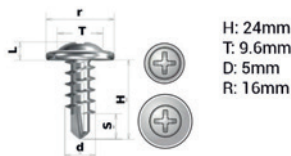

- **Modelli / Locazioni**
- **Mercedes**
- Vari modelli - Mercedes Locari passaruota
- Vari modelli - Mercedes Paraurti anteriore
- Vari modelli - Mercedes Radiatore - Mascherina
- Vari modelli - Mercedes Ripari sottomotore
- **Opel**
- Vari modelli - Opel Locari passaruota
- Vari modelli - Opel Paraurti anteriore
- Vari modelli - Opel Radiatore - Mascherina
- Vari modelli - Opel Ripari sottomotore
- **Citroën**
- Vari modelli - Citroën Locari passaruota
- Vari modelli - Citroën Paraurti anteriore
- Vari modelli - Citroën Radiatore - Mascherina
- Vari modelli - Citroën Ripari sottomotore
- **Renault**
- Vari modelli - Renault Locari passaruota
- Vari modelli - Renault Paraurti anteriore
- Vari modelli - Renault Radiatore - Mascherina
- Vari modelli - Renault Ripari sottomotore
- **Nissan**
- Vari modelli - Nissan Locari passaruota
- Vari modelli - Nissan Paraurti anteriore
- Vari modelli - Nissan Radiatore - Mascherina
- Vari modelli - Nissan Ripari sottomotore
- **Ricambi originali OEM**
- Mercedes A4539900410
- Opel 4407680
- Citroën 7013CS
- Renault 7703017090 7707017001
- Nissan 2602200QAA

Codice	Desc.
2930141156	41156Z
2930141156	41156Z

2930006530



- **Modelli / Locazioni**
- **Citroën** C3 Aircross 17> Parafango
- **Ricambi originali OEM**
- Citroën YQ00114080

Codice	Desc.
2930006530	55108T

2930007654



- **Modelli / Locazioni**
- **Peugeot** 5008 (P87E) 17> Modanature esterne
- **Ricambi originali OEM**
- Peugeot 1638191680

Codice	Desc.
2930006754	57344T

2939996540



- **Modelli / Locazioni**
- **Peugeot** 3008 (P84) Parafango
- **Ricambi originali OEM**
- Citroën YQ00155180

Codice	Desc.
2930006540	55201T

2930006535



- **Modelli / Locazioni**
- **Citroën** C3 Aircross 17> Parafango

Codice	Desc.
2930006535	55268T

2930006768



- **Modelli / Locazioni**
- **Peugeot** Expert 4 (K0) Modanature esterne
- **Citroën** C4 Cactus, Jumpy IV (K0) Modanature esterne
- **Ricambi originali OEM**
- Peugeot 1613487080 1613487080
- Citroën 1613487080

Codice	Descrizione
2930006768	57311T

2930006756

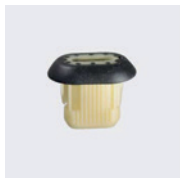

- **Modelli / Locazioni**
- **Renault** Megane 4 16>, Captur (J87) 16-21 Porta - Pannello
- **Peugeot** 208 (P121A) 19>, 308 (P5) 21>, 3008 (P84E) 16> Porta - Pannello
- **Opel** Vivaro Porta - Pannello
- **Citroën**
- C5 Aircross17> Parabrezza
- C3 (B618) 16>, C4 (C41) 20> Porta - Pannello
- **Ricambi originali OEM**
- Renault 7703081232
- Peugeot 8794ZA
- Opel 3643716
- Citroën 8794ZA

Codice	Descrizione
2930006756	57226Z

2930141211



- **Modelli / Locazioni**
- **Citroën** C4 20>, E-C4 20> Paraurti anteriore
- **Ricambi originali OEM**
- Citroën 7568NZ

Codice	Desc.
2930141211	41211T

2930141208



- **Modelli / Locazioni**
- **Citroën** C4 20> Parafango
- **Ricambi originali OEM**
- Citroën 9830832080

Codice	Desc.
2930141208	41208Z

2930157342

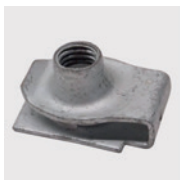

- **Modelli / Locazioni**
- **Opel** Crossland 17> Proiettore, Paraurti anteriore, Paraurti posteriore
- **Citroën** C3 Aircross 17> Paraurti anteriore, Paraurti posteriore
- **Ricambi originali OEM**
- Opel 11515842
- Citroën YQ00111080

Codice	Desc.
2930157342	57342Z

2930157343



- **Modelli / Locazioni**
- **Peugeot** 508 18> Modanature esterne
- **Opel** Movano 10>, Mokka 13-20 Modanature esterne
- **Dacia** Vari modelli - Dacia

Codice	Desc.
2930157343	57343T
2930157343	57343T

2930159105



- **Modelli / Locazioni**
- **Peugeot** 208 (P121A) 19> Modanature esterne
- **Ricambi originali OEM**
- Peugeot 1687082580

Codice	Desc.
2930159105	59105S

2930157286



- **Modelli / Locazioni**
- **Peugeot** 208 (P121A) 19> Modanature esterne

Codice	Desc.
2930157286	57286T

2930157120



- **Modelli / Locazioni**
- **Citroën** C3 (B618) 16> Modanature esterne

Codice	Desc.
2930157120	57120S

2930155102



- **Modelli / Locazioni**
- **Peugeot** 108 14 -22 Porta - Pannello
- **Citroën** C1 14 - 22 Porta - Pannello
- **Toyota** Aygo 2014> Porta - Pannello
- **Ricambi originali OEM**
- Peugeot 1612455780
- Citroën 1612455780
- Toyota 677730E020

Codice	Desc.
2930155102	55102S

2930158104



- **Modelli / Locazioni**
- **Peugeot** 208 (P121A) 19> Modanature esterne
- **Ricambi originali OEM**
- Peugeot 1687082580

Codice	Desc.
2930158104	58104T

2930000650

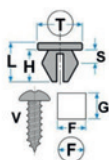

L: 12.00mm
 F: 10.40mm
 G: 14.70mm
 H: 11.00mm
 S max.: 2.50mm
 S min.: 0.70mm
 T: 18.00mm
 V: 6.00mm

- **Modelli / Locazioni**
- **Renault** Vari modelli - Renault Rivestimenti e ripari
- **Peugeot** Vari modelli - Peugeot Rivestimenti e ripari
- **Iveco** Daily Porta - Pannello
- **Ford** Vari modelli - Ford Paraurti
- **Citroën** Vari modelli - Citroën Rivestimenti e ripari
- **Alfa Romeo** 75 Traversa frontale - Ossatura
- **Ricambi originali OEM**
- Renault 7703044087
- Iveco 14116890
- Alfa Romeo 14116890

Codice	Desc.
2930000650	41317

2930155114



- **Modelli / Locazioni**
- **Renault** Megane Paraurti
- **Peugeot**
- 308, 3008, 5008, Expert 4 (K0), Traveller Cristallo posteriore / portellone
- 308 Rivestimenti interni
- 308, 3008, 5008, Expert 4 (K0), Traveller Portellone
- **Opel**
- Astra, Corsa 2007 Rivestimenti interni
- Zafira 05>, Corsa 01>, Meriva 03>, Adam 13>, Vectra 02-08 Tappeti
- Zafira 05>, Corsa 01>, Meriva 03>, Adam 13>, Vectra 02-08, Signum 03-08, Insigna 09> Rivestimenti interni
- Zafira 05> Modanatura - Canalina tetto
- Corsa 01>, Meriva 03> Parabrezza
- **Citroën**
- DS3 Maniglia appiglio
- DS4, DS5, Jumpy IV (K0), Spacetourer Portellone
- DS5, Jumpy IV (K0), Spacetourer Cristallo posteriore / portellone
- C4 Picasso Rivestimenti interni
- **Ricambi originali OEM**
- Renault 7703077477
- Peugeot 8748QT
- Opel 1222141
- Citroën 8748QT

Codice	Desc.
2930155114	55114S

2930150464

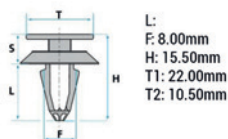

- **Modelli / Locazioni**
- Vari modelli - Volkswagen Cablaggi
- **Renault** Vari modelli - Renault Cablaggi
- **Peugeot** Vari modelli - Peugeot Cablaggi
- **Citroën** Vari modelli - Citroën Cablaggi
- **Ricambi originali OEM**
- Volkswagen 7M0971845A 1K0971848L
- Renault 8200578019
- Peugeot 9621997380
- Citroën 9621997380

Codice	Desc.
2930150464	50464Z
2930150464	50464Z

2930155265

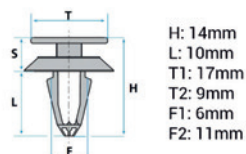

- **Modelli / Locazioni**
- **Citroën** C5, C5 Aircross 18> Mascherina sottoparabrezza
- **Ricambi originali OEM**
- Citroën 9836946780 9836946680

Codice	Desc.
2930155265	55265T

2930157261

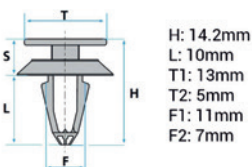

- **Modelli / Locazioni**
- **Fiat** Professional Scudo 22> Rivestimenti interni
- **Citroën** Spacetourer, Jumpy IV (K0) 16>23 Rivestimenti interni
- **Peugeot** Expert 4 (K0) 16>23, Traveller (K0) 16> Rivestimenti interni
- **Ricambi originali OEM**
- Fiat 9802867380
- Citroën 9802867380
- Peugeot 9802867380
- Fiat Professional 9802867380

Codice	Desc.
2930157261	57261T

2930155235

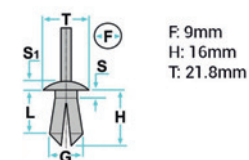

- **Modelli / Locazioni**
- **Citroën** C5 Aircross 18> Locari passaruota
- **Ricambi originali OEM**
- Citroën 98173778ZD

Codice	Desc.
2930155235	55235Z

2930171135

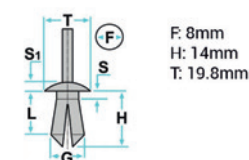

- **Modelli / Locazioni**
- **Peugeot** P308 III, 3008 20>, 5008, Partner 18> Paraurti
- **Ricambi originali OEM**
- Peugeot 9807218280

Codice	Desc.
2930171135	71135T

2930172651



- **Modelli / Locazioni**
- **Peugeot** Vari modelli - Peugeot Cablaggi
- **Renault** Vari modelli - Renault Cablaggi
- **Universale** Vari modelli - Universale Cablaggi
- **Ricambi originali OEM**
- Peugeot 6545NT
- Renault 8200410861

Codice	Desc.
2930172651	72651

2930193141



- **Modelli / Locazioni**
- **Citroën** Berlingo (B9) 08>12, Berlingo (B9) 12>15, Berlingo (B9) 15>18, Berlingo (K9) 18>, C3 (A51) 09>13, C3 (B618) 16>20, C3 (B618) 20>, C4 (B7) 10>15, C4 (B7) 15>18, C4 (C41) 20>, C5 Aircross 18>, Jumpy IV (K0) 16>23 Cablaggi
- **Dacia** Duster I 13>17, Duster I 10>13, Duster II 17>21, Sandero II 13>20 Cablaggi
- **Ford** Fiesta VII (2017-2023) Cablaggi
- **Opel** Corsa 19 > 24 Cablaggi
- **Peugeot** 508 18>, 2008 (P24E) 19>23, 2008 (P24E) 23>, 208 (A9) 12>15, 208 (A9) 15>19, 208 (P21E) 19>23, 208 (P21E) 23>, 3008 (P84) 16>20, 3008 (P84) 20>24, 308 (P5) 21>, 308 (T7) 07>11, 308 (T8) 13>17, 308 (T8) 17>21, Expert 4 (K0) 16>23, Rifter (K9) 18> Cablaggi
- **Renault** Arkana 21>, Captur II 19>, Captur (X87) 13>17, Captur (X87) 17>19, Clio IV 12>20, Clio V 19>23, Clio V 23>, Kangoo III 21>, Megane III 08>16, Megane IV 16>, Scenic IV 16>, Twingo III 13> Cablaggi
- **Ricambi originali OEM**
- Citroën 6980A3 6980A4
- Peugeot 6980A3 6980A4
- Opel 1611982880 6980A3
- Renault 8200192000

Codice	Desc.
2930193141	93141

2930150239

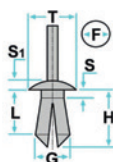

F: 4mm
H: 9.4mm
T: 7.9mm

- **Modelli / Locazioni**
- **Mercedes**
- Citan 2012 ? 2023 Parafango
- Citan 2012 ? 2023 Paraurti
- Citan 2012 ? 2023 Ripari sottomotore
- Citan 2012 ? 2023 Parabrezza
- **Renault**
- Kangoo Cofano motore
- Kangoo Parafango
- Kangoo Ripari sottomotore
- Kangoo Parabrezza
- **Peugeot**
- Partner Parafango
- Partner Parabrezza
- Partner Ripari sottomotore
- Partner Sottoscocca
- **Ricambi originali OEM**
- Mercedes A0019902492 697224
- Peugeot 9608351380
- Renault 7703072224
- Volkswagen 7L0857784

Codice	Desc.
2930150239	50239T

2930193143



- **Modelli / Locazioni**
- **Renault Peugeot Citroen** vari modelli Rivestimenti cruscotto
- **Ricambi originali OEM**
- Renault 7698445643R
- Peugeot 9821545180

Codice	Desc.
2930193143	93143

2930006160



- **Modelli / Locazioni**
- **Renault** Vari modelli - Renault Paraurti anteriore

Codice	Desc.
2930006160	41272T

2930006770



- **Modelli / Locazioni**
- **Renault** Clio 12> Modanature esterne, Porta - Pannello
- **Ricambi originali OEM**
- Renault 217466371R

Codice	Descrizione
2930006770	57341S

2930006756

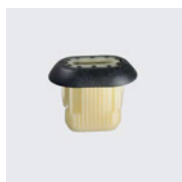

- **Modelli / Locazioni**
- **Renault** Megane 4 16>, Captur (J87) 16-21 Porta - Pannello
- **Peugeot** 208 (P121A) 19>, 308 (P5) 21>, 3008 (P84E) 16> Porta - Pannello
- **Opel** Vivaro Porta - Pannello
- **Citroën**
- C5 Aircross17> Parabrezza
- C3 (B618) 16>, C4 (C41) 20> Porta - Pannello
- **Ricambi originali OEM**
- Renault 7703081232
- Peugeot 8794ZA
- Opel 3643716
- Citroën 8794ZA

Codice	Descrizione
2930006756	57226Z

2930157343



- **Modelli / Locazioni**
- **Peugeot** 508 18> Modanature esterne
- **Opel** Movano 10>, Mokka 13-20 Modanature esterne
- **Dacia** Vari modelli - Dacia

Codice	Desc.
2930157343	57343T

2930000650

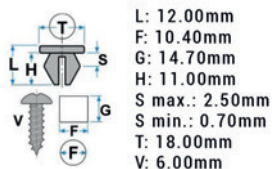

- **Modelli / Locazioni**
- **Renault** Vari modelli - Renault Rivestimenti e ripari
- **Peugeot** Vari modelli - Peugeot Rivestimenti e ripari
- **Iveco** Daily Porta - Pannello
- **Ford** Vari modelli - Ford Paraurti
- **Citroën** Vari modelli - Citroën Rivestimenti e ripari
- **Alfa Romeo** 75 Traversa frontale - Ossatura
- **Ricambi originali OEM**
- Renault 7703044087
- Iveco 14116890
- Alfa Romeo 14116890

Codice	Desc.
2930000650	41317

2930155114



- **Modelli / Locazioni**
- **Renault** Megane Paraurti
- **Peugeot**
 - 308, 3008, 5008, Expert 4 (K0), Traveller Cristallo posteriore / portellone
 - 308 Rivestimenti interni
 - 308, 3008, 5008, Expert 4 (K0), Traveller Portellone
- **Opel**
 - Astra, Corsa 2007 Rivestimenti interni
 - Zafira 05>, Corsa 01>, Meriva 03>, Adam 13>, Vectra 02-08 Tappeti
 - Zafira 05>, Corsa 01>, Meriva 03>, Adam 13>, Vectra 02-08, Signum 03-08, Insigna 09> Rivestimenti interni
 - Zafira 05> Modanatura - Canalina tetto
 - Corsa 01>, Meriva 03> Parabrezza
- **Citroën**
 - DS3 Maniglia appiglio
 - DS4, DS5, Jumpy IV (K0), Spacetourer Portellone
 - DS5, Jumpy IV (K0), Spacetourer Cristallo posteriore / portellone
 - C4 Picasso Rivestimenti interni
- **Ricambi originali OEM**
 - Renault 7703077477
 - Peugeot 8748QT
 - Opel 1222141
 - Citroën 8748QT

Codice	Desc.
2930155114	55114S

2930141156

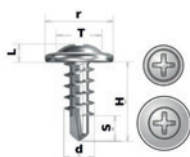

H: 24mm
T: 9.6mm
D: 5mm
R: 16mm

- **Modelli / Locazioni**
- **Mercedes**
 - Vari modelli - Mercedes Locari passaruota
 - Vari modelli - Mercedes Paraurti anteriore
 - Vari modelli - Mercedes Radiatore - Mascherina
 - Vari modelli - Mercedes Ripari sottomotore
- **Opel**
 - Vari modelli - Opel Locari passaruota
 - Vari modelli - OpelParaurti anteriore
 - Vari modelli - OpelRadiatore - Mascherina
 - Vari modelli - OpelRipari sottomotore
- **Citroën**
 - Vari modelli - Citroën Locari passaruota
 - Vari modelli - Citroën Paraurti anteriore
 - Vari modelli - Citroën Radiatore - Mascherina
 - Vari modelli - Citroën Ripari sottomotore
- **Renault**
 - Vari modelli - Renault Locari passaruota
 - Vari modelli - Renault Paraurti anteriore
 - Vari modelli - Renault Radiatore - Mascherina
 - Vari modelli - Renault Ripari sottomotore
- **Nissan**
 - Vari modelli - Nissan Locari passaruota
 - Vari modelli - Nissan Paraurti anteriore
 - Vari modelli - Nissan Radiatore - Mascherina
 - Vari modelli - Nissan Ripari sottomotore
- **Ricambi originali OEM**
 - Mercedes A4539900410
 - Opel 4407680
 - Citroën 7013CS
 - Renault 7703017090 7707017001
 - Nissan 2602200QAA

Codice	Desc.
2930141156	41156Z

2930150150

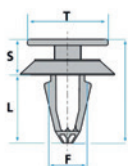

F: 8mm
H: 21mm
L: 13.5mm
T: 22mm

- **Modelli / Locazioni**
- **Renault** Megane E-Tech 22> Porta - Pannello
- **Ricambi originali OEM**
 - Renault 769841889R

Codice	Desc.
2930150150	50150T

2930193141



- **Modelli / Locazioni**
- **Citroën** Berlingo (B9) 08>12, Berlingo (B9) 12>15, Berlingo (B9) 15>18, Berlingo (K9) 18>, C3 (A51) 09>13, C3 (B618) 16>20, C3 (B618) 20>, C4 (B7) 10>15, C4 (B7) 15>18, C4 (C41) 20>, C5 Aircross 18>, Jumpy IV (K0) 16>23 Cablaggi
- **Dacia** Duster I 13>17, Duster I 10>13, Duster II 17>21, Sandero II 13>20 Cablaggi
- **Ford** Fiesta VII (2017-2023) Cablaggi
- **Opel** Corsa 19 > 24 Cablaggi
- **Peugeot** 508 18>, 2008 (P24E) 19>23, 2008 (P24E) 23>, 208 (A9) 12>15, 208 (A9) 15>19, 208 (P21E) 19>23, 208 (P21E) 23>, 3008 (P84) 16>20, 3008 (P84) 20>24, 308 (P5) 21>, 308 (T7) 07>11, 308 (T8) 13>17, 308 (T8) 17>21, Expert 4 (K0) 16>23, Rifter (K9) 18> Cablaggi
- **Renault** Arkana 21>, Captur II 19>, Captur (X87) 13>17, Captur (X87) 17>19, Clio IV 12>20, Clio V 19>23, Clio V 23>, Kangoo III 21>, Megane III 08>16, Megane IV 16>, Scenic IV 16>, Twingo III 13> Cablaggi
- **Ricambi originali OEM**
- Citroën 6980A3 6980A4
- Peugeot 6980A3 6980A4
- Opel 1611982880 6980A3
- Renault 8200192000

Codice	Desc.
2930193141	93141

2930194350



- **Modelli / Locazioni**
- **Citroën** Berlingo (B9) 08>12, Berlingo (B9) 12>15, Berlingo (B9) 15>18, Berlingo (K9) 18>, C3 (A51) 09>13, C4 (C41) 20>, C5 Aircross 18>, Jumpy IV (K0) 16>23 Cablaggi
- **Dacia** Duster I 13>17, Sandero II 13>20 Cablaggi
- **Ford** Focus IV (2018-), Kuga III (2020-), Puma II (2019-) Cablaggi
- **Opel** Corsa 19 > 24, Crossland X 17>21 Cablaggi
- **Peugeot** 508 18>, 2008 (P24E) 19>23, 2008 (P24E) 23>, 208 (P21E) 19>23, 208 (P21E) 23>, 3008 (P84) 16>20, 3008 (P84) 20>24, 308 (P5) 21>, 308 (T8) 13>17, 308 (T8) 17>21, Expert 4 (K0) 16>23, Rifter (K9) 18> Cablaggi
- **Renault** Arkana 21>, Captur (X87) 17>19, Captur (X87) 13>17, Clio V 19>23, Clio V 23>, Kangoo III 21>, Megane III 08>16, Megane IV 16> Cablaggi
- **Ricambi originali OEM**
- Renault 242715845R
- Citroën 9686330780
- Peugeot 9686330780
- Opel 9686330780

Codice	Desc.
2930194350	94350

2930193126



- **Modelli / Locazioni**
- **Citroën**
- Berlingo (K9) 18>, C3 (A51) 09>13, C3 (B618) 16>20, C3 (B618) 20>, C4 (B7) 10>15, C4 (B7) 15>18, C4 (C41) 20>, Jumpy IV (K0) 16>23 Cablaggi
- **Ford**
- Fiesta VII (2017-2023), Puma II (2019-) Cablaggi
- **Peugeot**
- 508 18>, 2008 (P24E) 19>23, 2008 (P24E) 23>, 208 (A9) 12>15, 208 (A9) 15>19, 208 (P21E) 19>23, 208 (P21E) 23>, 3008 (P84) 16>20, 3008 (P84) 20>24, 308 (P5) 21>, Expert 4 (K0) 16>23, Rifter (K9) 18> Cablaggi
- **Renault**
- Arkana 21>, Captur II 19>, Captur (X87) 17>19, Clio V 19>23, Clio V 23>, Megane III 08>16, Megane IV 16>, Scenic IV 16>, Twingo III 13> Cablaggi
- **Volkswagen**
- Polo (AW) 17>, T-Roc 17> Cablaggio
- **Ricambi originali OEM**
- Renault 242710329R

Codice	Desc.
2930193126	93126

2930172651



- **Modelli / Locazioni**
- **Peugeot** Vari modelli - Peugeot Cablaggi
- **Renault** Vari modelli - Renault Cablaggi
- **Universale** Vari modelli - Universale Cablaggi
- **Ricambi originali OEM**
- Peugeot 6545NT
- Renault 8200410861

Codice	Desc.
2930172651	72651

2930140596



F: 4mm
H: 12mm
T: 12mm

- **Modelli / Locazioni**
- **Dacia**
- Sandero III Modanature esterne
- Sandero III Varie applicazioni
- **Renault**
- Vari modelli - Renault Modanature esterne
- Vari modelli - Renault Varie applicazioni
- **Ricambi originali OEM**
- Renault 7703016594
- Dacia 7703016594

Codice	Desc.
2930140596	40596T

2930150239

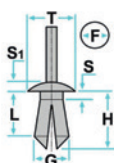

F: 4mm
H: 9.4mm
T: 7.9mm

- **Modelli / Locazioni**
- **Mercedes**
- Citan 2012 ? 2023 Parafango
- Citan 2012 ? 2023 Paraurti
- Citan 2012 ? 2023 Ripari sottomotore
- Citan 2012 ? 2023 Parabrezza
- **Renault**
- Kangoo Cofano motore
- Kangoo Parafango
- Kangoo Ripari sottomotore
- Kangoo Parabrezza
- **Peugeot**
- Partner Parafango
- Partner Parabrezza
- Partner Ripari sottomotore
- Partner Sottoscocca
- **Ricambi originali OEM**
- Mercedes A0019902492 697224
- Peugeot 9608351380
- Renault 7703072224
- Volkswagen 7L0857784

Codice	Desc.
2930150239	50239T

2930194380

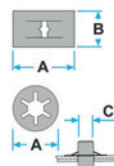

B: 7mm
A: 15mm
C: 5.5mm

- **Modelli / Locazioni**
- **Bmw** Vari modelli - Bmw Rivestimenti interni
- **Ford** Vari Modelli Rivestimenti interni
- **Renault** Vari modelli - Renault Rivestimenti interni
- **Volkswagen** Vari modelli - Volkswagen Rivestimenti interni
- **Ricambi originali OEM**
- Bmw 46638522828
- Ford 1703857
- Renault W715645S442 769845643R
- Volkswagen 3B0867190

Codice	Desc.
2930194380	94380

2930150256

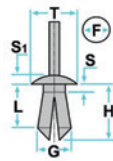

F: 7.8mm
H: 16.5mm
T: 19.8mm

- **Modelli / Locazioni**
- **Dacia** Varie vetture - Dacia Sottoporta
- **Infiniti** Vari Modelli Sottoporta
- **Ricambi originali OEM**
- Nissan 11296ag000
- Renault 11296ag000

Codice	Desc.
2930150256	50256S

2930141167

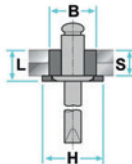

G: 27mm
H: 24mm
S1: 9.7mm
T: 10mm
B: 12mm

- **Modelli / Locazioni**
- **Renault** Vari modelli - Renault Lavacristallo - Impianto
- **Dacia** Varie vetture - Dacia Lavacristallo - Impianto
- **Ricambi originali OEM**
- Renault 7703072384
- Dacia 7703072384

Codice	Desc.
2930141167	41167Z

2930193143



- **Modelli / Locazioni**
- **Renault Peugeot Citroen** vari modelli Rivestimenti cruscotto
- **Ricambi originali OEM**
- Renault 7698445643R
- Peugeot 9821545180

Codice	Desc.
2930193143	93143

2930171359



- **Modelli / Locazioni**
- **Honda** HR-V 21> Paraurti anteriore
- **Ricambi originali OEM**
- Honda 90682SN7G00

Codice	Desc.
2930171359	71359Z

2930157121

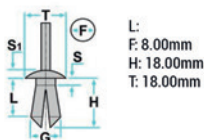

- **Modelli / Locazioni**
- CRV II Modanatura - Sottoporta, Paraurti
- **Tesla** Model 3 14>, Model S 16>, Model X, Model Y Modanatura - Sottoporta, Paraurti
- **Ricambi originali OEM**
- Honda 90505SX0003
- Tesla 100653500A

Codice	Desc.
2930157121	57121T

2930171121



- **Modelli / Locazioni**
- **Honda** HR-V 21> Locari passaruota
- **Ricambi originali OEM**
- Honda 91514TG1T01

Codice	Desc.
2930171121	71121T

2930150127

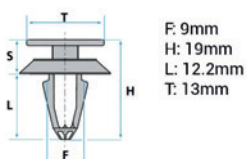

- **Modelli / Locazioni**
- **Honda** CRV, Accord Coupé, Acuna Porta - Pannello
- **Ricambi originali OEM**
- Honda 91560S9AA01 91560S9AA01

Codice	Desc.
2930150127	50127S

2930141304

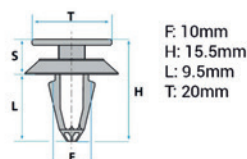

- **Modelli / Locazioni**
- **Honda** CRV 2018 Modanatura - Fiancata
- **Ricambi originali OEM**
- Honda 75315S9A004

Codice	Desc.
2930141304	1744223

2930141230

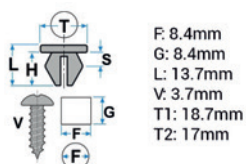

- **Modelli / Locazioni**
- **Honda**
- Civic Varie applicazioni
- Civic Porta - Pannello
- **Ricambi originali OEM**
- Honda 91561S5PA01

Codice	Desc.
2930141230	41230Z

2930005890



- **Modelli / Locazioni**
- Undefined Cablaggi - Vano abitacolo, Cablaggi - Vano motore
- **Ricambi originali OEM**
- Nissan 24225C9901

Codice	Descrizione
2930005890	15145T

2930171441

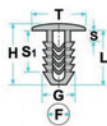
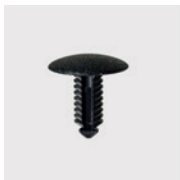

L: 15.00mm
F: 5.50mm
H: 17.00mm
S1: 12.00mm
T: 16.00mm

- **Modelli / Locazioni**
- **Renault** Vari modelli - Renault Locari passaruota
- **Mercedes** Vari modelli - Mercedes Locari passaruota
- **Audi** A4 21> Locari passaruota
- **Nissan** Vari modelli - Nissan Locari passaruota
- **Ricambi originali OEM**
- Renault 7703077501
- Mercedes A0009917395
- Audi 4S0805163
- Nissan 7703077501

Codice	Desc.
2930171441	71441Z

2930157252

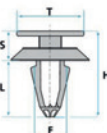

L: 13.50mm
F: 10.00mm
H: 18.50mm
S1: 2.50mm
T: 12.50mm
T1: 16.00mm

- **Modelli / Locazioni**
- **Nissan** Qashqai 14 > 21 Locari passaruota
- **Ricambi originali OEM**
- Nissan 84953JA00A

Codice	Desc.
2930157252	57252T

2930141156

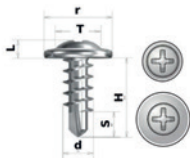

H: 24mm
T: 9.6mm
D: 5mm
R: 16mm

- **Modelli / Locazioni**
- **Mercedes**
- Vari modelli - Mercedes Locari passaruota
- Vari modelli - Mercedes Paraurti anteriore
- Vari modelli - Mercedes Radiatore - Mascherina
- Vari modelli - Mercedes Ripari sottomotore
- **Opel**
- Vari modelli - Opel Locari passaruota
- Vari modelli - Opel Paraurti anteriore
- Vari modelli - Opel Radiatore - Mascherina
- Vari modelli - Opel Ripari sottomotore
- **Citroën**
- Vari modelli - Citroën Locari passaruota
- Vari modelli - Citroën Paraurti anteriore
- Vari modelli - Citroën Radiatore - Mascherina
- Vari modelli - Citroën Ripari sottomotore
- **Renault**
- Vari modelli - Renault Locari passaruota
- Vari modelli - Renault Paraurti anteriore
- Vari modelli - Renault Radiatore - Mascherina
- Vari modelli - Renault Ripari sottomotore
- **Nissan**
- Vari modelli - Nissan Locari passaruota
- Vari modelli - Nissan Paraurti anteriore
- Vari modelli - Nissan Radiatore - Mascherina
- Vari modelli - Nissan Ripari sottomotore
- **Ricambi originali OEM**
- Mercedes A4539900410
- Opel 4407680
- Citroën 7013CS
- Renault 7703017090 7707017001
- Nissan 2602200QAA

Codice	Desc.
2930141156	41156Z

2930150101

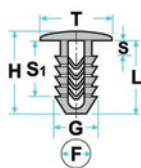

F: 4.5mm
H: 4mm
L: 15mm
T: 12mm

- **Modelli / Locazioni**
- **Nissan** Micra K12, Juke J11, Primera p12 Varie applicazioni
- **Toyota** Crown, Majesta Varie applicazioni
- **Lexus** Vari modelli - Lexus Varie applicazioni
- **Yamaha** Serie CS, Serie CF, Vari modelli Varie applicazioni
- **Ricambi originali OEM**
- Nissan 0155301A50
- Yamaha 90269-05055
- Toyota 9046706107

Codice	Desc.
2930150101	50101T

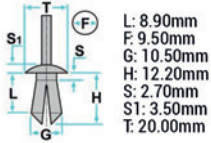
2930112921

- **Modelli / Locazioni**
- **Toyota** Rav4 20> Ripari
- **Ricambi originali OEM**
- Toyota 9046710216

Codice	Desc.
2930112921	55227S

2930112927

- **Modelli / Locazioni**
- **Toyota** CH-R 16> Paraurti posteriore
- **Ricambi originali OEM**
- Toyota 9018906235

Codice	Desc.
2930112927	55161S

2930112917

- **Modelli / Locazioni**
- **Toyota** Corolla 19> Parafango
- **Ricambi originali OEM**
- Toyota 5387933030

Codice	Desc.
2930112917	15452T

2930112928

- **Modelli / Locazioni**
- **Toyota** Corolla 19> Parafango
- **Ricambi originali OEM**
- Toyota 4774933030

Codice	Desc.
2930112928	15458T

2930141145

- **Modelli / Locazioni**
- **Toyota** Prius 15> Porta - Guarnizione
- **Ricambi originali OEM**
- Toyota 9026904051

Codice	Desc.
2930141145	41145Z

2930155102

- **Modelli / Locazioni**
- **Peugeot** 108 14 -22 Porta - Pannello
- **Citroën** C1 14 - 22 Porta - Pannello
- **Toyota** Aygo 2014> Porta - Pannello
- **Ricambi originali OEM**
- Peugeot 1612455780
- Citroën 1612455780
- Toyota 677730E020

Codice	Desc.
2930155102	55102S

2930141226



- **Modelli / Locazioni**
- **Toyota** Rav 4 19> Paraurti anteriore, Paraurti posteriore
- **Ricambi originali OEM**
- Toyota 7682960020

Codice	Desc.
2930141226	41226T

2930150498



- **Modelli / Locazioni**
- **Toyota** Yaris Cross 20> Modanature esterne
- **Ricambi originali OEM**
- Toyota 7586730130

Codice	Desc.
2930150498	50498S

2930155244



- **Modelli / Locazioni**
- **Toyota** Yaris Cross 20> Modanature esterne
- **Ricambi originali OEM**
- Toyota 9046707221

Codice	Desc.
2930155244	55244T

2930150270



- **Modelli / Locazioni**
- **Toyota** Yaris Cross 20> Modanature esterne
- **Ricambi originali OEM**
- Toyota 9046708225

Codice	Desc.
2930150270	50270T

2930140678



- **Modelli / Locazioni**
- **Toyota**
- Yaris 13> Rivestimenti interni
- Prius 12> Porta - Pannello
- **Ricambi originali OEM**
- Toyota 6339512150

Codice	Desc.
2930140678	40678T

2930150292



- **Modelli / Locazioni**
- **Toyota** Yaris Cross 20> Paraurti anteriore
- **Ricambi originali OEM**
- Toyota 7539235220

Codice	Desc.
2930150292	50292T

2930140663



- **Modelli / Locazioni**
- **Lexus** NX 23> Porta - Pannello

Codice	Desc.
2930140663	40663S

2930141286

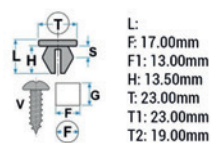

- **Modelli / Locazioni**
- **Toyota** Rav 4 19> Paraurti anteriore
- **Ricambi originali OEM**
- Toyota 7682860030

Codice	Desc.
2930141286	41286Z

2930155190

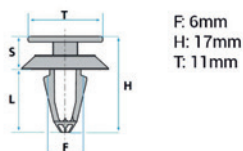

- **Modelli / Locazioni**
- **Mercedes**
- Vari modelli - Mercedes Rivestimenti interni
- Vari modelli - Mercedes Portellone
- **Tesla**
- Model S 16> Rivestimenti interni
- Model S 16> Portellone
- **Ricambi originali OEM**
- Tesla 104670500C 100878400A
- Mercedes A0009915940

Codice	Desc.
2930155190	55190S

2930150106

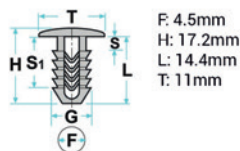

- **Modelli / Locazioni**
- **Tesla**
- Vari modelli Rivestimenti interni - vano bagaglio
- Vari modelli Rivestimenti interni
- **Ford**
- Ranger, Bronco F140 Rivestimenti interni
- Ranger, Bronco F140 Rivestimenti interni - vano bagaglio
- **Ricambi originali OEM**
- Ford 388246S 20413107
- Tesla 102188600a
- Opel 4038494

Codice	Desc.
2930150106	50106T

2930150101

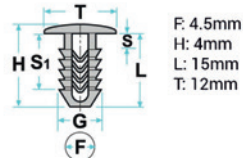

- **Modelli / Locazioni**
- **Nissan** Micra K12, Juke J11, Primera p12 Varie applicazioni
- **Toyota** Crown, Majesta Varie applicazioni
- **Lexus** Vari modelli - Lexus Varie applicazioni
- **Yamaha** Serie CS, Serie CF, Vari modelli Varie applicazioni
- **Ricambi originali OEM**
- Nissan 0155301A50
- Yamaha 90269-05055
- Toyota 9046706107

Codice	Desc.
2930150101	50101T

2930141319

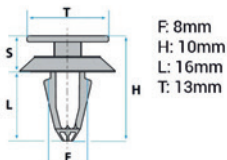

- **Modelli / Locazioni**
- **Toyota** Land Cruiser, Prius, Corolla Fanalini direzionali e stop
- **Lexus** Vari modelli - Lexus Fanalini direzionali e stop
- **Ricambi originali OEM**
- Toyota 8149628010

Codice	Desc.
2930141319	41319T

2930150355

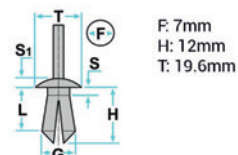

- **Modelli / Locazioni**
- **Toyota**
- Prius, CHR, Yaris Cross 20> Cofano motore
- Prius, CHR, Yaris Cross 20> Locari passaruota
- Prius, CHR, Yaris Cross 20> Paraurti
- **Ricambi originali OEM**
- Toyota 9046707220

Codice	Desc.
2930150355	50355S

2930150241

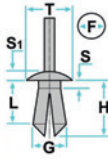

F: 8mm
H: 13.5mm
T1: 19mm

• **Modelli / Locazioni**

• **Toyota**

- Yaris 20>, Yaris Paraurti anteriore
- Yaris 20>, Yaris Paraurti posteriore

• **Mazda**

- CX5, CX3 16>, CX6, MX5 Paraurti anteriore
- CX5, CX3 16>, CX6, MX5 Paraurti posteriore

• **Ricambi originali OEM**

- Toyota 90118wb048
- Mazda B45A56146A

Codice	Desc.
2930150241	50241

2930150321

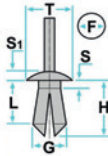

F: 6.8mm
H: 8.6mm
T: 19mm

• **Modelli / Locazioni**

- **Toyota** Vari modelli - Toyota Radiatore

• **Ricambi originali OEM**

- Toyota 9046707211

Codice	Desc.
2930150321	50321T

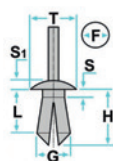
2930150241

F: 8mm
H: 13.5mm
T1: 19mm

- **Modelli / Locazioni**
- **Toyota**
- Yaris 20>, Yaris Paraurti anteriore
- Yaris 20>, Yaris Paraurti posteriore
- **Mazda**
- CX5, CX3 16>, CX6, MX5 Paraurti anteriore
- CX5, CX3 16>, CX6, MX5 Paraurti posteriore
- **Ricambi originali OEM**
- Toyota 90118wb048
- Mazda B45A56146A

Codice	Desc.
2930150241	50241S

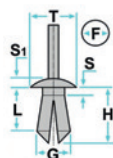
2930150183

F: 8mm
H: 13mm
L: 9mm
T: 19.6mm

- **Modelli / Locazioni**
- **Suzuki** Vari modelli Carene
- **Ricambi originali OEM**
- Suzuki 940907333

Codice	Desc.
2930150183	1744229

2930006542



- **Modelli / Locazioni**
- **Hyundai** i10 13> Modanature esterne
- **Ricambi originali OEM**
- Hyundai 87758B9010

Codice	Descrizione
2930006542	55256T

2930006760

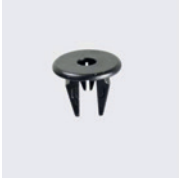

- **Modelli / Locazioni**
- **Hyundai** i10 13>, i20 14> Locari passaruota
- **Ricambi originali OEM**
- Hyundai 86848C8000

Codice	Descrizione
2930006760	57242S

2930159109

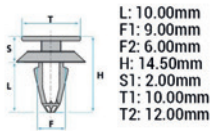
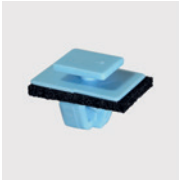

- **Modelli / Locazioni**
- **Hyundai** I20 20>, Ioniq 16-13, Tucson 22>, Santa Fe 20> Modanatura - Fiancata, Porta
- **Kia** Sorento 21> Modanatura - Fiancata, Porta
- **Ricambi originali OEM**
- Hyundai 877563R000
- Kia 877563R000

Codice	Desc.
2930159109	59109T

2930171144

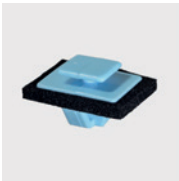

- **Modelli / Locazioni**
- **Hyundai** Tucson 14-16, Santa Fe 12-18 Modanatura - Fiancata, Porta
- **Kia** Sportage 04-22, Soul 14-16 Modanatura - Fiancata, Porta
- **Ricambi originali OEM**
- Hyundai 877561F000
- Kia 877561F000

Codice	Desc.
2930171144	71144T

2930171206

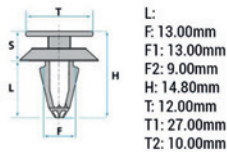

- **Modelli / Locazioni**
- **Ioniq** 23> Modanature esterne
- **Ricambi originali OEM**
- Hyundai 87758CW000

Codice	Desc.
2930171206	71206T

2930172242



- **Modelli / Locazioni**
- **Hyundai** Santa Fe, Tucson, Coupe - Hyundai - Modanatura - Fiancata
- **Ricambi originali OEM**
- Hyundai 8775839000

Codice	Desc.
2930172242	72242

2930155145

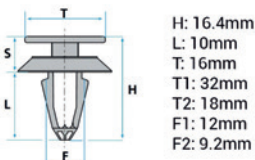

- **Modelli / Locazioni**
- **Hyundai** Ioniq 17>, Vari modelli ? Hyundai Modanatura ? Sottoporta
- **Ricambi originali OEM**
- Hyundai 87758G2000

Codice	Desc.
2930155145	55145T

2930155129

- **Modelli / Locazioni**
- **Hyundai** Ioniq 17> Modanatura - Sottoporta
- **Kia** Niro 17> Modanatura - Sottoporta
- **Ricambi originali OEM**
- Hyundai 877583L000

Codice	Desc.
2930155129	55129T

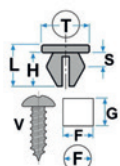
2930141298

F: 7mm
G: 6.5mm
H: 12mm
L: 14mm
T1: 7mm
T2: 10mm

- **Modelli / Locazioni**
- **Hyundai** Kona 17>, Elantra 21>, Ioniq 17>, Sonata 15> Paraurti anteriore
- **Kia** Rio 17>, Vari modelli - Kia Paraurti anteriore
- **Ricambi originali OEM**
- Kia 865183M000
- Hyundai 865183M000

Codice	Desc.
2930141298	41298T

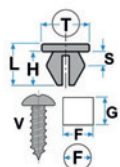
2930141270

F: 8mm
G: 7.5mm
H: 9mm
L: 12.3mm
V: 4.5mm
T1: 11.7mm
T2: 11.5mm

- **Modelli / Locazioni**
- **Kia** Sportage 18>22, Sonata 98> Paraurti anteriore
- **Hyundai** Tucson, Ix35 Paraurti anteriore
- **Ricambi originali OEM**
- Kia 866992D000

Codice	Desc.
2930141270	41270T

2930141142



- **Modelli / Locazioni**
- **Tesla** Model 3 13> Portellone, Rivestimenti interni
- **Ricambi originali OEM**
- Tesla 114276600A

Codice	Desc.
2930141142	41142T

2930170139



- **Modelli / Locazioni**
- **Land Rover** Evoque 19>, Defender 19>, Range Rover Sport 14> Modanature sottoporta
- **Ricambi originali OEM**
- Land Rover LR112137

Codice	Desc.
2930170139	70139T

2930141205



- **Modelli / Locazioni**
- **Tesla** Model 3 13> Porta - Pannello
- **Ricambi originali OEM**
- Tesla 113514700A 113514700B

Codice	Desc.
2930141205	41205S

2930141173

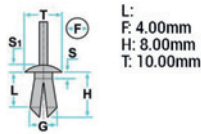

- **Modelli / Locazioni**
- **Tesla** Model 3 13> Portellone
- **Ricambi originali OEM**
- Tesla 104670500C

Codice	Desc.
2930141173	41173T

2930155291

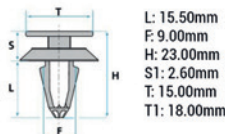

- **Modelli / Locazioni**
- **Jeep** Commander, Gran Cherokee Porta - Pannello
- **Tesla** Model 3 14>, Model S 16> Porta - Pannello
- **Ricambi originali OEM**
- Jeep K060507686AA
- Tesla 101607800A/B

Codice	Desc.
2930155291	55291Z

2930155258

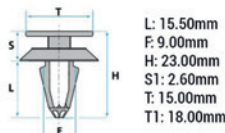

- **Modelli / Locazioni**
- Range Rover L405 14>21 Rivestimenti interni
- **Ricambi originali OEM**
- Land Rover LR035841

Codice	Desc.
2930155258	55258T

2930157121

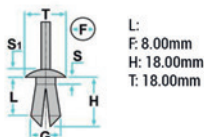

- **Modelli / Locazioni**
- CRV II Modanatura - Sottoporta, Paraurti
- **Tesla** Model 3 14>, Model S 16>, Model X, Model Y Modanatura - Sottoporta, Paraurti
- **Ricambi originali OEM**
- Honda 90505SX0003
- Tesla 100653500A

Codice	Desc.
2930157121	57121T

2930155240

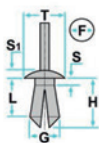

L: 10.00mm
F: 10.00mm
H: 19.00mm
T: 21.00mm

- **Modelli / Locazioni**
- Tesla Model 3 14>, Model S 16>, Model X, Model Y - vano bagaglio Rivestimenti interni
- **Ricambi originali OEM**
- Tesla 102021300A

Codice	Desc.
2930155240	55239T

2930157168

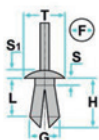

L: 6.50mm
F: 6.50mm
H: 27.00mm
T: 17.30mm

- **Modelli / Locazioni**
- Ford Fiesta 17>23 Locari passaruota, Paraurti anteriore
- Land Rover Discovery 15>, Evoque 19>, Range Rover Sport 14> Locari passaruota, Paraurti anteriore
- Jaguar Vari modelli - Jaguar Locari passaruota, Paraurti anteriore
- **Ricambi originali OEM**
- Ford 4776106
- Land Rover RYQ500070 AWR3994
- Jaguar C2S9354020 C2S9354

Codice	Desc.
2930157168	57168S

2930157212

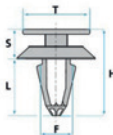

L: 10.00mm
F: 10.00mm
H: 20.00mm
T: 15.00mm

- **Modelli / Locazioni**
- Tesla Model 3 13>, Model Y Porta - Pannello
- **Ricambi originali OEM**
- Tesla 109269600B

Codice	Desc.
2930157212	57212S

2930141199



- **Modelli / Locazioni**
- Tesla Model 3 13>, Model Y Locari passaruota
- **Ricambi originali OEM**
- Tesla 111071399C

Codice	Desc.
2930141199	41199Z

2930141315

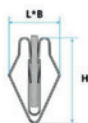

L: 7.00mm
B: 8.00mm
H: 9.00mm

- **Modelli / Locazioni**
- Tesla Model 3 14>, Model S 16>, Model X, Model Y Rivestimenti interni
- **Ricambi originali OEM**
- Tesla 149610500B

Codice	Desc.
2930141315	41315Z

2930141184

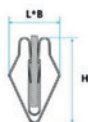

L: 10.00mm
B: 8.00mm
H: 16.50mm

- **Modelli / Locazioni**
- Tesla Tutti i modelli - Tesla Rivestimenti interni
- **Ricambi originali OEM**
- Tesla 109840800B

Codice	Desc.
2930141184	41184Z

2930140597

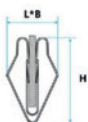

L: 12.00mm
B: 8.50mm
H: 16.70mm

- **Modelli / Locazioni**
- Land Rover Vari modelli - Land Rover Porta - Pannello, Rivestimenti interni
- Jaguar Vari modelli - Jaguar Porta - Pannello, Rivestimenti interni
- **Ricambi originali OEM**
- Land Rover LR150400
- Jaguar LR150400

Codice	Desc.
2930140597	40597Z

2930194358



- **Modelli / Locazioni**
- **Land Rover** Evoque 19>, Defender 19>, Range Rover Sport 14> Modanatura - Sottoporta
- **Ricambi originali OEM**
- Land Rover LR112137

Codice	Desc.
2930194358	70139T

2930150175

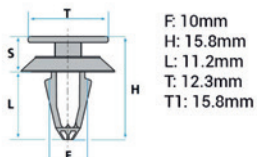

- **Modelli / Locazioni**
- **Land Rover**
- Range Rover Sport 14>, Discovery 17>, New Defender 20>, Evoque 12>18 Modanature esterne
- Range Rover Sport 14>, Discovery 17>, New Defender 20>, Evoque 12>18 Locari passaruota
- **Ricambi originali OEM**
- Land Rover LR028939

Codice	Desc.
2930150175	50175S

Spazzole Tergicristallo Truck



- Spazzole tergicristallo con struttura portante in acciaio.
- Indicate per veicoli industriali e da cava.
- Settore di utilizzo: autotrasportatori, flotte, officine, carrozzerie V.I., autosaloni e stazioni di servizio.
- Gomma tergente di ottima qualità.

Codice	Desc.	Misura mm /"
2980002900	TR550	550/22
2980002910	TR600	600/24
2980002920	TR650	650/26
2980002930	TR700	700/28

Spazzole Tergicristallo Truck con spruzzatore



- Spazzole tergicristallo con struttura portante in acciaio.
- Con spruzzatore.
- Indicate per veicoli industriali e da cava.
- Settore di utilizzo: autotrasportatori, flotte, officine, carrozzerie V.I., autosaloni e stazioni di servizio.
- Gomma tergente di ottima qualità.

Codice	Desc.	Misura mm /"
2980002950	TRW550	550/22
2980002960	TRW600	600/24
2980002970	TRW650	650/26
2980002980	TRW700	700/28

Spazzole Tergicristallo BUS



- Spazzole tergicristallo con struttura portante in acciaio, misura esterna 20mm e interna 12mm nel punto di inserimento del perno.
- Perno diametro 8 mm
- Indicate per compagnie di viaggi, autolinee pubbliche e private, carrozzerie concessionari e stazioni di servizio.
- Gomma tergente di ottima qualità.

Codice	Desc.	Misura mm /"
2980003000	NT0907/32	800/32
2980003010	NT0907/36	900/36
2980003020	NT0907/40	1000/40

Kit 22 adesivi per carrozzeria



- Adesivi in vinile da utilizzare come alternativa ai tappi originali dei vari marchi automobilistici
- Pratici per coprire fori sulla carrozzeria delle vetture
- Colore nero
- Forniti in kit di tre diametri:
- 9 pz diam.20mm
- 9 pz diam.25mm
- 4 pz diam.40mm
- Non venduti singolarmente

Codice	Desc.	Contenuto
2930100050	11450	9 pz. diam.20 - 9 pz diam.25 - 4 pz diam.40

Kit Riparagomme auto M-L



- Pratico kit riparagomme per auto di piccola e media cilindrata.
- Indicato per pneumatici di raggio 15-16 e 17
- Prodotto utilizzato in primo impianto per la sua sicurezza e semplicità d'uso in quanto **NON RICHIEDE LO SMONTAGGIO DEL VALVOLINO.**
- La speciale formulazione del liquido sigillante, rimovibile con acqua, non influisce sulla funzionalità del sistema **TPMS**
- Compressore con alimentazione 12V, spina accendisigari, potenza 10A
- Dimensioni: 205x155x85mm
- Liquido di ricambio cod.3970016180-VT300SP

Codice	Desc.	Contenuto
3970016170	MC300	Kit completo

Liquido di ricambio per MC300



- Liquido di ricambio per kit riparagomme 3970016170
- Capacità liquido 300 ml
- Dimensioni flacone: 70x70x160mm

Codice	Desc.
3970016180	VT300SP

Kit Riparagomme auto XL-SUV



- Pratico kit riparagomme per auto di grossa cilindrata e SUV
- Indicato per pneumatici di raggio 17-18-19 e 20
- Prodotto utilizzato in primo impianto per la sua sicurezza e semplicità d'uso in quanto **NON RICHIEDE LO SMONTAGGIO DEL VALVOLINO.**
- La speciale formulazione del liquido sigillante, rimovibile con acqua, non influisce sulla funzionalità del sistema **TPMS**
- Compressore con alimentazione 12V, spina accendisigari, potenza 10A
- Dimensioni: 250x150x70mm
- Liquido di ricambio cod.3970016200-VT450SP

Codice	Desc.	Contenuto
3970016190	MC450	Kit completo

Liquido di ricambio per MC450



- Liquido di ricambio per kit riparagomme 3970016190
- Capacità liquido 450ml
- Dimensioni flacone: 85x85x135mm

Codice	Desc.
3970016200	VT450SP

Kit Riparagomme Furgoni



- Pratico kit riparagomme per caravan, camper e furgoni
- Indicato per pneumatici di raggio 19 - 20 - 21 - 22 e 23
- Prodotto utilizzato in primo impianto per la sua sicurezza e semplicità d'uso in quanto **NON RICHIEDE LO SMONTAGGIO DEL VALVOLINO.**
- La speciale formulazione del liquido sigillante, rimovibile con acqua, non influisce sulla funzionalità del sistema **TPMS**
- Potente compressore da 12V-15A dotato di cavi lunghezza 8 metri per poter arrivare alle ruote posteriori dei furgoni
- Connessione direttamente sui poli della batteria con le pinze montate sul cavo.
- Dimensioni: 280x170x100mm
- Liquido di ricambio cod.3970016220-VT620SP

Codice	Desc.	Contenuto
3970016210	MC620	Kit completo

Liquido di ricambio per MC620



- Liquido di ricambio per kit riparagomme 3970016210
- Capacità liquido 620 ml
- Dimensioni flacone: 85x85x160mm

Codice	Desc.
3970016220	VT620SP

Liquido Universale per kit riparagomme



- Ricambio conforme all'originale per vetture delle seguenti case automobilistiche: Audi, BMW, Citroen, Chevrolet, Daewoo, Fiat, Ford, Hunday, Kia, Mazda, Mercedes-Benz, Mtsubishi, Nissan, Opel, Peugeot, Renault, Saab, Seat, Skoda, Subaru, Suzuki, Toyota, Volvo, Volkswagen.
- **ATTENZIONE:** la compatibilità riguarda il liquido sigillante, il modello di bottiglia e di attacco deve essere verificato tramite confronto con la dotazione di serie.
- Questo flacone deve essere tenuto in vetricale e non capovolto, può essere adattato a tutti i tipi di kit di riparagomme semplicemente collegando il tubo.
- Dimensioni: 85x85x135mm
- Capacità liquido 450ml

Codice	Desc.
3970016230	65-005

Calze da neve



- Calze da neve in poliestere riciclato che avvolgono completamente lo pneumatico.
- Si consiglia l'utilizzo solamente per brevi tratti stradali o quando si avverte una perdita di trazione. L'esclusiva struttura in tessuto penetra il film d'acqua scivoloso, grazie alle sue fibre che oltrepassano questo strato, conferendo nuovamente trazione al veicolo.
- La calza SnowGecko, ricoprendo anche il cerchio della gomma, evita l'accumularsi di neve all'interno del cerchio, riducendo al minimo il rischio di bloccaggi improvvisi durante la marcia, non intralcia il rotolamento della gomma ed evita improvvise fuoriuscite della calza dalla gomma stessa.
- Certificate secondo la nuova norma europea EN16662-1:2020. Omologate dalle principali case automobilistiche e secondo la norma specifica per le calze da neve ONORM V5121.
- Tale omologazione europea sostituisce la precedente e parifica le catene da neve in metallo ed i dispositivi antiscivolo in tessuto. Unica eccezione rimane l'Austria, dove si fa ancora riferimento alla vecchia norma V5117 ormai superata.
- Compatibili con tutti i sistemi elettronici di sicurezza ed aiuto alla guida (ABS, ESP, ecc.) e con tutte le tipologie di cerchi in lega, anche quando le catene metalliche sono vietate.
- Leggere, facili da riporre, riutilizzabili e lavabili anche in lavatrice fino a 40°C.
- Range di ri-utilizzo maggiore rispetto alle catene; autocentrante, veloce da installare e facile da rimuovere. Testate per durare più di 100 km.
- Per le rivendite si consiglia un assortimento di calze che rispecchi le percentuali di vendita per misura suggerite in tabella.
- Per gli utilizzatori si consiglia di verificare sul sito www.snowgecko.com la misura di calze corrispondente e necessaria ai vostri pneumatici.
- Possibilità di fornire apposito espositore da rivendita cod. 4700003930 o utile supporto porta-gomma in plastica cod. 4700003935.

Codice	Taglia	Percentuali di vendita
4680002200	S	4%
4680002205	M	12%
4680002210	L	20%
4680002215	XL	18%
4680002220	2XL	19%
4680002225	3XL	14%
4680002230	4XL	13%

Espositore SnowGecko 9 -18 calze



- Espositore in cartone resistente in grado di contenere da 9 a 18 confezioni di calze da neve.
- Misure: H1700 x L480 x P650 mm

Codice	Descrizione
4700003930	Espositore SnowGecko 9 -18 calze

Set bussole per dadi ruota Tesla



- Set composto da 5 bussole
- Indispensabili per lo smontaggio dei bulloni delle ruote
- Indicate per modelli Tesla 3, S e X
- Impronte Tesla A,B,C,D,E.
- Esagono di manovra 21 mm.
- Contenute in valigetta plastica
- **NON UTILIZZABILI CON AVVITATORI AD IMPULSI**

Codice	Descrizione
4430079900	Set bussole dadi ruota Tesla

Pinza cappucci dadi ruota



- Pinza specifica per rimuovere i cappucci in plastica dei dadi delle ruote delle autovetture.
- Particolarmente indicata per i cechi in lega.

Codice	Descrizione
3970016240	Pinza cappucci dadi ruota

Ritallonatore Bazooka



- Il ritallonatore Bazooka ha rivoluzionato il mondo dei ritallonatori pneumatici tubeless, grazie alla sua imbattibile maneggevolezza e alla tecnologia del rilascio istantaneo del flusso d'aria.
- Certificati CE e ASME, in dotazione vengono dati occhiali protettivi e tappi per le orecchie.
- Questo pratico e leggero modello con capienza 3 Lt ma dall'elevata potenza è idoneo per ritallonare pneumatici di moto, quad ed autovetture.
- Pressione di esercizio: 10 Bar
- Modalità di ricarica: ricaricare con uno standard gonfia gomme
- Dimensioni: 58x15x30 cm
- Peso: 5,8 Kg

Codice	Descrizione
4700031450	RITALLONATORE BAZOOKA 3L

Ritallonatore Bazooka



- Il ritallonatore Bazooka ha rivoluzionato il mondo dei ritallonatori pneumatici tubeless, grazie alla sua imbattibile maneggevolezza e alla tecnologia del rilascio istantaneo del flusso d'aria.
- Certificati CE e ASME, in dotazione vengono dati occhiali protettivi e tappi per le orecchie.
- Questo pratico e leggero modello con capienza 6 Lt ma dall'elevata potenza è idoneo per ritallonare pneumatici di quad ed autovetture, veicoli commerciali e/o industriali oltre a piccoli pneumatici di mezzi agricoli.
- Pressione di esercizio: 2-8 bar
- Modalità di ricarica: ricaricare con uno standard gonfia gomme
- Dimensioni: 75x16x30 cm
- Peso: 5,5 Kg

Codice	Descrizione
4700031460	RITALLONATORE BAZOOKA 6L

Ritallonatore 19 L



- Ritallonatore dalla grande potenza per pneumatici tubless di grandi dimensioni (auto, furgoni, camion, veicoli industriali o mezzi agricoli). Semplifica e velocizza la tallonatura di pneumatici con spalla di grandi dimensioni (fino a 24.5) o eccessivamente chiusa, a causa di un prolungato stoccaggio.
- Dotato di manometro per controllo pressione $\varnothing 50\text{mm}$ (si consiglia di non caricare oltre gli 11bar), apertura aria mediante rubinetto a sfera.
- Attacco aria in ingresso dotato di rubinetto ed innesto serie Germania da 1/4" già installato
- Pressione massima: 11 Bar
- Dimensioni: 46x40x31 cm
- Peso: 14 Kg
- Capacità: 19 Lt.
- Bombola certificata CE

Codice	Descrizione
4700031465	Ritallonatore 19L

Meccanismo interno valvole autocarro



- Meccanismo interno per valvole autocarro
- Interno valvola corto in ottone con guarnizione in teflon nera
- Consigliata la sostituzione ad ogni cambio pneumatico e/o foratura.
- Diametro 5mm
- Lunghezza totale 19,3mm

Codice	Desc.
3970016250	3040126

Contrappesi adesivi in rullo in ferro per cerchi in lega



- Lo spessore comprende il film adesivo.
- Film adesivo di alta qualità.
- 5 kg. Composti da 1000 pezzi da 5 gr.
- Colore zincato.
- Facilmente formabile e separabile.

Codice	Desc.	Grammi	Spessore mm	Largh. mm	Utilizzo
3670000800	397 RU	1000x5 gr.	3,8	19	Moto-Auto

Porta rullo per 397RU



- Adatto per rullo contrappesi da 5 kg.
- Multifunzionale, sia a parete sia su banco da lavoro.
- Non idoneo per rulli da 6 kg

Codice	Desc.
3670000810	2800

Kit bussole rinforzate per dadi ruota



- Bussole speciali esagonali con rivestimento in teflon
- Ideali per cerchi in lega con dadi ruota a misura speciale
- Attacco quadro 1/2
- **Contenuto:**
- N°1 Bussola 16,5x78mm
- N°1 Bussola 17,5x78mm
- N°1 Bussola 18,5x78mm
- N°1 Bussola 19,5x78mm

Codice	Desc.
4430080420	1819

Protezione cerchi in lega



- Protezione in plastica morbida per smontagomme.
- Montando la protezione sul bordo del disco previene graffi e ammaccature durante la fase di smontaggio e rimontaggio del pneumatico.

Codice	Descrizione
3970016260	PROTEZIONE CERCHI IN LEGA

Set bussole antigraffio 1/2"



- Set di bussole esagonali lunghe antigraffio per lo smontaggio dei cerchi in lega.
- Lo speciale rivestimento esterno in materiale sintetico consente di proteggere il cerchio in lega durante lo smontaggio dei bulloni.
- Ideale per impieghi nelle officine meccaniche, per utenti che lavorano nel cambio pneumatici.
- Misure contenute nel set: 17, 19, 21 mm)

Codice	Descrizione
4430081850	RS413WP-SET BUSS. ANTIGRAFFIO 1/2"

Gonfiagomme digitale Alligator



- Gonfia gomme digitale Alligator costruito secondo standard europei EN12645.
- Funziona in modo preciso ed efficiente con massima velocità di riempimento e scarico dell'aria. Adatto per pneumatici di Moto, Auto/Truck.
- Range pressione: da 0,35 a 12 Bar.
- Il Display digitale con tre scale di misurazione: Bar; PSI; Kpa, permette di misurare e restituire il valore della pressione dei pneumatici con accuratezza fino a 0,01 bar.
- Manometro \varnothing 107 mm con una spessa protezione in gomma anti-urto e dotato di un pratico gancio di sospensione.
- Tubo flessibile 110cm.
- Azionamento a leva.
- Batteria tipo CR2450, 3V già inclusa.
- Attacco aria con filettato femmina 1/4 ma già completo di attacco rapido Germania.
- Peso: 613g.

Codice	Descrizione
3450016500	GONFIAGOMME DIGITALE ALLIGATOR

Parti di ricambio / Contenuto	
Codice	Descrizione
345RC06600	TUBO FIL.FEMMINA X ALLIGATOR 1,5MT

Rullo contrappesi adesivo in ferro per cerchi lega



- Il Rotolo contrappesi adesivo è realizzato in acciaio zincato
- Adatto per cerchi in lega leggera per auto.
- Peso adesivo con 1.200 segmenti da 5g
- Dotato di una pellicola protettiva sporgente (fingerlift) per un facile utilizzo.
- Peso 6 Kg.
- Specifiche tecniche:
- Pesi: 1200x5g
- Spessore mm: 3,8
- Larghez. mm: 19
- Utilizzo: Auto-Moto

Codice	Descrizione
3670000850	RULLO CONTRAPPESI ADESIV. 1200X5GR

Parti di ricambio / Contenuto	
Codice	Descrizione
3670000810	2800-PORTA RULLO CONTRAPPESI

Valvole Tubless In Gomma - Alta Qualità



- Valvola in gomma TR 414 di Perfect Equipment: per pneumatici tubeless per auto
- Testata in officina e ottimizzata con struttura interna in ottone, offre un'elevata resistenza e protezione contro le influenze ambientali.
- Tutte le valvole Perfect sono soggette a un rigoroso controllo di qualità al 100%
- Pressione massima di esercizio a temperatura ambiente: 4,5 bar
- Da utilizzare solo per velocità fino a 210 km/h
- Specifiche tecniche:
- Desc. HQ-TR414
- Altezza valvola (senza cappuccio): 48,5 mm
- Cerchi: Ø foro valvola: 11,3 +0,4 mm

Codice	Descrizione
3970002905	HQ-TR414-VALVOLA TUBELESS

Valvole Tubless In Gomma - Alta Qualità



- Valvola in gomma TR 413 di Perfect Equipment: per pneumatici tubeless per auto
- Testata in officina e ottimizzata con struttura interna in ottone, offre un'elevata resistenza e protezione contro le influenze ambientali.
- Tutte le valvole Perfect sono soggette a un rigoroso controllo di qualità al 100%
- Pressione massima di esercizio a temperatura ambiente: 4,5 bar
- Da utilizzare solo per velocità fino a 210 km/h
- Specifiche tecniche:
- Desc. HQ-TR413
- Altezza valvola (senza cappuccio): 42,5 mm
- Cerchi: Ø foro valvola: 11,3 +0,4 mm

Codice	Descrizione
3970002805	HQ-TR413-VALVOLA TUBELESS

Battitoio per spotter M14

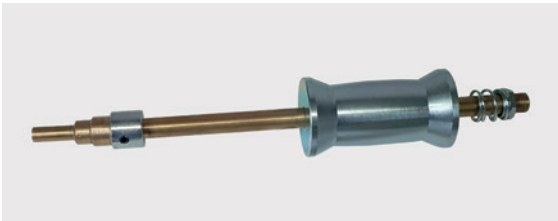

- Battitoio in acciaio per macchine spotter, con attacco cilindrico di diametro 10 mm ed attacco filettato per accessori M14. Peso della massa battente 1,7 Kg.
- Fusto in ottone per la migliore trasmissione della corrente di saldatura, massa battente in acciaio zincato. Lunghezza totale 330 mm, diametro dell'impugnatura 45 mm.

Codice	Desc.
4020017320	13734

Punta di ricambio per spotter



- Punta filettata di ricambio per spotter, di diametro 8 mm. Lunghezza totale 38 mm.

Codice	Desc.
4020017510	17743

Elettrodo per rondella a 3 punte

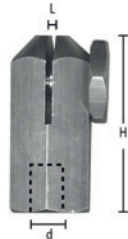

- Elettrodo per rondella a 3 punte.

Codice	Desc.	H mm	L mm	Ø d mm
4020016350	13390	60	3	13

Rondella a 3 punte



- La sostituzione della punta di utilizzo tramite la rotazione della rondella permette di aumentarne la vita utile.
- In acciaio ramato.

Codice	Desc.	Ø Foro mm	S mm	H mm	B mm
4020016100	13340	10	2	50	5

Elettrodo per rondelle asolate



- Elettrodo per spotter per la saldatura delle rondelle asolate. Attacco cilindrico per pistola, di diametro 10 mm. Lunghezza dell'elettrodo 48 mm, lunghezza totale 70 mm.

Codice	Desc.
4020016400	13400

Rondella asolata diritta

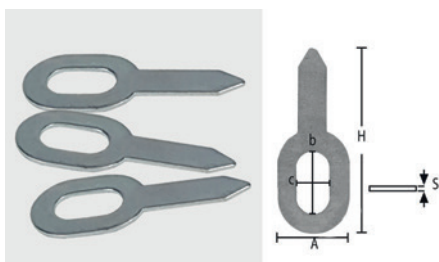

- L'utilizzo di rondelle asolate permette l'esecuzione di un tiraggio in molteplici punti di attacco.
- Realizzate in acciaio zincato.

Codice	Desc.	Foro b x c	S mm	H mm	A mm
4020016150	13350	17x10	1,2	55	22

Rondella asolata piegata

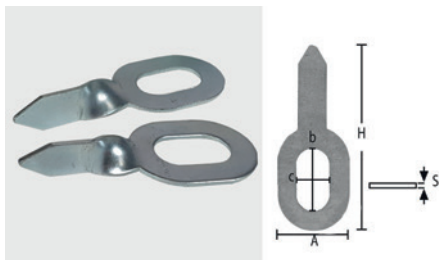

- Rondelle asolate con estremità ripiegata. Realizzate in acciaio, permettono, insieme al modello dritto, di realizzare tiraggi in ogni possibile situazione di raddrizzatura.
- Realizzate in acciaio zincato.

Codice	Desc.	Foro b x c	S mm	H mm	A mm
4020016160	13351	17x10 mm	1,2	55	22

Spine in acciaio ramate

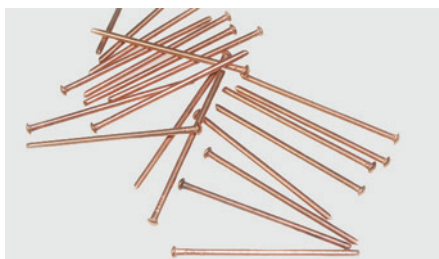

- Spine in acciaio per saldatura e tiraggio con macchine spotter. Diametri di 2,0 e 2,5 mm, lunghezza 50 mm. Realizzate in acciaio con ramatura superficiale.

Codice	Desc.	Ø mm	Lungh. mm
4020016000	13320	2,0	50
4020016010	13321	2,5	50

Elettrodo cavo M4 per spine

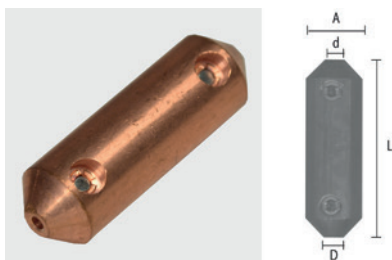

- Elettrodo specifico per la saldatura delle spine ramate di diametro 2,0 e 2,5 mm. Filettatura femmina interna M4 per il fissaggio sulla macchina spotter.

Codice	Desc.	A mm	L mm	Ø d mm	Ø D mm
4020016200	13360	16	50	3	M4

Fili ondulati per spotter

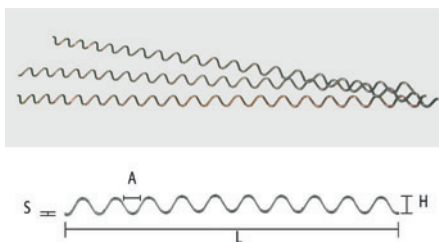

- Fili di acciaio ondulato per la saldatura con macchine spotter sulle parti da raddrizzare. Costruiti in acciaio con ramatura superficiale anticorrosione. Disponibili nei diametri 2 e 3 mm.

Codice	Desc.	L mm	A mm	H mm	S mm
4020016050	13330	345	16	10	2
4020016060	13331	345	16	10	3

Elettrodo per filo ondulato

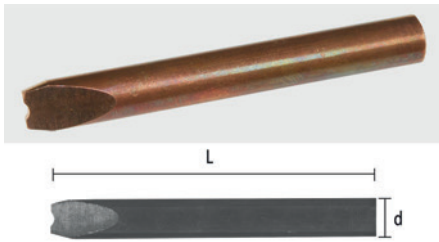

- Elettrodo speciale per filo ondulato.

Codice	Desc.	Ø d mm	L mm
4020016250	13370	10	80

Sostegno magnetico per filo ondulato

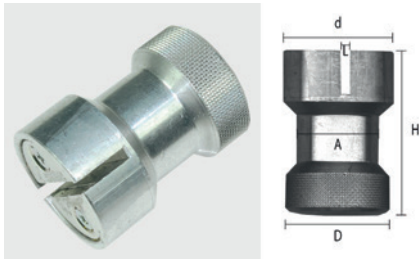

- Sostegno magnetico studiato appositamente per mantenere in posizione i fili ondulati, di qualsiasi diametro, durante le operazioni di saldatura. Costruito in alluminio con potente magnete al suo interno.

Codice	Desc.	H mm	Ø d mm	Ø D mm	Ø A mm	L mm
4020016300	13380	42	30	28	22	3,5

Prigionieri filettati in acciaio ramato M4



- Prigionieri filettati M4, lunghezza 16 mm, in acciaio con ramatura superficiale anticorrosione. Si utilizzano saldandoli con macchine spotter e avvitandoci sopra gli stessi anelli utilizzati anche per i prigionieri filettati in alluminio/silicio o alluminio/magnesio.

Codice	Desc.	Dimensioni mm
4020017550	17747	M4x16

Elettrodo per saldatura prigionieri filettati M4



- Elettrodo specifico per la saldatura, con macchine spotter, dei prigionieri filettati M4, sia in acciaio sia in alluminio. Attacco su pistola cilindrico di diametro 10 mm.

Codice	Desc.
4020017560	17748

Elettrodo di massa a saldare

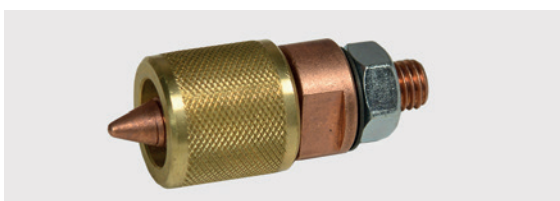

- Elettrodo di massa di ricambio per macchine spotter. Modello a saldare con punta in acciaio ramata e fissaggio tramite dado.

Codice	Desc.
4020017570	17749

Elettrodo di massa magnetico diametro 90 mm

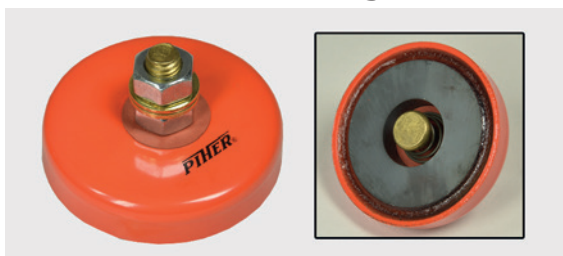

- Elettrodo di massa per macchine spotter a funzionamento magnetico, fissaggio del cavo tramite dado, da applicare esclusivamente su parti in acciaio nudo.

Codice	Desc.
4020017580	17750

Prigionieri filettati per alluminio/silicio



- Prigionieri filettati per il tiraggio di lamierati e profili o parti scatolate in lega alluminio-silicio (AlSi). Utilizzabili con tutte le macchine spotter per alluminio presenti sul mercato.
- Indicati per l'utilizzo in tutte le carrozzerie per la riparazione degli automezzi e di tutte le parti in lega leggera usate nelle trasformazioni: centinature, cassonature, allestimenti frigo, sponde, ecc.
- Dimensioni: filettatura M4 X 15 mm. Utilizzabili con le nostre rondelle asolate filettate in acciaio codice 402 00 17080-13718.

Codice	Desc.	Dimensioni mm
4020017060	13716	M4 X 15

Prigionieri filettati per alluminio/magnesio



- Prigionieri filettati per il tiraggio di lamierati e profili o parti scatolate in lega alluminio-magnesio (AlMg3). Utilizzabili con tutte le macchine spotter per alluminio presenti sul mercato.
- Indicati per l'utilizzo in tutte le carrozzerie per la riparazione degli automezzi e di tutte le parti in lega leggera usate nelle trasformazioni: centinature, cassonature, allestimenti frigo, sponde, ecc.
- Dimensioni: filettatura M4 X 15 mm. Utilizzabili con le nostre rondelle asolate filettate in acciaio codice 402 00 17080-13718.

Codice	Desc.	Dimensioni mm
4020017070	13717	M4 X 15

Rondelle asolate per prigionieri M4



- Golfari filettati in acciaio per il tiraggio dei lamierati in unione con i nostri prigionieri per leghe d'alluminio, codici 402 00 17060-13716 e 402 00 17070-13717.
- Indicati per l'utilizzo in tutte le carrozzerie per la riparazione degli automezzi e di tutte le parti in lega leggera usate nelle trasformazioni: centinature, cassonature, allestimenti frigo, sponde, ecc.
- Dimensioni: filettatura M4.

Codice	Desc.	Dimensioni mm
4020017080	13718	M4

Maschera Optoelettronica Meccanocar Alien



- Maschera optoelettronica a cella ad oscuramento automatico con grado regolabile e con continuità da 9 a 13 DIN.
- Perfettamente impermeabile ai fluidi, ai fumi di saldatura, polveri e sudore. Resistente agli urti.
- Grado di protezione a riposo DIN 3, oscuramento nel tempo di circa 0.5 millisecondi regolabile dall'esterno tramite potenziometro.
- Dotata di regolazione del tempo di schiarimento.
- Massima libertà di movimento anche nelle lavorazioni molto impegnative.
- Rispondente alle norme DIN - CE.

Codice	Descrizione	Misura
4020015100	13311-maschera optoel. mecc Alien	-
4020001460	Vetro di protezione esterno x 13311	Struttura bombata
4020002620	Vetro di protezione interno x 13310-13311	46x110mm

Vetro di protezione esterno per maschere optoelettroniche



- Vetro di protezione esterno per maschere optoelettroniche, realizzato in policarbonato
- Misura 90x110mm

Codice	Descrizione	Misure
4020002610	Vetro di protezione esterno x 13310	90x110 mm

Saldatrice inverter portatile 200 A



- Saldatrice elettronica portatile a tecnologia inverter per saldature con elettrodi rivestiti. Adattabile per la saldatura di ferro ed acciaio inox con procedimento TIG con innesco a contatto. Alimentazione a corrente monofase 220 Volts 50 Hz.
- Indicata per ogni tipo di lavorazione, soprattutto su cantieri grazie alla portabilità e leggerezza ed al basso consumo di corrente. Alimentabile tramite motogeneratori di tipo stabilizzato di potenza adeguata.
- Elettronica con controlli di corrente per facilitare al massimo l'utilizzo. **ARC FORCE:** evita lo spegnimento e l'incollaggio dell'elettrodo, migliora notevolmente l'aspetto del cordone e facilita la saldatura con elettrodi basilari. **HOT START:** facilita notevolmente la partenza con un incremento automatico di corrente durante l'innescamento. **ANTI-STICK:** elimina l'incollaggio dell'elettrodo e riduce immediatamente la corrente erogata nel caso esso accada. **Innesco TIG a LIFT-ARC:** facilita enormemente l'accensione dell'arco quando la macchina viene usata per la saldatura con elettrodi infusibili. Selettore frontale per saldatura TIG.
- Costruita in materiale plastico antiurto e carrozzeria in acciaio verniciato, scheda madre interna con raffreddamento forzato a ventola, attacchi frontali DINSE 50 standard per l'applicazione di ogni tipo di cavo di sezione 25 mmq.
- Fornita di serie in valigia plastica per trasporto e stoccaggio, cinghia a tracolla e coppia di cavi per saldatura a elettrodo.

Codice	Desc.	Corrente max (A)
4020001230	ECF20	200

Caratteristiche tecniche	
Alimentazione	230V -50 Hz
Potenza massima	4,5 Kw
Corrente di saldatura	Min 10 - Max 200 A
Fattore di servizio (EN 60974-1)	25%: 200 A - 60%: 150 A - 100%: 100 A
Elettrodi utilizzabili	1,6 - 5 mm
Grado di protezione	IP23
Norme di costruzione	EN 60974-1 - EN 60974-10
Dimensioni	120x300x220 mm
Peso	6 Kg

Parti di ricambio / Contenuto		
Codice	Desc.	Articolo
4020001480	12/K	Cavi pe rsaldatura ad elettrodo
4020014800	13300	Torcia per saldatura TIG

Saldatrice inverter portatile 160 A



- Saldatrice elettronica portatile a tecnologia inverter per saldature con elettrodi rivestiti. Adattabile per la saldatura di ferro ed acciaio inox con procedimento TIG con innesco a contatto. Alimentazione a corrente monofase 220 Volts 50 Hz.
- Indicata per ogni tipo di lavorazione, soprattutto su cantieri grazie alla portabilità e leggerezza ed al basso consumo di corrente. Alimentabile tramite motogeneratori di tipo stabilizzato di potenza adeguata.
- Elettronica con controlli di corrente per facilitare al massimo l'utilizzo. **ARC FORCE:** evita lo spegnimento e l'incollaggio dell'elettrodo, migliora notevolmente l'aspetto del cordone e facilita la saldatura con elettrodi basici. **HOT START:** facilita notevolmente la partenza con un incremento automatico di corrente durante l'innescio. **ANTI-STICK:** elimina l'incollaggio dell'elettrodo e riduce immediatamente la corrente erogata nel caso esso accada. **Innesco TIG a LIFT-ARC:** facilita enormemente l'accensione dell'arco quando la macchina viene usata per la saldatura con elettrodi infusibili.
- Costruite in materiale plastico antiurto e carrozzeria in acciaio verniciato, scheda madre interna con raffreddamento forzato a ventola, attacchi frontali DINSE 25 standard per l'applicazione di ogni tipo di cavo di sezione 16-25 mmq.
- Fornita di serie in valigia plastica per trasporto e stoccaggio, cinghia a tracolla e coppia di cavi per saldatura a elettrodo.

Codice	Desc.	Corrente max (A)
4020001470	ECF-1700	160

Caratteristiche tecniche	
Alimentazione	230 V - 50 Hz
Potenza massima	3 Kw
Corrente di saldatura	Min20 - Max160 A
Fattore di servizio (EN 60974-1)	15%: 160 A - 60%: 95 A - 100%: 80 A
Elettrodi utilizzabili	1,6 - 4 mm
Norme di costruzione	EN 60974-1
Dimensioni	100x255x160 mm
Peso	3,5 Kg

Parti di ricambio / Contenuto		
Codice	Desc.	Articolo
4020001350	11K	Cavi per saldatura ad elettrodo
4020011300	12-TIG	Torcia per saldatura TIG

Saldatrice a filo portatile gas-no gas 180A



- Saldatrice a filo portatile a tecnologia inverter, che permette di essere usata per saldature MIG/MAG classiche con gas di protezione oppure con fili animati per saldature senza gas.
- Le sue caratteristiche la rendono ideale per l'utilizzo in esterno per manutenzioni, riparazioni o installazioni varie.
- Dimensioni e peso contenuti, il consumo ridotto ne permette l'uso anche su impianti elettrici civili da 3 Kw e con motogeneratori stabilizzati. Funzionamento completamente elettronico dalla semplice impostazione con programmi preimpostati di serie per la massima semplicità di utilizzo.
- Utilizzabile con bobine di filo pieno o animato con diametro fino a 200 mm, peso fino a 5 Kg. Dotata di attacco Euro per torce MIG.
- Dotata di serie di cavo di massa. Per l'utilizzo è necessaria una torcia tipo il nostro codice 4020010300. Per l'uso con con gas fornire riduttore di pressione adeguato, tipo il nostro codice 4020011500.

Codice	Desc.
4020001490	M1710S

Caratteristiche tecniche	
Alimentazione	220 V - 50 Hz
Potenza d'installazione	3 Kw
Potenza assorbita	4,2 kVA al 35% - 3,7 kVA al 60% - 3,2 kVA al 100%
Campo di regolazione	18 - 180 A
Fattore di esercizio	35%: 160 A - 60%: 140 A - 100%: 120 A
Fili utilizzabili	0,6/0,8/1,00 solidi - 0,9 animato
Regolazione continua	Elettronica
Bobina filo	Ø 200 mm - 5 Kg
Grado di protezione	IP23
Norme di costruzione	EN60974-1 EN60974-10
Dimensioni	210X425X435 mm
Peso	14 Kg

Parti di ricambio / Contenuto		
Codice	Desc.	Articolo
4020010300	BZ15/3	Torca MIG 3 metri 180 A

Carrello per saldatrice M1710S



- Carrello specifico per rendere facilmente trasportabile la nostra saldatrice a filo da 180 A codice 4020001490-M1710S. Robusto e dotato di ruote di grandi dimensioni, permette di avere la macchina alla giusta altezza di lavoro, e di posizionare la bombola di gas protettivo assieme alla macchina.

Codice	Desc.
4020001510	580002

Saldatrice a filo inverter 380 V - 300 A



- Saldatrice elettronica inverter versatile e semplicissima da usare, a bassi consumi, idonea per la saldatura a filo MIG e MAG con fili pieni per acciaio, acciaio inox, alluminio e lega CuSi di diametro da 0,6 a 1,2 mm.
- La costruzione permette consumi energetici bassissimi, le regolazioni necessarie si ottengono semplicemente con un'unica manopola frontale, un ampio display indica le funzioni selezionate. Indicata per carpenterie medio pesanti e operazioni continuative.
- Dotata di trainafilo a quattro rulli, 40 programmi di saldatura, postazione posteriore per la bombola del gas protettivo. Monta bobine di diametro fino a 300 mm da 15 o 16 Kg.
- Regolazioni possibili: lunghezza d'arco, saldatura a 2 o 4 tempi, tempo di puntatura, tempo di pausa, impedenza, burn-back, soft start, pre-gas, post-gas, hot start automatico, crater filler.
- Dotata di attacco ero per il montaggio della torcia. La macchina è fornita senza accessori, e deve essere corredata con: cavo di massa, torcia per saldatura, riduttore di pressione per gas protettivo.

Codice	Desc.
4020001540	M3000

Caratteristiche tecniche	
Alimentazione	380 V - 50Hz
Potenza assorbita	40%: 9,0 kVA - 60%: 8,3 kVA - 100%: 6,6 kVA
Corrente di saldatura	20-300 A
Fattore di servizio (EN 60974-1)	40%: 270 A - 60%: 240 A - 100%: 190 A
Filo utilizzabile (pieno)	0,6/0,8/0,9/1,0/1,2 Fe 0,6/0,8/0,9/1,0/1,2 Al 0,8/0,9/1,0/1,2 Inox 0,8/0,9/1,0 CuSi
Bobina filo	K300 15-16 Kg
Grado di protezione	IP21
Norme di costruzione	EN 60974-1 EN 60974-10
Dimensioni	500X890X870h mm
Peso	40 Kg

Parti di ricambio / Contenuto		
Codice	Desc.	Articolo
4020001530	530211	Cavo di massa 3 metri
4020010330	BZ25/3	Torcia MIG 3 metri
4020010340	BZ25/4	Torcia MIG 4 metri
4020011500	12140	Riduttore di pressione Argon/Mix

Saldatrice a filo inverter 220 V - 200 A



- Saldatrice elettronica inverter versatile e semplicissima da usare, a bassi consumi, idonea per la saldatura a filo MIG e MAG con fili pieni per acciaio, acciaio inox, alluminio e lega CuSi di diametro da 0,6 a 1,2 mm. Idonea anche per l'uso come saldatrice ad elettrodo MMA e come saldatrice TIG con innescò a contatto per la saldatura di ferro, acciaio ed acciaio inox.
- Particolarmente indicata per l'utilizzo nelle autocarrozzerie, officine di trasformazione, officine auto, moto e mezzi pesanti, piccole e medie carpenterie.
- La costruzione permette consumi energetici bassissimi, le regolazioni necessarie si ottengono semplicemente con le due manopole frontali, un apio display indica le funzioni selezionate. Ampia possibilità di regolazione dei parametri di saldatura.
- Dotata di trainafilo a quattro rulli. Monta bobine di diametro fino a 300 mm da 15 o 16 Kg.
- Regolazioni possibili: lunghezza d'arco, saldatura a 2 o 4 tempi, tempo di puntatura, tempo di pausa, impedenza, burn-back, soft start, pre-gas, post-gas, hot start automatico, crater filler automatico a tre livelli.
- Dotata di attacco ero per il montaggio della torcia. La macchina è fornita senza accessori, e deve essere corredata con: cavo di massa, torcia per saldatura, riduttore di pressione per gas protettivo. Possibilità di acquistare a parte l'apposito carrello con porta bombola.

Codice	Desc.
4020001520	HM2020

Caratteristiche tecniche	
Alimentazione	230V-50Hz
Potenza assorbita	30%: 6,0 kVA - 60%: 4,6 kVA - 100%: 4,2 kVA
Corrente di saldatura	20 - 200 A Short / 20 - 160 A Pulse
Fattore di servizio (EN 60974-1)	30%: 200 A - 60%: 155 A - 100%: 140 A
Fili utilizzabili	0,6/0,8/0,9/1,0/1,2 Fe 0,6/0,8/0,9/1,0/1,2 Al 0,8/0,9/1,0 Inox 0,8/0,9/1,0 CuSi 0,9 Animato
Bobina filo	K300 15-16 Kg
Grado di protezione	IP23
Norme di costruzione	EN 60974-1 / EN 60974-10
Dimensioni	330X600X540h mm
Peso	32 Kg

Parti di ricambio / Contenuto		
Codice	Desc.	Articolo
4020001530	530211	Cavo di massa 3 metri
4020010300	BZ15/3	Torcia MIG 3 metri
4020010310	BZ15/4	Torcia MIG 4 metri
4020011500	12140	Riduttore di pressione Argon/Mix
4020001480	12/K	Cavi per saldatura ad elettrodo
4020011300	12-TIG	Torcia per saldatura TIG

Carrello per saldatrice HM2020



- Carrello specifico per rendere facilmente trasportabile la nostra saldatrice a filo da 200A codice 4020001520-HM2020. Robusto e dotato di ruote di grandi dimensioni, permette di avere la macchina alla giusta altezza di lavoro, e di posizionare la bombola di gas protettivo assieme alla macchina.

Codice	Desc.
4020001270	HMSC

Pulitore per cricche



- Pulitore spray per la preparazione della zona di saldatura all'utilizzo di liquidi penetranti e rilevatori di cricche.
- L'operazione di pulizia è il primo step fondamentale per la rilevazione della presenza di difetti nei cordoni di saldatura.

Codice	Descrizione	Contenuto ml
4110000530	Pulitore	400

Penetrante rosso per cricche



- Liquido penetrante di colore rosso per operazioni di detezone di cricche nei cordoni di saldatura. Si utilizza dopo una pulizia accurata con l'apposito pulitore.

Codice	Descrizione	Contenuto ml	Colore
4110000510	Penetrante	400	Rosso

Rivelatore bianco per cricche



- Liquido rivelatore di colore bianco per operazioni di detezone di cricche nei cordoni di saldatura. Si utilizza dopo il prodotto penetrante rosso.

Codice	Descrizione	Contenuto ml	Colore
4110000520	Rilevatore	400	Bianco

